

neon

2019



Manual del Propietario

GUÍA RÁPIDA DE ADVERTENCIAS Y PRECAUCIONES LÉALA ANTES DE OPERAR SU VEHÍCULO

ÉSTAS SON SÓLO ALGUNAS DE LAS PRECAUCIONES QUE DEBE DE OBSERVAR PARA LA OPERACIÓN SEGURA DE SU VEHÍCULO, LEA SU MANUAL DE PROPIETARIO

SIEMPRE UTILICE SU CINTURÓN DE SEGURIDAD

AÚN SI SU VEHÍCULO ESTÁ EQUIPADO CON BOLSAS DE AIRE ES IMPRESCINDIBLE EL USO DEL CINTURÓN DE SEGURIDAD PARA TODOS LOS OCUPANTES DEL VEHÍCULO.

COMPUERTA TRASERA (SI ASÍ ESTÁ EQUIPADO)

LOS GASES DE ESCAPE PUEDEN INTRODUCIRSE AL COMPARTIMIENTO DE PASAJEROS CUANDO EL CRISTAL DE LA COMPUERTA TRASERA O LA COMPUERTA DEL VEHÍCULO ESTÉN ABIERTAS LOS GASES DE ESCAPE PUEDEN CAUSAR GRAVES LESIONES O LA MUERTE MANTENGA EL CRISTAL Y LA COMPUERTA CERRADOS CUANDO EL MOTOR ESTÉ ENCENDIDO.

TAPÓN DE RADIADOR

LOS VENTILADORES PUEDEN FUNCIONAR EN CUALQUIER MOMENTO, NO ACERQUE LAS MANOS.



NO MEZCLE DIFERENTES TIPOS DE ANTICONGELANTE MANTENGA EL NIVEL DEL ANTICONGELANTE DEL MOTOR ENTRE LAS MARCAS DE MÁXIMO Y MÍNIMO DEL TANQUE RECUPERADOR SÓLO UTILICE ANTICONGELANTE MOPAR

USO DEL GATO (SI ASÍ ESTÁ EQUIPADO)

USE EL GATO SOLAMENTE PARA CAMBIAR LA RUEDA DEL VEHÍCULO, NUNCA TRABAJE O ENCIENDA EL VEHÍCULO CUANDO ESTÉ SOPORTADO POR EL GATO.

BATERÍA

SU BATERÍA NO REQUIERE MANTENIMIENTO DE NINGÚN TIPO, SIN EMBARGO SI REQUIRIERA TRABAJAR CON ELLA RECUERDE QUE CONTIENE GASES EXPLOSIVOS QUE PUDIERAN DAÑAR SUS OJOS, CAUSARLE CEGUERA O DAÑAR GRAVEMENTE SU PIEL.

¡PELIGRO!



¡GASES EXPLOSIVOS! PROTEJA SUS OJOS. CIGARROS, FLAMAS O CHISPAS PUEDEN CAUSAR QUE LA BATERÍA EXPLOTE. NO PERFORE NI ABRA LA BATERÍA



EN CASO DE CONTACTO CON LOS GASES O EL ÁCIDO DE LA BATERÍA, LAVÉ CON ABUNDANTE AGUA Y ENSEGUIDA ACUDA AL MÉDICO.

LLAVES

GOLPES EXCESIVOS, AVENTARLAS DE LAS ALTURAS, PRESIÓN EXCESIVA EN LA PARTE PLÁSTICA U OTROS MALOS MANEJOS, PUEDEN DAÑAR EL CIRCUITO Y OCASIONAR LA INMOVILIZACIÓN DE SU VEHÍCULO



¡Cuida tu garantía!



En caso de algún percance exige a tu compañía de seguros que tu unidad sea reparada en un Distribuidor autorizado con partes originales Mopar y de esta manera no perderás la garantía de tu vehículo.



INFORMACIÓN IMPORTANTE

Este manual ilustra y describe las características de operación de los equipos tanto estándar como opcionales en el vehículo. Dependiendo de la versión y modelo que usted haya adquirido, su vehículo podría o no contar con alguna(s) de las características que se describen en este manual.

Asimismo, este manual podría describir características y/o equipos que ya no están disponibles y/o que no fueron ordenados para su vehículo. Si tiene alguna duda o comentario al respecto no dude en contactar a cualquier distribuidor autorizado, o a nuestro **CENTRO DE ATENCIÓN A CLIENTES en los teléfonos 5081-7568 del D. F. y Zona Metropolitana, o al 01(800) 505-1300 (LADA sin costo) para el interior de la República.**

FCA México, S. A. de C. V. se reserva el derecho de hacer cambios en el diseño y especificaciones, y/o de hacer adiciones o mejoras a sus productos sin tener obligación de implementarlos a productos previamente fabricados.

FCA México, S. A. de C. V. hace de su conocimiento que este vehículo podría contar con cristales tintados de origen.

¡ADVERTENCIA SOBRE EL CONSUMO DEL ALCOHOL!

Un conductor ebrio es quien con más frecuencia ocasiona accidentes. Sus habilidades como conductor pueden ser gravemente afectadas por los niveles del alcohol en la sangre. Su vista puede engañarlo, sus reflejos disminuyen y su juicio puede no ser el correcto.

No conduzca después de haber consumido bebidas alcohólicas.



LECTURA OBLIGATORIA

ABASTECIMIENTO DE COMBUSTIBLE



El vehículo debe abastecerse únicamente con gasolina sin plomo con número de octano (RON) no inferior a 95 (Premium). El uso de otros productos o mezclas puede dañar el motor, con la consecuente pérdida de la garantía por los daños causados.

ARRANQUE DEL MOTOR



Versiones con cambio manual: Compruebe que el freno de estacionamiento esté accionado; ponga la palanca de velocidades en punto muerto; pise a fondo el pedal del embrague sin pisar el acelerador y a continuación, gire la llave de ignición a AVV y suéltela en cuanto el motor arranque.

Versiones con cambio automático: asegurarse de que el freno de mano esté accionado y la palanca de cambios esté en posición P (Estacionamiento) o N (neutral), pisar el pedal del freno sin pisar el acelerador, luego girar la llave de contacto a AVV y soltarla en cuanto el motor arranque.

ESTACIONAMIENTO SOBRE MATERIAL INFLAMABLE



Durante el funcionamiento, el convertidor catalítico alcanza temperaturas elevadas. Por lo tanto, no estacione el vehículo sobre hierba, hojas secas, pasto u otros materiales inflamables: peligro de incendio.

PROTECCIÓN AL MEDIO AMBIENTE



El vehículo está equipado con un sistema que permite realizar una diagnóstico continuo de los componentes relacionados con las emisiones, para garantizar un mayor protección al medio ambiente.

ACCESORIOS ELÉCTRICOS



Si después de haber comprado el vehículo desea instalar accesorios que requieren alimentación eléctrica (con el riesgo de descargar gradualmente la batería), acuda a un taller de la Red de Distribuidores Autorizados, donde se evaluará el consumo eléctrico total y se verificará si la instalación eléctrica del vehículo está en condiciones de soportar la carga requerida.

MANTENIMIENTO PROGRAMADO



Un correcto mantenimiento permite conservar inalterable con el paso del tiempo, las características del vehículo y las medidas de seguridad, protección al medio ambiente y mantener bajos costos de manutención.



TABLA DE CAPÍTULOS

SECCIÓN	PÁGINA
1 INTRODUCCIÓN.....	6
2 VISTA RÁPIDA.....	10
3 CONOCIMIENTO DEL VEHÍCULO	14
4 MÓDULO DE INSTRUMENTOS.....	77
5 SEGURIDAD	105
6 ARRANQUE Y CONDUCCIÓN.....	145
7 EN CASO DE EMERGENCIA.....	179
8 MANTENIMIENTO	222
9 DATOS TÉCNICOS.....	253
10 SISTEMAS UCONNECT.....	268
11 ÍNDICE GENERAL.....	289



INTRODUCCIÓN

CONTENIDO

■ INTRODUCCIÓN	7
■ CÓMO USAR ESTE MANUAL	7
■ PRECAUCIONES Y ADVERTENCIAS	9
■ MODIFICACIONES/ALTERACIONES AL VEHÍCULO	9
■ ETIQUETA DEL REGISTRO PÚBLICO VEHICULAR	9



INTRODUCCIÓN

Le felicitamos por haber elegido su nuevo vehículo. Le aseguramos que representa una manufactura de precisión, un estilo distinguido y de alta calidad, todos ellos elementos esenciales que ya son tradición en nuestros vehículos.

Este manual de propietario se ha elaborado con el apoyo de ingenieros y especialistas en servicio para brindarle información respecto a la operación y el mantenimiento de su vehículo. Se complementa con un folleto con información de garantía y diversos documentos dirigidos al cliente. Se le recomienda leer cuidadosamente estas publicaciones. El seguimiento de las instrucciones y recomendaciones en este manual le ayudará a disfrutar una operación segura de su vehículo.

NOTA: Después de leer el manual, éste debe guardarse dentro del vehículo para referirse a él cuando lo necesite y debe permanecer en el vehículo cuando lo venda, de tal forma que el nuevo propietario conozca todas las advertencias de seguridad.

Cuando necesite servicio, recuerde que su distribuidor autorizado conoce mejor su vehículo, tiene técnicos entrenados en la fábrica y cuenta con partes genuinas Mopar® y además le interesa servirle a su entera satisfacción.

CÓMO USAR ESTE MANUAL

Consulte la tabla de contenido para determinar qué sección tiene la información que usted requiere.

Como las especificaciones de su vehículo dependen del orden del equipamiento, algunas descripciones e ilustraciones podrían ser diferentes a las del equipamiento de su vehículo.

El índice detallado al final de este manual, contiene una lista completa de todos los temas.

Consulte la siguiente tabla para una descripción de los símbolos o logotipos que podrían aparecer en el vehículo o a lo largo de este manual de propietario.



AGUA EN EL COMBUSTIBLE	LIMPIADOR TRASERO	LIMPIADOR INTERMITENTE DEL PARABRISAS	FALLA DE UN FOCO EXTERIOR	LUCES ALTAS	SEÑALES DIRECCIONALES
COMBUSTIBLE	LIMPIADOR TRASERO CON INTERMITENCIA	LAVAPARABRISAS	INTERRUPTOR DE LUCES	LUCES BAJAS	ACTIVACIÓN DE LA LLAVE (TOMA DE CORRIENTE)
LADO DE CARGA DE COMBUSTIBLE	LAVADOR DE VENTANA	NIVEL DE LÍQUIDO DEL LAVADOR DEL PARABRISAS	LUZ DE TOLDO	FAROS DE NIEBLA DELANTEROS	LIBERADOR DEL COFRE
ACEITE DE MOTOR	DESEMPAÑADOR TRASERO	PARABRISAS CON CALEFACCIÓN ELÉCTRICA	LUCES DE ESTACIONAMIENTO	FAROS DE NIEBLA TRASEROS	LIBERADOR COMPUERTA LEVADIZA Y COMPUERTA ABIERTA
CARGA DE LA BATERÍA	ESPEJO CON CALEFACCIÓN	DESEMPAÑADOR DEL PARABRISAS	ILUMINACIÓN DEL PANEL DE INSTRUMENTOS	CINTURÓN DE SEGURIDAD	PUERTA DESLIZANTE
PRECALENTADOR	LÍQUIDO DE LA DIRECCIÓN HIDRÁULICA	LIMPIADOR Y LAVADOR DEL PARABRISAS	BOLSA DE AIRE LATERAL	BOLSA DE AIRE	PUERTA DESLIZANTE
LUZ DE MAL FUNCIONAMIENTO DEL MOTOR	TEMPERATURA DE ACEITE DE LA TRANSMISIÓN	TEMPERATURA DEL REFRIGERANTE DEL MOTOR	SISTEMA DE PROTECCIÓN SUPLEMENTARIA	BOLSA DE AIRE DE PASAJERO DESACTIVADA	PUERTA ENTREABIERTA
SALIDA SUPERIOR DE AIRE	CALEFACCIÓN DEL ASIENTO BAJA	SEGURO DE PUERTA	PEDALES AJUSTABLES	CONTROL ELECTRÓNICO DE VELOCIDAD	PROGRAMA ELECTRÓNICO DE ESTABILIDAD/ SISTEMA DE ASISTENCIA DE FRENSOS
SALIDA SUPERIOR E INFERIOR DE AIRE	CALEFACCIÓN DEL ASIENTO ALTA	ELEVADOR DE VENTANA	MONITOR DE PRESIÓN DE INFLADO	CONTROL DE DESCENSO EN COLINAS	ADVERTENCIA SISTEMA DE FRENSOS/FRENO DE ESTACIONAMIENTO
				AWD!	
SALIDA INFERIOR DE AIRE	RECIRCULACIÓN	ELEVADOR 4 VENTANAS	CONTROL DE ESTABILIDAD ELECTRÓNICO	SISTEMA DE TRACCIÓN EN TODAS LAS RUEDAS	FALLA DEL SISTEMA DE FRENSOS ANTIBLOQUEO
				4WD!	BRAKE
SALIDA DE AIRE DE DESEMPAÑANTE E INFERIOR	VENTILADOR	SEGURO DE VENTANA	CONTROL ELECTRÓNICO DE GARGANTA	SISTEMA DE TRACCIÓN EN LAS CUATRO RUEDAS	ADVERTENCIA SISTEMA DE FRENSOS/FRENO DE ESTACIONAMIENTO
					TOW/HAUL
APERTURA DE CAJUELA	AIRE ACONDICIONADO	ANCLAJE PARA ASIENTO DE NIÑOS	BOTÓN DE RECONOCIMIENTO DE VOZ	ADVERTENCIA	ARRASTRE-REMOLQUE
					4 LOW
MANILLA LIBERADORA DE EMERGENCIA	ENCENDEDOR	ANCLAJE INFERIOR Y ATADURA PARA NIÑOS (SEGURO)	BOTÓN UCONNECT	DESTELLADOR DE EMERGENCIA	TRACCIÓN BAJA EN LAS 4 RUEDAS
				A/C PUSH	
TOLDO ABAJO	TOLDO ARRIBA	CLAXON	CONSULTE EL MANUAL DEL PROPIETARIO	AIRE ACONDICIONADO	CONTROL DE ESTABILIDAD ELECTRÓNICO APAGADO

010533317



PRECAUCIONES Y ADVERTENCIAS

Este manual contiene **PRECAUCIONES** y **ADVERTENCIAS** acerca de algunas operaciones que pudieran causar lesiones o accidentes así como algunas operaciones que pudieran resultar en algún daño a su vehículo. Si usted no lee este manual completamente, se perderá información importante. Observe todas las precauciones y advertencias. Las **ADVERTENCIAS** y **PRECAUCIONES** se identifican a lo largo del texto por los símbolos:

NOTA Estos símbolos, cuando son necesarios, se muestran al lado del título o al final de cada apartado y van seguidos de un número. Este número corresponde a la advertencia específica que se encuentra al final de la sección correspondiente.

MODIFICACIONES/ALTERACIONES AL VEHÍCULO

¡ADVERTENCIA!

Cualquier modificación o alteración a este vehículo puede afectar seriamente la manejabilidad y seguridad de su vehículo, dando como resultado algún accidente, daño o la muerte.

ETIQUETA DEL REGISTRO PÚBLICO VEHICULAR

Su vehículo tiene en el parabrisas la Calcomanía del Registro Público Vehicular, la cual es el comprobante de inscripción ante el Registro. Al lavar su cristal por dentro no utilice solventes ni abrasivos que pudieran dañarla. No debe remover o dañar la etiqueta de su vehículo.



VISTA RÁPIDA

CONTENIDO

■ VISTA FRONTAL	11
■ VISTA TRASERA.....	11
■ INTERIOR DEL VEHÍCULO	12
■ TABLERO DE INSTRUMENTOS	12



VISTA FRONTAL



- | | |
|-------------------------|---------------------|
| 1. Limpiaparabrisas | 4. Faros delanteros |
| 2. Espejos retrovisores | 5. Motor |
| 3. Carrocería | |

VISTA TRASERA

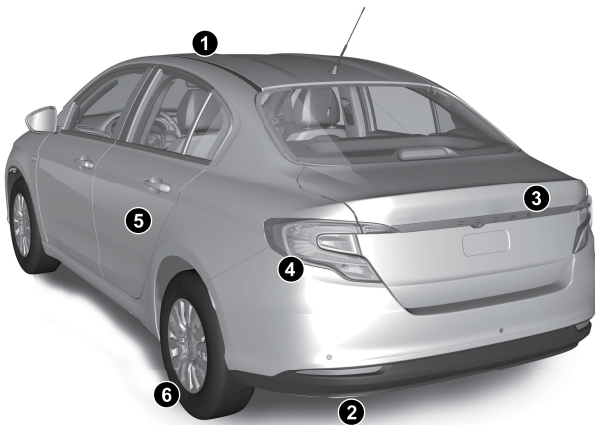

- | | |
|---|------------------------|
| 1. Portaequipajes/portaesquí (si así está equipado) | 4. Faros traseros |
| 2. Cajuela | 5. Puertas |
| 3. Sistema de escape | 6. Ruedas y neumáticos |



INTERIOR DEL VEHÍCULO

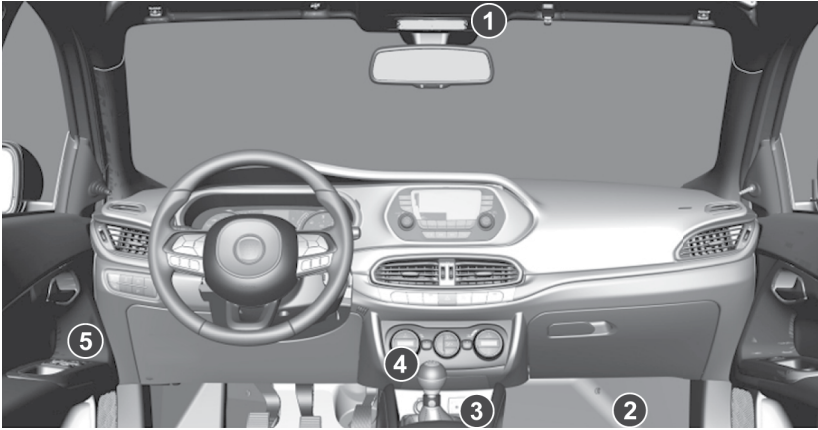

- | | |
|--------------------------|---|
| 1. Luces interiores | 4. Transmisión |
| 2. Asientos | 5. Interruptores de las ventanas eléctricos |
| 3. Equipamiento interior | |

TABLERO DE INSTRUMENTOS

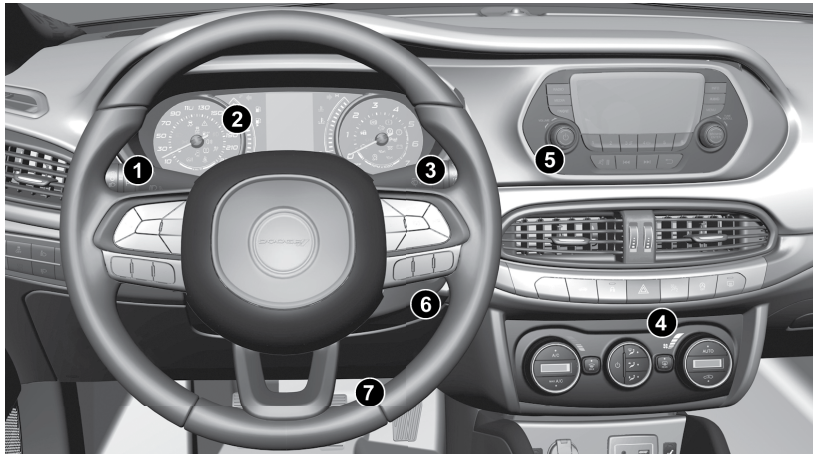

- | | |
|-----------------------------------|----------------------------|
| 1. Palanca multifunción izquierda | 5. Control de clima |
| 2. Módulo de instrumentos | 6. Interruptor de ignición |
| 3. Palanca multifunción derecha | 7. Volante |
| 4. Sistema Uconnect | |



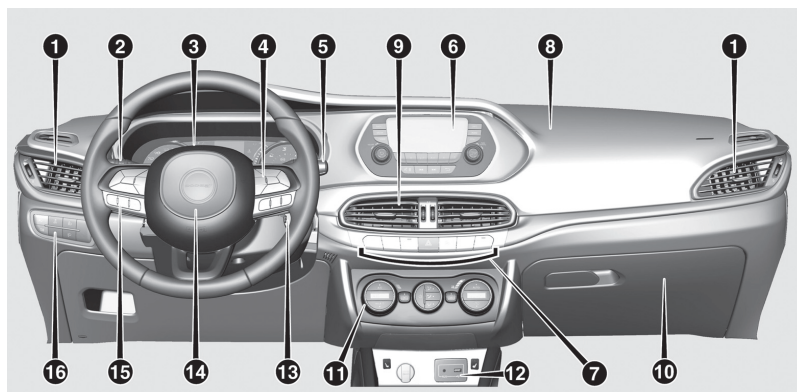

1. Difusores de aire laterales orientables
2. Palanca izquierda: intermitentes, luces de carretera, ráfagas
3. Cuadro de instrumentos
4. Controles en el volante: Control crucero
5. Palanca derecha: limpia / lavaparabrisas, configuración del nivel de sensibilidad del sensor de lluvia
6. Uconnect™ radio
7. Botones de control
8. Bolsa de aire frontal del pasajero
9. Difusores de aire centrales orientables
10. Guantero
11. Controles climatización
12. Botones sobre la consola central: calentamiento de asientos, cuadro de instrumentos puerto USB + toma AUX, toma de corriente/encendedor
13. Interruptor de ignición
14. Bolsa de aire frontal del conductor
15. Controles en el volante: menú de la pantalla, computadora de viaje, multimedia, teléfono, reconocimiento de voz
16. Tablero de controles: faros antiniebla (si así está equipado), faros antiniebla traseros, nivelación de los faros, restablecer iTPMS, ESC OFF (si así está equipado).



CONOCIMIENTO DEL VEHÍCULO

CONTENIDO

■ TABLERO DE INSTRUMENTOS	17
■ LLAVES	17
• Llave mecánica	17
• Llave con control remoto	18
• Funciones	18
• Cambio de pila de la llave con control remoto	19
• Solicitud de llaves adicionales	19
■ INTERRUPTOR DE IGNICIÓN	20
• Funcionamiento	20
• Bloqueo de la dirección	21
• Código de seguridad	21
■ PUERTAS	22
• Bloqueo/desbloqueo de las puertas desde el interior	22
• Bloqueo/desbloqueo de las puertas desde el exterior	23
• Dispositivo de seguridad para niños	24
■ ASIENTOS	25
• Asientos delanteros de regulación manual	26
• Calefacción eléctrica de los asientos delanteros	27
• Asientos traseros	28
■ CABECERAS	30
• Cabeceras delanteras	30
• Cabeceras traseras	30
■ VOLANTE	32
■ ESPEJOS RETROVISORES	32
• Espejo interior	33
• Espejos exteriores	33
■ LUCES EXTERIORES	35
• Función auto (sensor crepuscular)	35
• Luces de cruce	36
• Luces diurnas (DRL)	36
• Luces antiniebla delanteras	37



- Luz de antiniebla trasera 37
- Luces de estacionamiento 38
- Retraso de apagado faros (follow me home) 38
- Luces de carretera 39
- Intermitentes 39
- Regulación de la alineación de los faros 39
- Regulación brillo del módulo de instrumentos e iconos de los botones de control 40
- Orientación de las luces de niebla delanteras..... 41
- Regulación de los faros en el extranjero 41
- **LUCES INTERIORES 42**
- Consola superior 42
- Luz de techo trasera..... 44
- Lámpara de la cajuela 44
- **LIMPIAPARABRISAS / LAVAPARABRISAS 45**
- Limpiaparabrisas/lavaparabrisas..... 46
- Sensor de lluvia 47
- Limpieza automática 48
- **CLIMATIZACIÓN 50**
- Salidas de aire del habitáculo 50
- Climatizador manual..... 51
- Climatizador automático..... 55
- **VENTANAS ELÉCTRICAS 62**
- Controles de la puerta delantera lado conductor 62
- **COFRE DEL MOTOR 64**
- Apertura..... 64
- Cierre..... 66
- **DIRECCIÓN ASISTIDA ELÉCTRICA DUALDRIVE 66**
- Activación/ desactivación de la dirección asistida 67
- **CAJUELA 67**
- Apertura..... 67
- Cierre..... 69
- Inicialización 69
- Toma de corriente trasera 69



- Cargo box 70
- **EQUIPAMIENTO INTERIOR 70**
 - Guanteras 70
 - Viseras 71
 - Toma de corriente delantera..... 72
 - Encendedor 72
 - Cenicero 73
 - Apoyabrazos 73
 - Portavasos/portatalas..... 74
- **PORTAEQUIPAJES/ PORTAESQUÍS 75**
- **SISTEMAS PARA LA PROTECCIÓN DEL MEDIO AMBIENTE..... 76**



TABLERO DE INSTRUMENTOS

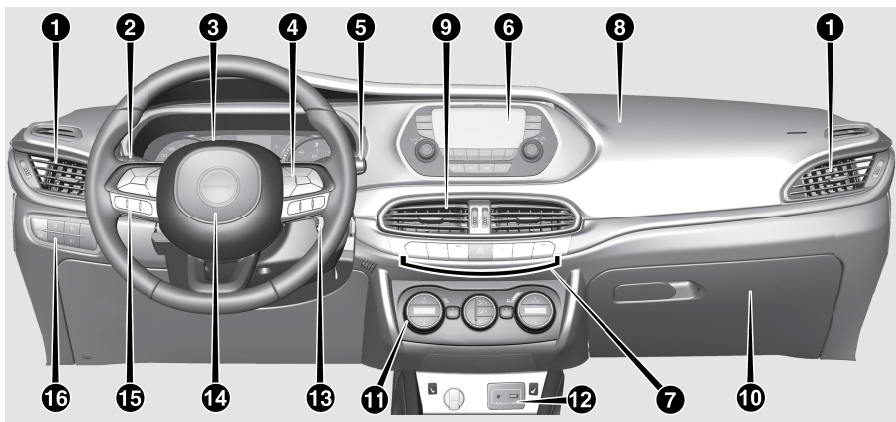

- | | |
|--|--|
| 1. Salidas de aire laterales orientables | 11. Controles de clima |
| 2. Palanca multifunción izquierda: direccionales, luces de carretera/altas, destellos | 12. Botones sobre la consola central: calefacción de asientos (si así está equipado), puerto USB y toma AUX (si así está equipado), toma de corriente/encendedor (si así está equipado) |
| 3. Módulo de instrumentos | 13. Interruptor de ignición |
| 4. Controles en el volante | 14. Bolsa de aire frontal del conductor |
| 5. Palanca multifunción derecha: limpia/lavaparabrisas, configuración del nivel de sensibilidad del sensor de lluvia | 15. Controles en el volante |
| 6. Sistema Uconnect™ | 16. Controles: faros antiniebla (si así está equipado), faros antiniebla traseros (si así está equipado), regulación de altura de los faros (si así está equipado), restablecimiento del iTPMS (si así está equipado), ESC OFF (si así está equipado). |
| 7. Botones en el tablero | |
| 8. Bolsa de aire frontal del pasajero (si así esta equipado) | |
| 9. Salidas de aire centrales orientables | |
| 10. Guantero | |

LLAVES

Llave mecánica

La pieza metálica de la llave acciona el interruptor de ignición y la cerradura de la puerta del conductor.



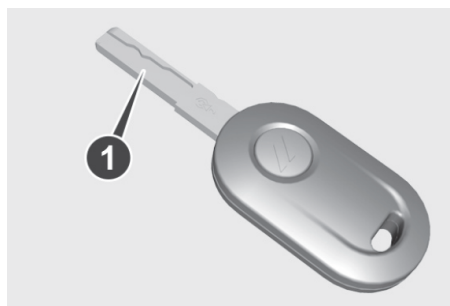

Llave con control remoto

La pieza metálica 1 de la llave acciona:

- El interruptor de ignición.
- La cerradura de la puerta lado conductor.

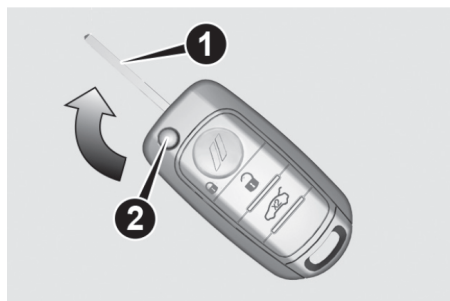

Presionar el botón 2 para abrir/cerrar la pieza metálica.

Funciones

Desbloqueo de las puertas y de la cajuela

Presionando brevemente el botón  las puertas y la cajuela de la cajuela (si así está equipado) se desbloquean, las luces interiores se encienden con duración temporizada y se produce un doble destello de los intermitentes (si así está equipado).

El desbloqueo de las puertas también puede realizarse introduciendo la pieza metálica en la cerradura de la puerta del lado conductor.

Bloqueo de las puertas y de la cajuela

Presionando brevemente el botón  bloqueo de las puertas, las intermitentes destellan una sola vez (si así está equipado).

Si hay una o más puertas abiertas, el bloqueo no se efectúa. Esto se indica mediante un rápido destello de las intermitentes (si así está equipado). En cambio, el bloqueo de las puertas se efectúa en caso de que la cajuela esté abierta.



El bloqueo de las puertas también puede realizarse introduciendo la pieza metálica en la cerradura de la puerta del lado conductor.

Apertura de la cajuela

Presionar dos veces rápidamente el botón para abrir la cajuela a distancia  La apertura de la cajuela se indica con un destello doble de las intermitentes.

Cambio de pila de la llave con control remoto

Para cambiar la pila, proceder del siguiente modo:

Insertar un destornillador de punta fina en los puntos indicados por las flechas y quitar la parte trasera de la carcasa.

Con ayuda de una moneda, girar la tapa de inspección 2 hacia la izquierda y quitarla.

Sustituir la pila 3 por una nueva con las mismas características, respetando las polaridades.

Volver a colocar la tapa 2 girándola hacia la derecha, luego cerrar la parte trasera de la carcasa con una ligera presión y controlar que esté correctamente fijada.

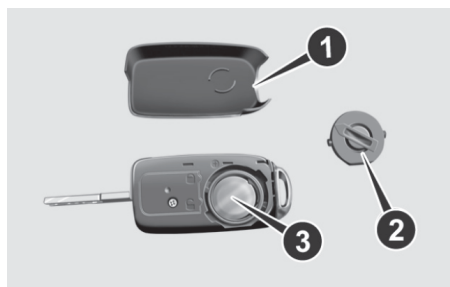

Solicitud de llaves adicionales

Llave con control remoto

El sistema puede reconocer hasta 8 llaves con control remoto.



Duplicado de las llaves

Si fuese necesario solicitar una nueva llave con control remoto, acudir con su distribuidor autorizado llevando una identificación oficial y los comprobantes de propiedad del vehículo.

¡ADVERTENCIA!

- Presione el botón 2 sólo con la llave colocada lejos del cuerpo, en concreto, lejos de los ojos y de los objetos que puedan deteriorarse (por ejemplo, la ropa). No dejar la llave sin vigilancia para evitar que nadie, especialmente los niños, pueda manipularla y presionar el botón accidentalmente.
- Los golpes violentos podrían dañar los componentes electrónicos presentes en la llave. Para garantizar el funcionamiento correcto de los dispositivos electrónicos internos de la llave, no dejarla expuesta al sol.

INTERRUPTOR DE IGNICIÓN

Funcionamiento

La llave puede girar en tres posiciones:

- **STOP:** motor apagado, llave extraíble, dirección bloqueada (con llave extraída). Algunos dispositivos eléctricos (por ejemplo, el cierre centralizado de las puertas, etc.) pueden seguir funcionando.
- **MAR:** posición de marcha. Todos los dispositivos eléctricos pueden funcionar.
- **AVV:** puesta en marcha del motor.



El interruptor de ignición está provisto de un mecanismo de seguridad que obliga, en caso de que el motor no se ponga en marcha, a girar nuevamente la llave a la posición STOP antes de repetir la maniobra de arranque.

En las versiones con transmisión automática, la llave de contacto sólo se puede extraer cuando la palanca de cambios está en posición P (Estacionamiento).



¡ADVERTENCIA!

- En caso de manipulación del interruptor de ignición (por ejemplo, un intento de robo), hacer comprobar su funcionamiento con un distribuidor autorizado antes de reanudar la marcha.
- Al bajar del vehículo llevar siempre consigo la llave, para evitar que alguien accione inadvertidamente los controles. Acordarse de accionar el freno de estacionamiento. No dejar nunca a niños solos en el vehículo.

Bloqueo de la dirección**Activación**

Con el interruptor de ignición en posición STOP, sacar la llave y girar el volante hasta que se bloquee.

¡ADVERTENCIA!

La dirección sólo puede bloquearse después de extraer la llave del interruptor de ignición si se ha realizado una rotación de la llave de la posición MAR a la posición STOP.

Desactivación

Mover levemente el volante y girar la llave a la posición MAR.

¡ADVERTENCIA!

- Queda terminantemente prohibido realizar cualquier modificación después de la venta del vehículo, tal como manipular el volante o la columna de dirección (por ejemplo, en caso de que se monte un sistema antirobo) ya que podría causar, además de la disminución de las prestaciones del sistema y la invalidación de la garantía, graves problemas de seguridad, así como la no conformidad de homologación del vehículo.
- Antes de salir del vehículo, accionar SIEMPRE el freno de estacionamiento, girar las ruedas, colocar la primera velocidad al estacionar en subida o la reversa en bajada; en las versiones con transmisión automática, colocar la palanca de cambios en posición P (estacionamiento) y girar el interruptor de ignición a la posición STOP. En caso de pendiente pronunciada, colocar una cuña o una piedra delante de las ruedas. Cuando se abandona el vehículo, bloquear siempre todas las puertas presionando el botón correspondiente en la llave.
- No extraer la llave mecánica con el vehículo en marcha. El volante se bloquearía automáticamente en el primer viraje. Esto es válido siempre, aún en caso de que el vehículo sea remolcado.
- Para extraer con facilidad la llave en las versiones con transmisión automática, se recomienda poner la palanca de control en P soltando el pedal del freno en condición de seguridad, y luego apagar el vehículo.

Código de seguridad (si así está equipado)

El sistema código de seguridad impide el uso no autorizado del vehículo, desactivando la puesta en marcha del motor. El sistema no necesita ser habilitado/activado: el funcionamiento es automático, independientemente de si las puertas del vehículo están bloqueadas o desbloqueadas. Colocando el interruptor de ignición en posición MAR, el sistema identifica el código transmitido por la llave. Si el código es reconocido como válido, entonces el sistema autoriza el arranque del motor. Devolviendo el interruptor de ignición a la posición STOP, el sistema desactiva la corriente que controla el motor, impidiendo así su arranque. Para los procedimientos correctos de arranque del motor, ver lo descrito en la sección “Arranque del motor” en el capítulo “Arranque y conducción”.

Funcionamiento irregular

Si, durante el arranque, el código de la llave no se reconoce correctamente, en el modulo de instrumentos aparece el icono  (ver el apartado “Testigos y mensajes” del capítulo “Conocimiento del cuadro de instrumentos”). Esta condición implica que el motor se apaga 2 segundos después. En este caso, colocar el interruptor de ignición en posición STOP y de nuevo en MAR; si el bloqueo persiste, probar con las otras llaves entregadas. Si aun así no se logra arrancar el motor, acuda con su distribuidor autorizado.

Si el icono  aparece durante la marcha significa que el sistema está efectuando un autodiagnóstico (debido, por ejemplo, a una caída de voltage). Si el icono permanece encendido, acuda con su distribuidor autorizado.

Advertencias

No manipule el sistema de código de seguridad. Posibles modificaciones/alteraciones podrían provocar la desactivación de la protección.

El código de seguridad no es compatible con algunos sistemas de arranque remoto disponibles en posventa. El uso de estos dispositivos puede causar problemas en el arranque y la desactivación de la protección.

Todas las llaves suministradas con el vehículo se han programado en función de la electrónica presente en el vehículo.

Cada llave posee un código propio que el módulo del sistema deberá memorizar. Para memorizar las llaves nuevas, hasta un máximo de 8, acuda a su Distribuidor Autorizado.

PUERTAS

Bloqueo/desbloqueo de las puertas desde el interior

Bloqueo automático en movimiento (si así está equipado)

Si todas las puertas están bien cerradas se bloquearán automáticamente al superar los 20 km/h de velocidad (función “Autoclose”). Esta función también puede desactivarse desde el menú en el módulo de instrumentos.



Bloqueo/desbloqueo manual

Presionar el botón mostrado en el panel central del módulo de instrumentos.



LED del botón encendido: puertas bloqueadas.

LED del botón apagado: puertas desbloqueadas.

¡ADVERTENCIA!

El accionamiento de la manija de las puertas delanteras determina el desbloqueo de todas las puertas y de la cajuela. El LED se apagará tras la apertura de cualquiera de las puertas.

Bloqueo/desbloqueo de las puertas desde el exterior

Bloqueo de las puertas desde el exterior

Con las puertas cerradas, presionar el botón de la llave  o introducir y girar la pieza metálica de la llave en la cerradura de la puerta del conductor.

El bloqueo de las puertas también puede activarse con todas las puertas cerradas y la cajuela abierta (si así está equipado). Tras presionar el botón de la llave , se bloquean todas las cerraduras, incluida la de la cajuela abierta. Una vez cerrada, la cajuela quedará bloqueada y ya no se podrá abrir desde el exterior.

¡ADVERTENCIA!

- Si se ha activado la seguridad infantil y el cierre descrito anteriormente, actuando en la palanca interior de apertura puertas no se conseguirá abrir la puerta: en este caso, para abrir la puerta habrá que tirar de la manija exterior. Al activar el cierre de emergencia no se deshabilita el botón de bloqueo/desbloqueo centralizado de las puertas.

¡PRECAUCIÓN!

- Asegurarse de llevar consigo la llave al cerrar una puerta o el portón trasero para evitar bloquear la llave dentro del vehículo. Una vez cerrada dentro, la llave se podrá recuperar sólo con el uso de la segunda llave suministrada.



¡PRECAUCIÓN!



- Si se ha activado la seguridad infantil y el cierre descrito anteriormente, actuando en la palanca interior de apertura puertas no se conseguirá abrir la puerta: en este caso, para abrir la puerta habrá que tirar de la manilla exterior. Activando el cierre de emergencia no se deshabilita el botón de bloqueo/desbloqueo centralizado.

Desbloqueo de las puertas desde el exterior

Presionar el botón de la llave  o introducir y girar la pieza metálica de la llave en la cerradura de la puerta del conductor.

Inicialización del mecanismo de apertura/cierre puertas

Tras una posible desconexión de la batería o la interrupción del fusible de protección, es necesario inicializar el mecanismo de apertura/cierre de las puertas del siguiente modo:

- Cerrar todas las puertas.
- Presionar el botón  del control remoto.
- Presionar el botón  del control remoto.

Dispositivo de seguridad para niños

¡ADVERTENCIA!

- NUNCA deje a los niños solos en el vehículo ni abandone el vehículo con las puertas desbloqueadas en un lugar al alcance de los niños. Esto podría causar lesiones graves, e incluso letales, para los niños. Comprobar también que los niños no accionen de forma accidental el freno de estacionamiento, el pedal del freno o la palanca de cambios.
- Utilizar siempre este dispositivo cuando viajen niños en el vehículo. Después de accionar el dispositivo en ambas puertas traseras, comprobar que efectivamente se haya activado interviniendo en la manija interior de apertura de las puertas.

Impide que las puertas traseras se abran desde el interior.

El dispositivo 2 sólo se puede activar con las puertas abiertas:

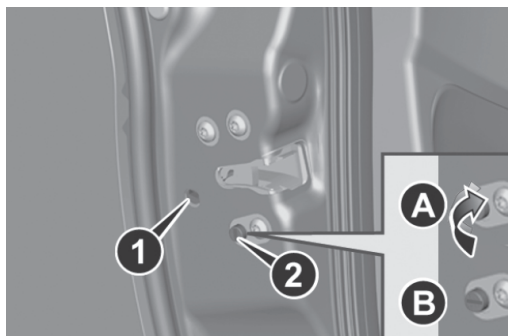

- Posición A: dispositivo activado (puerta bloqueada)



- Posición A: dispositivo desactivado (puerta bloqueada).
- Posición B: dispositivo desactivado (la puerta se puede abrir desde el interior).

El dispositivo permanece activado aunque se desbloqueen las puertas eléctricamente.



¡ADVERTENCIA!

Las puertas traseras no se pueden abrir desde el interior cuando está accionado el dispositivo de seguridad para niños.

Dispositivo de emergencia de bloqueo de la puerta delantera del pasajero y puertas traseras

Permite cerrar las puertas en caso de corte de la alimentación eléctrica. Introducir la pieza metálica de la llave de contacto en el alojamiento 1 indicado (puerta delantera del pasajero) o 1 (puertas traseras), girar la llave hacia la derecha y, a continuación, retirarla del alojamiento 1.



Para restablecer la condición inicial de las cerraduras de las puertas (sólo si se ha restablecido la carga de la batería), presionar el botón  del control remoto o el botón  del módulo de instrumentos, o bien introducir la pieza metálica de la llave de contacto en la cerradura de la puerta del conductor y jale de la manija interior de la puerta.

ASIENTOS

Los asientos delanteros pueden regularse para garantizar el máximo confort de los ocupantes.

La regulación del asiento del conductor, además, debe realizarse recordando que, manteniendo los hombros bien apoyados contra el respaldo, las muñecas deben poder alcanzar la parte alta de la corona del volante.

También tiene que ser posible pisar a fondo el pedal del embrague con el pie izquierdo, en versiones con cambio manual, o el pedal del freno con el pie derecho en versiones con cambio automático.



Asientos delanteros de regulación manual**¡ADVERTENCIA!**

Todas las regulaciones deben efectuarse únicamente con el vehículo detenido.

¡PRECAUCIÓN!

La tapicería de los asientos se ha creado para resistir el desgaste que implica el uso normal del vehículo durante un largo periodo de tiempo. Sin embargo, es necesario evitar roces prolongados y/o capaces de provocar daños causados por accesorios de vestir –como hebillas metálicas, tachas, cierres de velcro y similares– ya que los mismos, al presionar los tejidos en un mismo punto, podrían provocar la rotura con el consecuente daño de la funda.

Regulación en sentido longitudinal

Levante la palanca 1 y empuje el asiento hacia adelante o atrás.

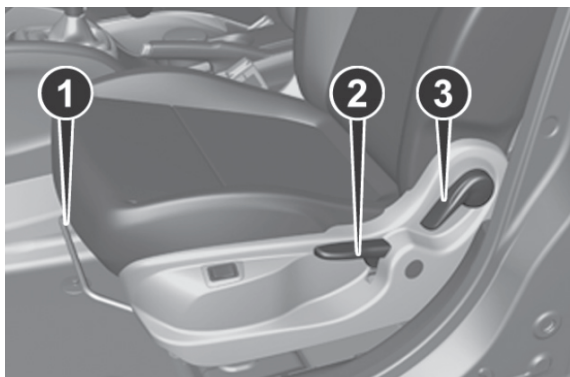
**¡ADVERTENCIA!**

Lleve a cabo el ajuste estando sentados en el asiento en cuestión (lado conductor o lado pasajero)

Regulación en altura (si así está equipado)

Mueva la palanca 2 hacia arriba o abajo hasta obtener la altura deseada.

¡ADVERTENCIA!

Lleve a cabo el ajuste estando sentados en el asiento en cuestión (lado conductor o lado pasajero).

Regulación de la inclinación del respaldo

Accione la palanca 3 acompañando el respaldo con el movimiento del tronco (mantener la palanca accionada hasta que se alcance la posición deseada, a continuación soltarla).



Regulación lumbar eléctrica (si así está equipado)

Con el interruptor de ignición en posición MAR, presionar el botón 1 para ajustar el apoyo de la zona lumbar hasta obtener el máximo confort de marcha.

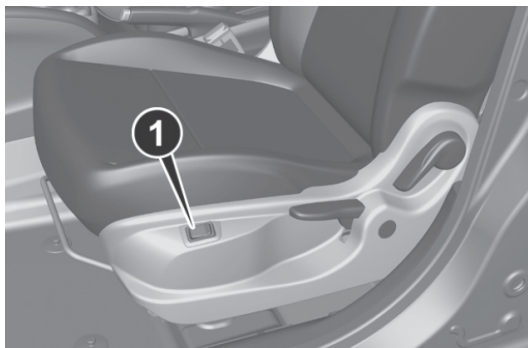

Calefacción eléctrica de los asientos delanteros (si así está equipado)

¡ADVERTENCIA!

- Las personas con poca sensibilidad en la piel, debido a edad avanzada, enfermedades crónicas, diabetes, daños en la espina dorsal, tratamientos médicos, uso de alcohol, cansancio u otras condiciones físicas, deben prestar atención durante el uso del calentador del asiento. Podría causar quemaduras incluso a baja temperatura, sobre todo si se usa por largos períodos.
- No colocar sobre el asiento o sobre el respaldo objetos que puedan crear aislamiento del calor, como por ejemplo una manta o una almohada. Esto podría causar un sobrecalentamiento del dispositivo de calentamiento del asiento. Sentarse sobre un asiento sobrecalentado puede causar graves quemaduras debido al aumento de la temperatura superficial del asiento.

Con el interruptor de ignición en posición MAR, presionar los botones del módulo de instrumentos.



¡ADVERTENCIA!

Para preservar el estado de carga de la batería, no está permitido activar esta función con el motor apagado.

Una vez seleccionada la calefacción del asiento, se debe esperar de dos a cinco minutos para sentir el efecto.

Asientos traseros

El asiento trasero partido permite ampliar la cajuela parcial (1/3 ó 2/3) o totalmente.

¡ADVERTENCIA!

Compruebe que los respaldos estén enganchados correctamente a ambos lados ("muescas rojas" no visibles) para evitar que, en caso de frenadas bruscas, puedan proyectarse hacia adelante provocando lesiones a los pasajeros.

Ampliación parcial de la cajuela (1/3 ó 2/3) (si así está equipado)

La ampliación del lado derecho de la cajuela permite transportar a dos pasajeros en la parte izquierda del asiento trasero, mientras que la ampliación del lado izquierdo permite transportar únicamente a un pasajero. Realice las siguientes operaciones:

- Baje completamente las cabeceras del asiento trasero.
- Desenganche el cinturón del asiento del centro: presione el botón 2 situado en la parte delantera de la hebilla usando la lengüeta de enganche libre 1 y desenganchar la lengüeta de la hebilla lateral izquierda. Soltar el cinturón permitiendo que entre completamente en el dispositivo de enrollado tras el respaldo.

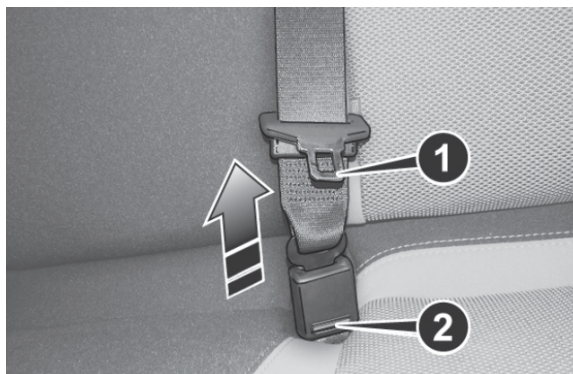

- Accione el dispositivo de desenganche 1 (derecho o izquierdo) para abatir la parte de respaldo deseada.





Ampliación total de la cajuela

Si se inclina completamente el asiento trasero se puede disponer del volumen máximo de carga.

Realice las siguientes operaciones:

- Baje completamente las cabeceras del asiento trasero.
- Accione los dispositivos de desenganche 1 para abatir tanto la parte del respaldo derecha, como la izquierda, del modo descrito anteriormente.

Recolocación de los respaldos

¡ADVERTENCIA!

Compruebe que los respaldos estén enganchados correctamente a ambos lados ("muescas rojas" no visibles) para evitar que, en caso de frenadas bruscas, puedan proyectarse hacia adelante provocando lesiones a los pasajeros.

Levante los respaldos empujándolos hacia atrás hasta oír el clic de bloqueo de ambos mecanismos de enganche. Comprobar visualmente que desaparezcan las marcas rojas de los dispositivos de desenganche 1. La marca roja indica que el respaldo no se ha enganchado. Introducir en la hebilla izquierda (la que no tiene el botón de desbloqueo rojo en la ranura) la primera lengüeta de enganche que se encuentra al final del tramo diagonal del cinturón de seguridad del asiento central.

¡ADVERTENCIA!

Al mover el asiento trasero de la posición abatida a la de uso normal, asegurarse de volver a colocar correctamente el cinturón de seguridad, garantizando así su rápida disponibilidad.



CABECERAS

Cabeceras delanteras

¡ADVERTENCIA!

Las cabeceras se regulan de manera que la cabeza, no el cuello, se apoye en ellos. Sólo en este caso ejercerán su acción protectora. Todos las cabeceras que se hayan quitado deben volver a colocarse correctamente, para proteger los ocupantes en caso de impacto: respetar las instrucciones descritas anteriormente.

Ajustes

Se pueden ajustar en altura en 4 posiciones predeterminadas (completamente arriba/2 posiciones intermedias/completamente abajo).

Ajuste hacia arriba: levante la cabecera hasta oír un clic que indica el bloqueo.

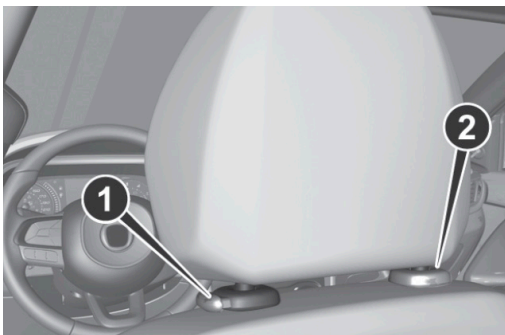

Ajuste hacia abajo: presionar el botón 1 y baje la cabecera.

Desmontaje

Para desmontar la cabecera, proceder de la siguiente manera:

- Incline el respaldo del asiento (para evitar interferencias con el techo).
- Presionar los botones 1 y 2 junto a los dos soportes y extraer la cabecera.

¡ADVERTENCIA!

Una vez extraídas, las cabeceras siempre deben volver a colocarse correctamente antes de utilizar el vehículo.

Cabeceras traseras

¡ADVERTENCIA!

Las cabeceras se regulan de manera que la cabeza, no el cuello, se apoye en ellos. Sólo en este caso ejercerán su acción protectora. Todos las cabeceras que se hayan quitado deben volver a colocarse correctamente, para proteger los ocupantes en caso de impacto: respetar las instrucciones descritas anteriormente.



Ajuste

Los asientos traseros están provistos de dos cabeceras laterales y una central (si así está equipado) que se pueden ajustar verticalmente en 3 posiciones fijas (superior, intermedia e inferior).

Ajuste hacia arriba: levantar la cabecera hasta oír un clic que indica el bloqueo.

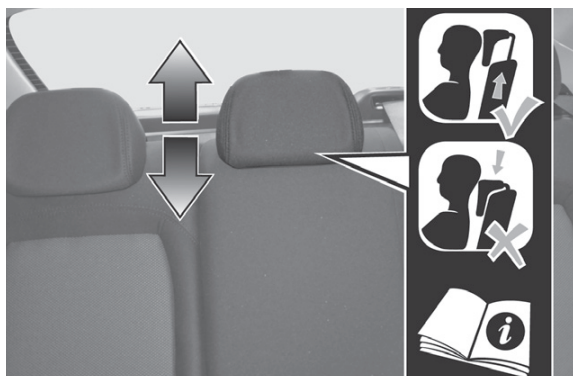

En algunas versiones, la etiqueta presente recuerda al ocupante del asiento trasero central que debe ajustar correctamente la cabecera, subiéndolo a una de las dos posiciones previstas.

¡ADVERTENCIA!

Si no se utilizan, las cabeceras deben colocarse en posición de reposo (completamente bajado) para asegurar la máxima visibilidad al conductor.

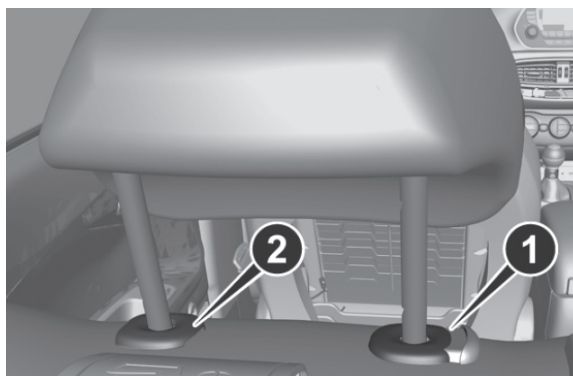

Ajuste hacia abajo: presionar el botón 1 y bajar la cabecera.

Desmontaje

Para desmontar la cabecera, proceder de la siguiente manera:

- Levante la cabecera a la altura máxima.



- Presione los botones 1 y 2 junto a los dos soportes y extraer la cabecera.

En las versiones con respaldos traseros abatibles, soltar el dispositivo de enganche e inclinar los respaldos unos 45° para facilitar la extracción de las cabeceras.

¡ADVERTENCIA!

Una vez extraídos, las cabeceras siempre deben volver a colocarse correctamente antes de utilizar el vehículo.

VOLANTE

¡ADVERTENCIA!

- Los ajustes se realizan únicamente con el vehículo parado y el motor apagado.
- Queda terminantemente prohibido realizar cualquier modificación después de la venta del vehículo, tal como manipular el volante o la columna de dirección (por ejemplo, en caso de que se monte un sistema de alarma) ya que podría causar, además de la disminución de las prestaciones del sistema y la invalidación de la garantía, graves problemas de seguridad, así como la no conformidad de homologación del vehículo.

Regulaciones

El volante puede ajustarse en altura y en profundidad.

Para efectuar el ajuste, bajar la palanca 1 a la posición B, después ajustar el volante en la posición más adecuada y, a continuación, bloquearlo en esa posición colocando nuevamente la palanca 1 en la posición A.

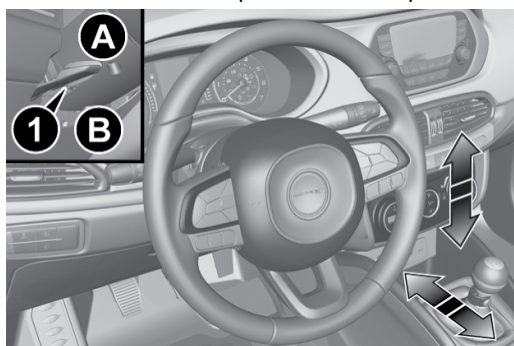

ESPEJOS RETROVISORES

Están provistos de un dispositivo de prevención de accidentes que permite el desenganche en caso de contacto violento con un pasajero.



Espejo interior

Ajuste manual

Utilice la palanca 1 para ajustar el espejo en dos posiciones: normal o antideslumbrante.

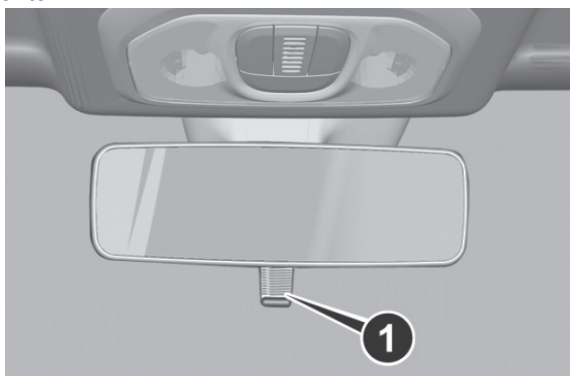

Espejo electrocrómico (si así está equipado)

El espejo electrocrómico modifica automáticamente su capacidad reflectante para evitar el deslumbramiento del conductor. El espejo electrocrómico dispone de un botón ON/OFF para activar/desactivar la función electrocrómica antideslumbrante.



Al colocar la reversa, el espejo adquiere siempre la coloración de uso diurno.

Espejos exteriores

¡ADVERTENCIA!

Debido a la forma curva del espejo retrovisor exterior del lado conductor, la percepción de la distancia se altera ligeramente.



Ajuste manual

Desde el interior del vehículo, mover la palanca 1 para ajustar el espejo.

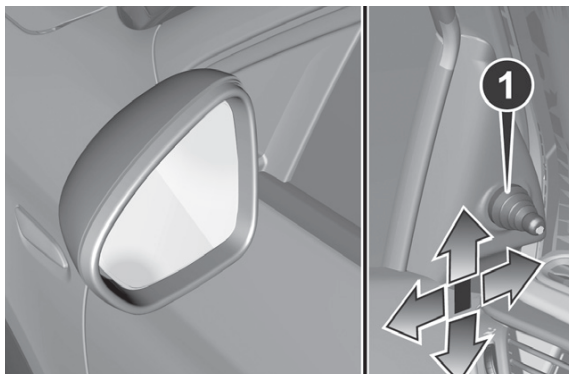

Ajuste eléctrico

El ajuste de los espejos sólo se puede realizar con el interruptor de ignición en posición MAR. Para llevar a cabo el ajuste, realizar las siguientes operaciones:

- Mediante el interruptor 1, seleccione el espejo (izquierdo o derecho) que se desee ajustar.
- Ajuste el espejo accionando en los cuatro sentidos el interruptor 2.

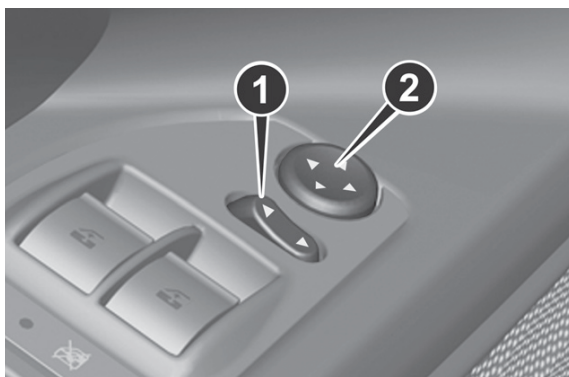

Abatimiento manual

En caso de necesidad (por ejemplo en espacios estrechos), los espejos se pueden abatir de la posición A a la posición B.



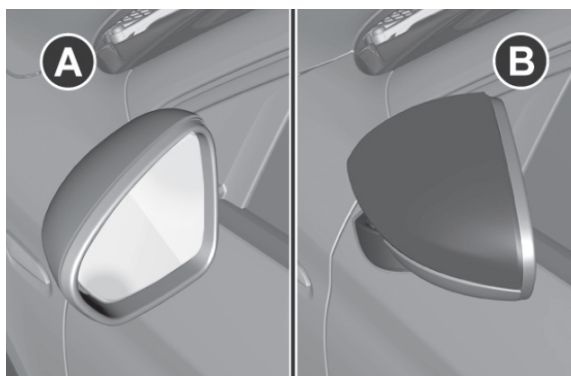

Calefactados

Presionando el botón  (desempañador trasero) en el módulo de instrumentos se activa el desempañamiento/descongelación de los espejos retrovisores exteriores.

LUCES EXTERIORES

La palanca multifunción izquierda (1) controla la mayor parte de las luces exteriores. La iluminación exterior también se activa con el interruptor de ignición en posición MAR. Al encender las luces exteriores se iluminan el módulo de instrumentos y los controles ubicados en el tablero.

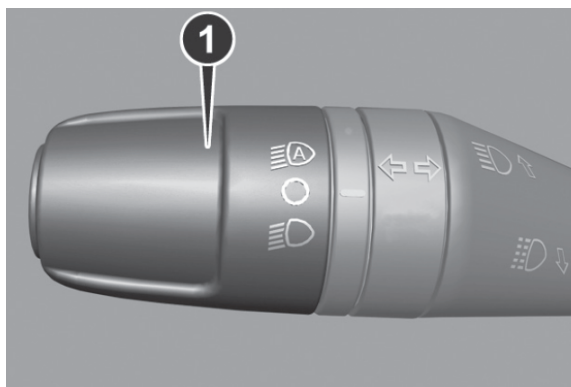

Función auto (sensor crepuscular) (si así está equipado)

Es un sensor de leds infrarrojos, asociado al sensor de lluvia e instalado en el parabrisas, que mide las variaciones de la intensidad de la luz exterior en función de la sensibilidad configurada en el menú de la pantalla o en el sistema Uconnect™ (si así está equipado).



Cuanto mayor es la sensibilidad, menor es la cantidad de luz exterior necesaria para encender automáticamente las luces exteriores.

Activación de la función

Girar la perilla de la palanca izquierda a la posición .

Cuando la función está activada, comienza la temporización del apagado de los faros: después de poner el dispositivo de arranque en STOP, los faros permanecen encendidos durante el tiempo programado en el menú.

La temporización de los faros se puede ajustar a 0, 30, 60 o 90 segundos como se indica en el apartado “Temporización de apagado faros” de este capítulo.



¡ADVERTENCIA!

La función sólo se puede activar con el interruptor de ignición en posición MAR.

Desactivación de la función

Para desactivar la función, girar la corona de la palanca izquierda a una posición distinta de .

Luces de cruce

Con el interruptor de ignición en la posición MAR, girar la corona a la posición . Si se acciona el control de las luces de cruce, las luces diurnas se apagan y se encienden las luces de cruce, las de posición traseras y las de la matrícula. En el módulo de instrumentos se ilumina el testigo .

Luces diurnas (DRL)

“Daytime Running Lights”

¡ADVERTENCIA!

- Las luces diurnas son una alternativa a las luces de cruce durante la marcha diurna cuando deben utilizarse por norma; en caso de que no sea obligatorio, está permitido en cualquier caso el uso de las luces diurnas.
- Las luces diurnas no sustituyen las luces de cruce durante la marcha en túneles o por la noche. El uso de las luces diurnas está regulado por el código de circulación del país en el que se circula: respetar las normas.

Las luces diurnas y las de posición traseras se encienden automáticamente cuando la llave se sitúa en la posición MAR y la corona se gira a la posición O; las demás lámparas y la iluminación interior permanecen apagadas. Si se apagan las luces diurnas (si así está equipado), con la corona girada en posición O no se enciende ninguna luz.



Luces antiniebla delanteras (si así está equipado)

Para encender los de niebla delanteros, presionar el botón (1). El encendido de los de niebla delanteros se señala con el testigo del módulo de instrumentos. La activación de los faros de niebla se produce con luces de cruce encendidas. Se apagan presionando de nuevo el botón 1.

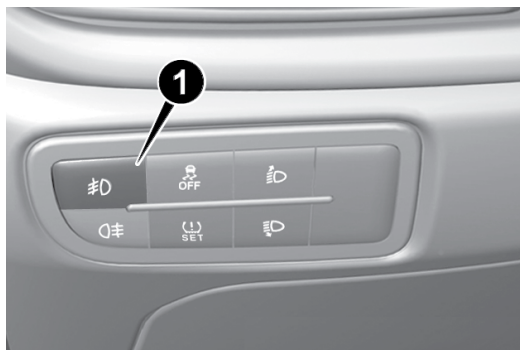

Botón faros antiniebla delanteros

Luces de curva

La función se activa cuando se viaja a menos de 40 km/h con las luces de cruce encendidas. Si se hace un giro amplio del volante o se activa un indicador de giro, se enciende una luz en lado de giro (integrada en el antiniebla delantero) para aumentar el ángulo de visibilidad nocturna.

Luz de antiniebla trasera (si así está equipado)

Se enciende, con la luz de cruce encendida, presionando el botón (1). Cuando se enciende la luz, en el módulo de instrumentos se ilumina el testigo $\text{Q}\#$.



Para apagarla, volver a presionar el botón; la luz de niebla trasera también se apaga automáticamente al desactivar las luces de cruce o las de niebla delanteras.



Botón faros antiniebla traseros



Luces de estacionamiento

Se encienden, con el interruptor de ignición en la posición STOP o con la llave extraída, moviendo la corona de la palanca izquierda primero a la posición O y después a la posición . En el módulo de instrumentos se ilumina el testigo . Realizar la misma operación para apagarlas.

Retraso de apagado faros (follow me home) (si así está equipado)

Pantalla multifunción

Activación

Colocar el interruptor de ignición en posición STOP. Antes de 2 minutos tirar de la palanca izquierda en modo ráfagas deslumbrantes, cada movimiento de la palanca se corresponde con un incremento de 30 segundos de retraso en el apagado de los faros hasta un máximo de 210 segundos (igual a 7 ráfagas).



Desactivación

Mantener la palanca izquierda en posición ráfagas deslumbrantes durante algunos segundos o con la llave en posición MAR o al final de la duración anteriormente configurada.

Pantalla multifuncional reconfigurable y/o con Uconnect™ 5"/Uconnect™ 5" Nav

Activación

La configuración se realiza a través del menú (0, 30, 60, 90 segundos). Si el valor configurado es diferente de 0 segundos, la función se puede activar de este modo:

Con la llave en posición MAR, llevar la corona en posición . Al apagar el vehículo, girando la corona en posición O (Off) la función de Follow me home se activará para el tiempo anteriormente configurado en el menú. Si el valor configurado es de 0 segundos, la función se puede activar de este modo: Colocar el interruptor de ignición en posición STOP. Antes de 2 minutos tirar de la palanca izquierda en modo ráfagas deslumbrantes, cada movimiento de la palanca se corresponde con un incremento de 30 segundos de retraso en el apagado de los faros hasta un máximo de 210 segundos (igual a 7 ráfagas). Si el vehículo dispone también del sensor crepuscular activar la función en modo automático: con la llave en posición MAR llevar la corona en posición . Llevando la llave en posición OFF con los faros encendidos, se activa automáticamente la función durante el tiempo anteriormente configurado en el menú.



Desactivación

Si la activación se produce tirando de la palanca de las luces de carretera, desactivar la función manteniendo la palanca izquierda en posición de ráfagas de las luces de carretera durante al menos 2 segundos, con la llave en posición MAR o al final de la duración configurada.



Si la activación se produce a través de la corona de las luces colocada en la palanca izquierda no será posible desactivar la función y el apagado de los faros se producirá al final de la duración configurada o con la llave en posición MAR.

Luces de carretera

Con la corona de la palanca izquierda en la posición , empujar la palanca hacia el tablero (posición estable). En el módulo de instrumentos se ilumina el testigo . Se apagan tirando de la palanca hacia el volante.

Ráfagas

Jale de la palanca izquierda (1) posición inestable; al soltarla, la palanca vuelve automáticamente a la posición central estable.

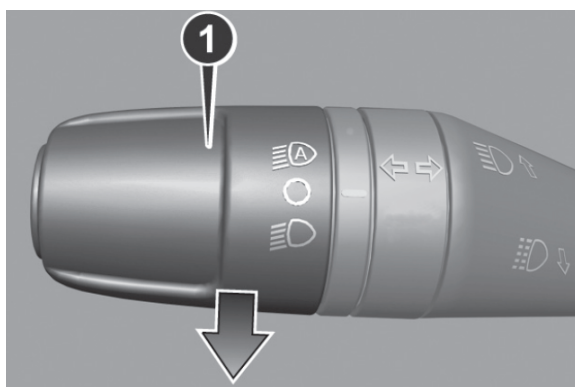

Con las luces de carretera encendidas, en el módulo de instrumentos se ilumina el testigo .



Intermitentes

Mueva la palanca izquierda (1) a una posición estable:

- Hacia arriba: activación del intermitente derecho.
- Hacia abajo: activación del intermitente izquierdo.

En el módulo de instrumentos parpadea respectivamente el testigo  o .

Los intermitentes se desactivan automáticamente cuando el vehículo regresa a la posición de marcha rectilínea o se encienden las luces de conducción diurna (DRL) / luces de estacionamiento.

Regulación de la alineación de los faros

Orientación del haz luminoso

Una correcta orientación de los faros es determinante para el confort y la



seguridad no sólo para quien conduce el vehículo, sino también para los demás usuarios de la carretera. Además, es una norma en ciertos reglamentos de tránsito.



Los faros del vehículo deben estar correctamente alineados para garantizar las mejores condiciones de visibilidad al viajar con las luces encendidas.

Para la comprobación y la regulación, acuda a su Distribuidor Autorizado.

Compruebe la orientación de los haces luminosos cada vez que se cambie el peso o la ubicación de la carga transportada.

Corrector de orientación faros

El corrector de alineación de los faros funciona con el interruptor de ignición en posición MAR y las luces de cruce encendidas.

Para el ajuste, presione los botones  y  situados en la moldura de controles.

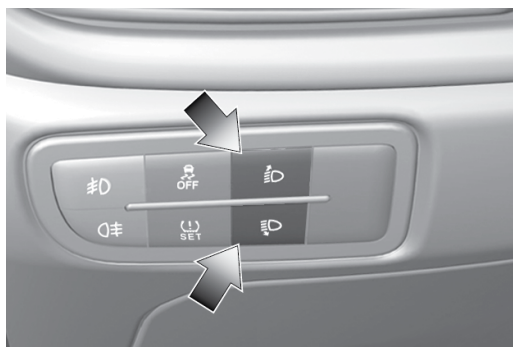

La pantalla del tablero de instrumentos facilita la indicación visual de la posición correspondiente al ajuste.

- Posición 0: una o dos personas en los asientos delanteros.
- Posición 1: 4 o 5 personas
- Posición 2: 4 o 5 personas + carga en la cajuela
- Posición 3: conductor + carga máxima admitida, colocada exclusivamente en la cajuela.

¡ADVERTENCIA!

Compruebe la posición de alineación de los faros cada vez que se cambie el peso de la carga transportada.

Regulación brillo del módulo de instrumentos e iconos de los botones de control

La luminosidad del módulo de instrumentos y de los botones de control se regula en el menú principal del módulo de instrumentos (ver el apartado "Pantalla multifunción reconfigurable").



Orientación de las luces de niebla delanteras (si así está equipado)

Para la comprobación y la regulación, acudir a la Red de Asistencia.

Regulación de los faros en el extranjero

Los faros de cruce están orientados para la circulación en el país de primera comercialización. Para viajar por países con circulación opuesta sin deslumbrar a los vehículos que vienen en sentido contrario, se deben cubrir parcialmente los faros como lo indique el código de circulación del país en cuestión: (faro delantero derecho), (faro delantero izquierdo).

- Enmascarado para circulación por la derecha, faro delantero izquierdo;
- Enmascarado para circulación por la derecha, faro delantero derecho;



Faro delantero izquierdo



Faro delantero derecho



LUCES INTERIORES

Consola superior

Consola superior con una lámpara

Para encender/apagar la luz, presione el botón OFF:

- Presión en 1: luz siempre apagada
- Presión en 2: luz siempre encendida
- Posición 0: la luz se enciende al abrir una puerta

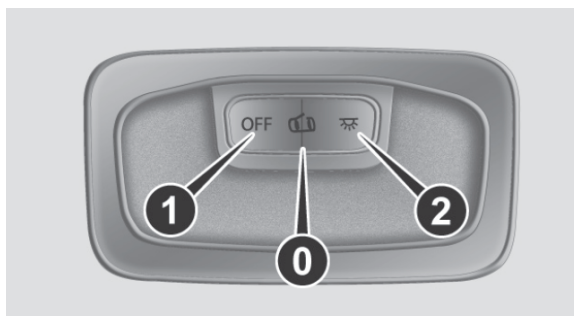

Consola superior con una lámpara

Consola multilámpara

El interruptor (1) enciende/apaga las lámparas de la consola superior.

Posiciones del interruptor 1:

- Posición central: las lámparas 2 y 5 se encienden/apagan al abrir/cerrar las puertas.
- Lado izquierdo pulsado (OFF): las lámparas 2 y 5 permanecen apagadas;
- Lado derecho pulsado (☀️): las lámparas 2 y 5 permanecen encendidas.

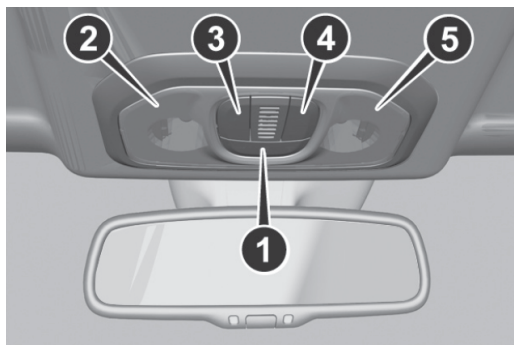

Consola multilámpara



El encendido/apagado de las luces es progresivo. El interruptor 3 enciende/apaga la lámpara 2.

El interruptor 4 enciende/apaga la lámpara 5.

Temporización de las luces de la consola superior

En algunas versiones, para subir y bajar del vehículo más fácilmente, sobre todo de noche o en lugares poco iluminados, hay dos lógicas de temporización disponibles:

Temporización al entrar en el vehículo Las luces de la consola se encienden de acuerdo con las siguientes modalidades:

- Durante unos segundos al desbloquear las puertas;
- Durante aproximadamente 3 minutos al abrir una de las puertas;
- Durante unos segundos al cerrar las puertas. La temporización se interrumpe al colocar el dispositivo de arranque en posición MAR. Para apagarla, se prevén tres modalidades:
- Al cerrar todas las puertas, se desactiva la temporización de tres minutos y se activa una de algunos segundos. La temporización se interrumpe al colocar el dispositivo de arranque en posición MAR;
- Al bloquear las puertas (mediante el control remoto o con la llave en la puerta del lado conductor), se apaga la consola;
- Las luces interiores se apagan en cualquier caso transcurridos 15 minutos, para preservar la duración de la batería.

Temporización al salir del vehículo

- Después de colocar el interruptor de ignición en posición STOP o tras extraer la llave del interruptor de ignición, las luces de la consola se encienden según estas modalidades:
- Si se extrae la llave mecánica del interruptor de ignición en los 3 minutos siguientes a la parada del motor, las luces se encienden durante algunos segundos;
- Cuando se abre una de las puertas durante aproximadamente 3 minutos;
- Cuando se cierra una puerta, durante unos segundos. La temporización finaliza automáticamente al bloquear las puertas.

Luces de cortesía (si así está equipado)

En algunas versiones, en la parte trasera de las viseras parasol, hay una luz (1) que ilumina el espejo de cortesía.





Luces de cortesía

La luz se enciende automáticamente levantando la tapa indicada.

Luz de techo trasera

Para encender/apagar esta luz, pulsar el botón:

- Presión en 1: luz siempre apagada;
- Presión en 2: luz siempre encendido;
- Posición 0: la luz se enciende al abrir una puerta.

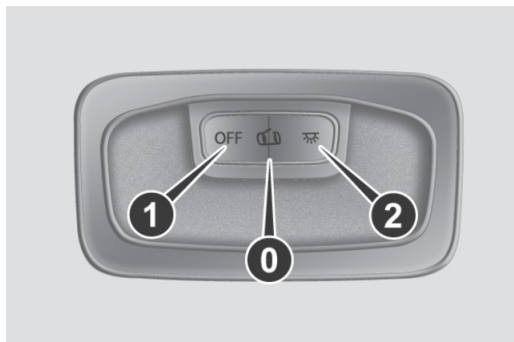

Lámpara de la cajuela

Dentro de la cajuela se encuentra la lámpara (1) .

Se enciende automáticamente al abrir el maletero y se apaga al cerrarlo. En cualquier caso, para proteger la duración de la batería, la lámpara se apaga después de 15 minutos.



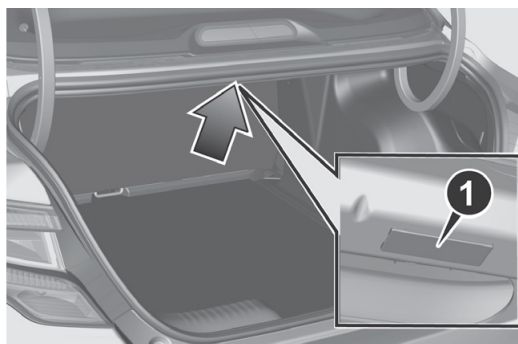

Lámpara de la cajuela

La lámpara se enciende y se apaga independientemente de la posición del dispositivo de arranque.

Lámpara de la guantera (si así está equipado)

Dentro del compartimento portaobjetos se encuentra la lámpara (1) . Se enciende automáticamente al abrir el compartimento y se apaga al cerrarlo. En cualquier caso, para proteger la duración de la batería, la lámpara se apaga después de 15 minutos.

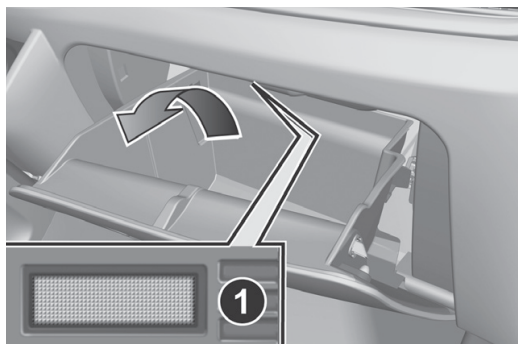

Plafón de la guantera

La lámpara se enciende y se apaga independientemente de la posición del dispositivo de arranque.

LIMPIAPARABRISAS / LAVAPARABRISAS

La palanca derecha controla el accionamiento del limpiaparabrisas/lavaparabrisas.

Sólo funciona con el interruptor de ignición en posición MAR.



Limpiaparabrisas/lavaparabrisas

Funcionamiento





¡ADVERTENCIA!

- Si es necesario limpiar el parabrisas, asegurarse de que el dispositivo no esté activado o que la llave se encuentren en posición STOP.

¡PRECAUCIÓN!

- No utilice el limpiaparabrisas para retirar las acumulaciones de nieve o hielo del parabrisas. En esas condiciones, si el limpiaparabrisas se somete a un esfuerzo excesivo, interviene la protección de sobrecarga del motor, que inhibe el funcionamiento durante unos segundos. Si posteriormente la función no se restablece, incluso después de reiniciar el vehículo, acudir a un taller de su distribuidor autorizado.
- No accione el limpiaparabrisas con las hojas levantadas del cristal.

La perilla (1) tiene las siguientes posiciones:

-  limpiaparabrisas en reposo
-  intermitencia lenta
-  intermitencia rápida
- **LOW** continuo lento
- **HIGH** continuo rápido.
-  función rocío (MIST)

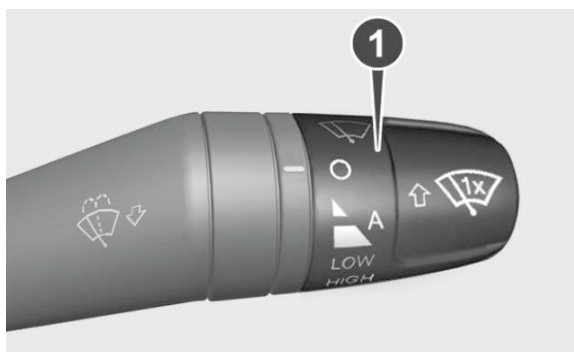

Limpiaparabrisas/lavaparabrisas

Al mover la palanca hacia arriba (posición inestable), se activa la función MIST: el funcionamiento está limitado al tiempo en el que se sujeta manualmente la palanca en esa posición. Al soltarla, la palanca regresa a su posición deteniendo el limpiaparabrisas. Esta función sirve para retirar, por ejemplo, restos pequeños de suciedad acumulada en el parabrisas, o bien el rocío.



¡ADVERTENCIA!

Esta función no activa el lavaparabrisas, por lo tanto, no se rociará líquido lavacristales en el parabrisas. Para pulverizar el líquido lavacristales en el parabrisas, utilizar la función de lavado.

Con la corona 1 en la posición **O**, el limpiaparabrisas no se acciona. En la posición **▲**, el tiempo de pausa entre los barridos del limpiaparabrisas es de 10 segundos, independientemente de la velocidad del vehículo. En la posición **■**, el tiempo de pausa entre los dos barridos se regula en función de la velocidad del vehículo: al aumentar la velocidad, los tiempos de pausa entre los dos barridos se reducen. En posición **LOW** o **HIGH**, el limpiaparabrisas se mueve de modo continuo, o bien sin tiempos de pausa entre los dos barridos.

Función “Lavado inteligente”

Jalar de la palanca hacia el volante (posición inestable) para accionar el lavaparabrisas.

Con la palanca ajustada durante un tiempo superior a medio segundo, el limpiaparabrisas se mueve con el control activo. Cuando el usuario suelta la palanca se realizan tres barridos. Tras estos, si el control está en posición **O**, el ciclo de lavado se termina con un último barrido tras una pausa de 6 segundos.

En la posición **LOW** o **HIGH** la función de lavado no se realiza.

¡ADVERTENCIA!

En el caso de activación inferior a medio segundo, se activa sólo el chorro del lavaparabrisas. No alargar la activación del “Lavado inteligente” durante más de 30 segundos. No activar el control del lavaparabrisas si el recipiente del líquido está vacío.

Sensor de lluvia (si así está equipado)**¡ADVERTENCIA!**

- No active el sensor de lluvia durante el lavado del vehículo en un sistema de lavado automático.
- En caso de presencia de hielo en el parabrisas, asegurarse de que el dispositivo esté desactivado.

El sensor de lluvia se activa cuando el interruptor de ignición está en posición **MAR** y se desactiva en la posición **STOP**.

El sensor está ubicado detrás del retrovisor interno, en contacto con el parabrisas. Mide la cantidad de lluvia y, en función de ella, controla el funcionamiento automático del parabrisas. El sensor de lluvia se activa cuando el interruptor de ignición está en posición **MAR**. En el caso de que no se detecte lluvia, no se realiza ningún barrido. Cuando llueva, el limpiaparabrisas se moverá en relación a la cantidad medida por el sensor.

El dispositivo reconoce y se adapta automáticamente a las siguientes con-



diciones:

- Presencia de residuos en la superficie (por ejemplo, depósitos de sal, suciedad, etc.)
- Presencia de estrías de agua provocadas por las escobillas desgastadas del limpiaparabrisas
- Diferencia entre día y noche

El sensor de lluvia se desactivará sólo cuando el dispositivo de arranque está en posición STOP.

¡ADVERTENCIA!

Mantenga limpia el área acristalada en la zona del sensor.

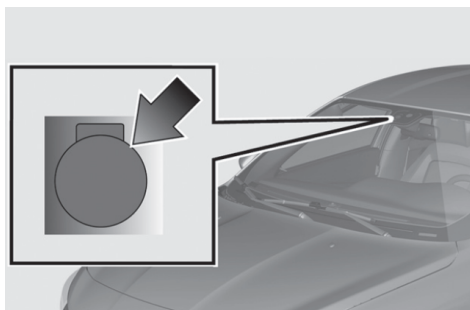

Limpieza automática

Activación

¡ADVERTENCIA!

- No active el sensor de lluvia durante el lavado del vehículo en un sistema de lavado automático.
- En caso de presencia de hielo en el parabrisas, asegurarse de que el dispositivo esté desactivado.

El usuario puede habilitar la limpieza automática seleccionando el sensor de lluvia en el menú de la pantalla o en el sistema Uconnect™ y girando la corona a la posición o . Estas se utilizan para configurar el nivel de sensibilidad del sensor de lluvia: en la posición el sensor tiene una sensibilidad menor y los limpiaparabrisas se accionan con una elevada cantidad de agua en el parabrisas, mientras que en la posición los limpiaparabrisas se accionan con una mínima cantidad de lluvia. La activación de la limpieza automática se indicará por el usuario a través de un barrido. El mismo barrido será visible cada vez que se aumente la sensibilidad del sensor, girando la corona de la posición hacia la posición .

Con la activación de la función “Lavado inteligente” se activa el ciclo de lavado normal, tras el cual, se restablece la función de limpieza automática. En caso de mal funcionamiento del sensor de lluvia, la modalidad de limpieza podría ser modificada en modo contextual a las necesidades. En algunas



versiones, la avería del sensor se indica al usuario con el encendido del testigo en la pantalla 🚨. La indicación de avería permanece activa durante el tiempo de funcionamiento del sensor o bien hasta un restablecimiento del dispositivo.

Inhibición

Si el dispositivo de arranque se sitúa en STOP y la corona 1 se deja en la posición ▲ o ■, en el siguiente arranque (interruptor de ignición en posición MAR) no se realiza ningún ciclo de limpieza por motivos de protección del sistema. Esta inhibición temporal evita activaciones no deseadas de la limpieza, en fase de encendido del vehículo (por ejemplo, durante el lavado a mano del parabrisas o cuando las escobillas se pegan al cristal a causa del hielo).

El usuario puede reactivar la limpieza automática de tres modos:

- Girando la corona a la posición O y de nuevo en posición ▲ o ■;
- Subiendo la palanca a la posición MIST;
- Al superar la velocidad de 5 km/h con sensor que detecta la presencia de lluvia.

Restableciendo el funcionamiento de la limpieza con una de las maniobras mencionadas arriba, se produce un barrido del limpiaparabrisas, independientemente de las condiciones de la luna, para indicar la reactivación efectiva.

¡ADVERTENCIA!

En el caso de vehículo con transmisión (si así está equipado) automático y sensor de lluvia, al poner la marcha N (punto muerto) se inhibe la limpieza automática.

Desactivación

El usuario puede deshabilitar la limpieza automática en el menú de la pantalla o en el sistema Uconnect™, o bien girando la corona a una posición distinta de los intermitentes (▲ o ■).

¡ADVERTENCIA!

Antes de accionar el encendido, comprobar que no haya hielo ni nieve en el parabrisas.

Función "Service Position"

Esta función permite cambiar las plumas o protegerlas en presencia de hielo o nieve.

Se puede activar solo con el vehículo apagado.

El usuario puede seleccionar la Service Position en los dos minutos siguientes al apagado del vehículo, siempre que las plumas hayan vuelto correctamente a la posición de reposo.

El usuario puede habilitar la función girando la corona a la posición ● y subiendo la palanca hacia arriba, en posición MIST, tres veces como mínimo.



Las activaciones se utilizan para ubicar las plumas en la posición deseada. La función se deshabilitará en el siguiente encendido del vehículo, con un control de limpieza o cuando el vehículo esté en movimiento (velocidad superior a 5 km/h).

¡ADVERTENCIA!

Antes de accionar el encendido, comprobar que no haya hielo ni nieve en el parabrisas

CLIMATIZACIÓN

Salidas de aire del habitáculo

Salidas de aire orientables

Están situadas en los extremos y en el centro del módulo de instrumentos.

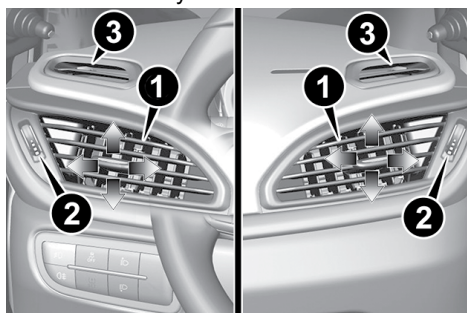

Salidas de aire orientables laterales

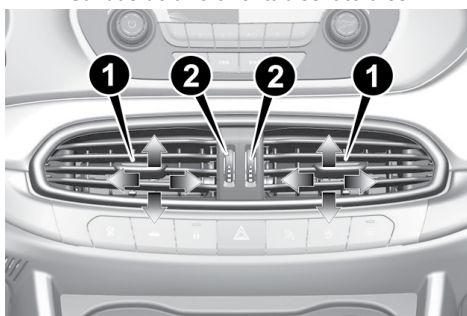

Salidas de aire orientables al centro

Para utilizarlas:

- Accionar el dispositivo central 1 para orientar el flujo de aire hacia donde se prefiera.
- Girar la rueda 2 para ajustar/cerrar el caudal de aire.

Salidas de aire fijas

También se incluyen las salidas fijas, que dirigen el aire hacia arriba y hacia



las ventanillas. El sistema se completa con una salida central fija, situada en la base del parabrisas, y con las bocas que dirigen el aire hacia los pies de los ocupantes delanteros y traseros.

Climatizador manual

Controles

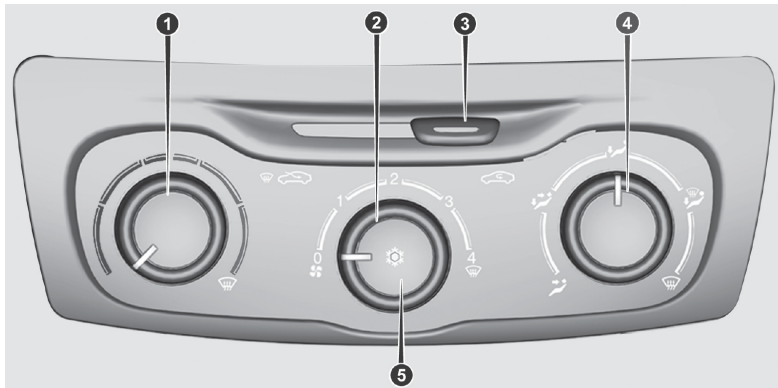

1 — Control para ajustar la temperatura del aire (mezcla de aire caliente y frío):

- Sector rojo = aire caliente
- Sector azul = aire frío

2 — Control para activar/ajustar el ventilador:

- 0 = ventilador apagado
- 1-2-3 = velocidades de ventilación
- 4 = ventilación a la velocidad máxima

3 — Palanca para activar/desactivar la recirculación del aire

Con el cursor en la posición se activa la recirculación del aire interior.

Con el cursor en la posición se desactiva la recirculación del aire interior.

4 — Control para la distribución del aire:

Flujo de aire por las salidas centrales y laterales

Flujo de aire por las salidas centrales, laterales y por las salidas de la zona de los pies delantera y trasera

Flujo de aire por las salidas de la zona de los pies delanteros y traseros, y un ligero flujo de aire también por las salidas laterales en el tablero

Flujo de aire por las salidas de la zona de los pies delanteros y traseros, al parabrisas, a las ventanillas laterales y un ligero flujo de aire



también por las salidas laterales en el tablero



Flujo de aire al parabrisas, a las ventanillas laterales y un ligero flujo de aire también por las salidas laterales en el tablero.

5 — Botón para activar/desactivar el climatizador

Presionando el botón activación/desactivación del climatizador (aire acondicionado).

Climatización (refrigeración)

Para conseguir que se enfríe el habitáculo, proceda del siguiente modo:

- Girar el selector 1 a la zona azul;
- Activar la recirculación del aire interior;
- Girar el selector 4 a ;
- Pulsar el botón 5 para activar el climatizador y girar el selector 2 al menos a la 1 a velocidad. Para obtener un enfriamiento rápido, girar el selector 2 a la velocidad máxima del ventilador.

Regulación de la refrigeración

- Girar el selector 1 hacia la derecha para aumentar la temperatura;
- Desactivar la recirculación del aire interior;
- Girar el selector 2 para disminuir la velocidad del ventilador.

Calefacción del habitáculo

Para calentar el habitáculo, proceder de la siguiente manera:

- Girar el selector 1 a la zona roja;
- Girar el selector 4 a ;
- Girar el selector 2 al menos a la primera velocidad.

Para obtener un calentamiento rápido, girar el selector 2 a la velocidad máxima del ventilador.

¡ADVERTENCIA!

Con el motor en frío son necesarios unos minutos antes de conseguir un calentamiento óptimo del habitáculo.

Desempañamiento/descongelación rápida

Esta operación permite el desempañamiento/ descongelación rápida del parabrisas y de las ventanillas delanteras.

Para obtener el desempañamiento/ descongelación rápida, proceder del siguiente modo:

- Girar el selector 1 hacia la derecha, hasta el extremo de la zona roja;
- Girar el selector 2 a la velocidad máxima del ventilador;
- Girar el selector 4 a ;
- Desactivar la recirculación del aire interior.



Una vez realizados el desempañamiento/ descongelación, intervenir en los mandos para restablecer las condiciones de confort deseadas.



Antiepañamiento de los cristales

El climatizador es muy útil para prevenir el empañamiento de los cristales en caso de humedad elevada.

En presencia de mucha humedad exterior o de lluvia o bien de fuertes diferencias de temperatura entre el interior y el exterior del habitáculo, se recomienda efectuar la siguiente maniobra para prevenir el empañamiento de los cristales:

- Girar el selector 1 a la zona roja;
- Girar el selector 4 a , con posibilidad de pasar a la posición  si no hay signos de empañamiento;
- Girar el selector 2 al menos a la 1 a velocidad del ventilador;
- Pulsar la tecla 5 para activar el climatizador.

Desempañamiento/descongelación de la luneta térmica

Pulsar el botón indicado () para activar (led en el botón encendido) el desempañamiento/descongelación de la luneta térmica.



La función se desactiva automáticamente después de unos 20 minutos, o bien al apagar el motor, y no se vuelve a activar en la siguiente puesta en marcha.

Si la función está presente, al pulsar el botón  se activa también el desempañamiento / descongelación de los espejos retrovisores exteriores.

¡ADVERTENCIA!

No aplicar adhesivos en los filamentos eléctricos de la parte interna de la luneta térmica, para evitar dañarla perjudicando su funcionamiento.

Recirculación del aire interior

Poner el cursor 3 en la posición  para activar la recirculación del aire interior. Se recomienda activar la recirculación del aire interior en retenciones o en túneles para evitar que entre aire exterior contaminado.

Evitar el uso prolongado de dicha función, especialmente si viajan varias personas en el vehículo, para prevenir la posibilidad de que se empañen los cristales.



¡ADVERTENCIA!

La recirculación del aire interior permite, en función de la modalidad de funcionamiento seleccionada ("calentamiento" o "refrigeración"), alcanzar más rápidamente las condiciones deseadas. No se recomienda utilizar la función de recirculación del aire interior en días lluviosos o fríos para evitar la posibilidad de que se empañen los cristales.

Start&Stop (si así está equipado)

En caso de activación del sistema Start&Stop (motor parado y velocidad del vehículo de 0 km/h), el sistema permanece con el caudal de aire seleccionado por el conductor.

En estas condiciones no se garantiza la refrigeración ni la calefacción del habitáculo ya que el compresor del climatizador se detiene junto con el motor.

Para dar preferencia al funcionamiento del climatizador, se puede desactivar el sistema Start&Stop pulsando el botón  situado en la parte central del tablero.

Calefactor auxiliar (si así está equipado)

El calefactor auxiliar asegura un calentamiento más rápido del habitáculo. Se activa en condiciones climáticas frías si se observan las siguientes condiciones:

- Temperatura exterior baja;
- Temperatura del líquido de refrigeración motor baja;
- Motor encendido;
- Velocidad de ventilación configurada al menos en la 1ª velocidad;
- Selector 1 girado totalmente hacia la derecha en la zona roja.

El calefactor se apaga cuando al menos una de las condiciones indicadas anteriormente ya no se presenta.

NOTA: La potencia del calefactor eléctrico se modula en función de la energía de la batería.

Mantenimiento del sistema

Durante el período invernal el sistema de climatización se debe poner en funcionamiento al menos una vez por mes, durante unos 10 minutos.

Antes del verano hacer que comprueben la eficiencia del sistema en la Red de Asistencia.

CONSEJO: El sistema utiliza fluido refrigerante compatible con las normas vigentes en los países de comercialización del automóvil (R134a o R1234yf, indicado en la etiqueta situada en el compartimento del motor). El uso de otros refrigerantes compromete la eficiencia y la integridad del sistema. Los lubricantes utilizados para el compresor deben ser compatibles con el refrigerante indicado.



Climatizador automático

Controles

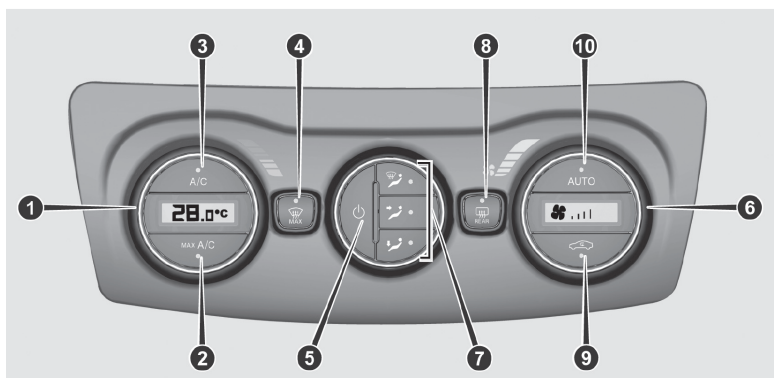

1. Selector de temperatura del habitáculo, en la pantalla se indica el valor establecido;
2. Botón para activar la función MAX A/C;
3. Botón para activar/desactivación el compresor del aire acondicionado
4. Botón para activar la función MAX DEF (descongelación/desempañamiento rápido de las ventanillas delanteras);
5. Botón para encender/apagar el climatizador;
6. Selector de velocidad del ventilador, en la pantalla se indica el valor establecido;
7. Botones para configurar la distribución del aire;
8. Botón para activar/desactivar el desempañador trasero;
9. Botón para activar/desactivar la recirculación del aire interior;
10. Botón para activar la función AUTO (funcionamiento automático).

Descripción

El climatizador automático regula la temperatura del aire en el habitáculo.

El sistema mantiene constante el confort del habitáculo compensando las posibles variaciones de las condiciones climáticas externas.

Para una gestión óptima del confort, la temperatura de referencia es 22°C.

Los parámetros y las funciones controladas automáticamente son:

- Temperatura del aire en las salidas del lado del conductor/pasajero delantero;
- Distribución del aire en las salidas del lado del conductor/pasajero delantero;
- La velocidad del ventilador (variación continua del flujo de aire);
- Activación del compresor (para enfriar/ eliminar la humedad del aire);



- La recirculación del aire.

Todas estas funciones pueden modificarse manualmente, es decir actuando en el sistema y seleccionado una o varias funciones y modificando sus parámetros.

La selección manual siempre es prioritaria respecto del automatismo y se memoriza hasta que se pulse el botón AUTO, excepto cuando el sistema interviene en caso de condiciones particulares de seguridad.

Las operaciones siguientes no desactivan la función AUTO:

- Activación/desactivación de la recirculación;
- Activación/desactivación del compresor;
- Activación/desactivación de la luneta térmica.

La cantidad de aire que entra en el habitáculo es independiente de la velocidad del vehículo, al estar regulada por un ventilador controlado electrónicamente.

La temperatura del aire introducido se controla siempre automáticamente, en función de la temperatura programada en la pantalla (excepto cuando el sistema está apagado o en determinadas condiciones cuando el compresor está desactivado).

El sistema permite configurar o modificar manualmente:

- Temperatura del aire del habitáculo;
- Velocidad del ventilador (variación continua);
- Distribución del aire a 5 posiciones;
- Habilitación del compresor;
- Función MAX A/C (refrigeración máxima);
- Función descongelación/ desempañamiento rápida;
- Recirculación del aire;
- Luneta térmica;
- Apagado del sistema.

Modalidades de funcionamiento del climatizador

El climatizador puede activarse de diferentes maneras: se recomienda pulsar el botón AUTO y girar los selectores para ajustar la temperatura deseada.

De ese modo, el sistema comenzará a funcionar de forma totalmente automática ajustando la temperatura, la cantidad y la distribución del aire que entra en el habitáculo y gestionando la función de recirculación y la activación del compresor del aire acondicionado.

Durante el funcionamiento automático, se puede variar la temperatura programada, activar/desactivar la luneta térmica, activar la función MAX A/C o activar/desactivar el compresor y la recirculación, accionando en cualquier momento los botones/selectores correspondientes: el sistema modifica automáticamente los ajustes para adecuarse a las nuevas condiciones.



Máxima refrigeración (Modalidad MAX A/C)

Para refrigerar el habitáculo, también se puede pulsar el botón 2 que lleva la inscripción MAX A/C.

En esta modalidad, el sistema activa el climatizador (led del botón 3 encendido) y la recirculación del aire interior (led del botón 10 encendido), pone el ventilador a la velocidad máxima y hace salir el aire por las salidas centrales y laterales.

¡ADVERTENCIA!

Durante la función MAX A/C se puede ajustar la velocidad del ventilador y modificar la distribución del aire dirigiéndolo también hacia los pies. Toda otra operación hace que la función MAX A/C se desactive.



Ajuste de la temperatura del aire

Girar el selector 1 hacia la derecha o la izquierda para ajustar la temperatura del aire del habitáculo. Las temperaturas seleccionadas se muestran en la pantalla.

Girando el selector completamente hacia la derecha o la izquierda, se activan respectivamente las funciones HI (calefacción máxima) o LO.

Para desactivar estas funciones, girar el selector de temperatura al valor deseado.



Selección de la distribución del aire



Pulsando los botones  /  /  se puede configurar manualmente una de las 5 posibles distribuciones del aire:

 Flujo de aire hacia los difusores del parabrisas y hacia las ventanillas delanteras para el desempañamiento/ descongelación de los cristales.

 Flujo de aire hacia las salidas centrales y laterales del tablero para la ventilación del tronco y del rostro durante las temporadas cálidas.

 Flujo de aire hacia las salidas de la zona de los pies delantera y trasera. Esta distribución del aire es la que permite, en el menor tiempo posible, calentar el habitáculo dando una rápida sensación de calor.

 +  Distribución del flujo de aire entre las salidas de la zona de los pies (aire más caliente) y las salidas centrales y laterales del tablero (aire más frío). Esta distribución del aire resulta útil en primavera y otoño, en presencia de la radiación solar.

 +  Distribución del flujo de aire entre las salidas de la zona de los pies, las salidas del parabrisas y de las ventanillas delanteras. Esta distribución del aire permite un buen calentamiento del habitáculo previniendo el posible empañamiento de las ventanillas.

En modo AUTO, el climatizador controla automáticamente la distribución del aire (los ledes de los botones 7 están apagados). La distribución del aire, cuando se programa manualmente, se visualiza con el encendido de los ledes de los botones seleccionados.



En la función mixta, pulsando un botón se activa esa función al mismo tiempo que las ya programadas. En cambio, si se pulsa un botón cuya función ya está activada, ésta se anula y el led correspondiente se apaga. Para reactivar el control automático de la distribución del aire después de una selección manual, pulsar el botón AUTO.

Ajuste de la velocidad del ventilador

Girar el control 6 para aumentar/disminuir la velocidad del ventilador. La velocidad se muestra en la pantalla interna del control 6.

- Velocidad máxima del ventilador = todos los ledes iluminados;
- Velocidad mínima del ventilador = un LED iluminado. El ventilador puede desactivarse sólo si se ha apagado el compresor del climatizador pulsando el botón A/C.

¡ADVERTENCIA!

Para restablecer el control automático de la velocidad del ventilador después de un ajuste manual, pulsar el botón AUTO.



Botón AUTO Pulsando el botón AUTO (led del botón encendido) el climatizador regula automáticamente:

- La cantidad y la distribución del aire que entra en el habitáculo;
- El compresor del climatizador;
- La recirculación del aire;
- Anulando todos los ajustes manuales anteriores.

Esta condición se indica con el encendido del led del botón AUTO. Si se modifica manualmente la distribución del aire o la velocidad del ventilador, el led se apaga para señalar que el climatizador ya no controla automáticamente todas las funciones. Para restablecer el control automático del sistema después de una o varias selecciones manuales, pulsar el botón AUTO.

Recirculación del aire interior

La recirculación del aire interior se gestiona con estas lógicas de funcionamiento:

- Activación automática: Led del botón apagado , led del botón AUTO encendido;
- Activación forzada (recirculación del aire siempre activada): Led del botón encendido;
- Desactivación forzada (recirculación de aire desactivada, toma de aire exterior): Led del botón  apagado.

La activación/desactivación forzada se selecciona pulsando el botón .

Pulsando el botón , el climatizador activa automáticamente la recirculación del aire interior (led del botón encendido).

Pulsando el botón  también se puede activar la recirculación de aire exterior (led del botón apagado) y al contrario. 71



¡ADVERTENCIA!

La activación de la recirculación permite alcanzar con más rapidez las condiciones deseadas para calentar/enfriar el habitáculo. De todas formas, no se recomienda utilizar la función de recirculación en días lluviosos/fríos, o en cualquier caso en condiciones de baja temperatura exterior, ya que aumentaría considerablemente la posibilidad de rápido empañamiento interno de los cristales (sobre todo si el climatizador no está activado).

Con baja temperatura exterior, la recirculación se desactiva forzadamente (con toma de aire desde el exterior) para evitar el posible empañamiento de los cristales. Durante el funcionamiento automático, el sistema controla automáticamente la recirculación, en función de las condiciones climáticas exteriores.

Compresor del climatizador

Presione el botón A/C para activar/desactivar el compresor (la activación se indica con el encendido del led del botón). La desactivación del compresor se queda memorizada incluso después de apagar el motor.

Cuando se desactiva el compresor, si el climatizador puede mantener la temperatura requerida, el led del botón AUTO permanece encendido. En cambio, si ya no puede mantener la temperatura requerida, el led del botón AUTO se apaga.

Para restablecer el control automático de la activación del compresor, volver a pulsar el botón AUTO.

Con el compresor desactivado, la velocidad del ventilador puede ponerse a cero manualmente. Con el compresor activado y el motor en marcha, la ventilación manual no puede descender por debajo de la velocidad mínima (sólo un led iluminado).

¡ADVERTENCIA!

Con el compresor desactivado, no es posible hacer entrar aire en el habitáculo a una temperatura inferior a la temperatura exterior. Además, en determinadas condiciones ambientales, los cristales podrían empañarse rápidamente ya que el aire no puede deshumidificarse.

Desempañamiento/descongelación rápida de los cristales (función MAX-DEF)

Presione el botón  MAX para activar (led del botón encendido) el desempañamiento / descongelación del parabrisas y de las ventanillas. El climatizador realiza las siguientes operaciones:

- Activa el compresor del aire acondicionado cuando las condiciones climáticas lo permiten;
- Desactiva la recirculación del aire;
- Activa la temperatura máxima del aire (HI);
- Programa una velocidad del ventilador de acuerdo con la temperatura del líquido de refrigeración motor;



- Dirige el flujo de aire hacia las salidas del parabrisas y de las ventanillas delanteras;
- Activa el desempañador eléctrico.
- Muestra la velocidad del ventilador (iluminación pantalla derecha) y la distribución seleccionada

¡ADVERTENCIA!

La función MAX-DEF permanece activada durante unos 3 minutos, desde que el líquido de refrigeración motor alcanza la temperatura adecuada.

Cuando la función está activada, se apaga el led del botón AUTO. Con función activa las únicas posibles intervenciones manuales son el ajuste de la velocidad del ventilador y la desactivación de la luneta térmica.

Pulsando los botones A/C o AUTO, el climatizador desactiva la función MAX-DEF.

Desempañamiento/descongelación del cristal trasero

Presione el botón **REAR** para activar (led del botón encendido) el desempañamiento / descongelación de la luneta térmica.

La función se desactiva automáticamente después de unos 20 minutos, o bien al apagar el motor, y no se vuelve a activar en la siguiente puesta en marcha.

Si la función está presente, al presionar el botón **REAR** se activa también el desempañamiento / descongelación de los espejos retrovisores exteriores.

¡ADVERTENCIA!

No aplicar adhesivos en los filamentos eléctricos de la parte interna de la luneta térmica, para evitar dañarla perjudicando su funcionamiento.

Apagado/encendido del climatizador

Apagado del climatizador

Presione el botón . Con climatizador apagado:

La recirculación del aire está activada, aislando de esta forma el habitáculo del exterior;

- Del compresor está desactivado;
- El ventilador está apagado;
- Puede activarse/desactivarse la luneta térmica.

¡ADVERTENCIA!

La computadora del climatizador memoriza las temperaturas configuradas antes de apagarse y las restablece cuando se pulsa cualquier botón del sistema.



Encendido del climatizador

Para volver a encender el climatizador de manera totalmente automática pulsar el botón AUTO.

Start&Stop (si así está equipado)

El climatizador automático gestiona el sistema Start&Stop (motor parado y velocidad del vehículo de 0 km/h) para garantizar un confort adecuado dentro del vehículo. En concreto, el climatizador deshabilita el sistema Start&Stop si:

- El climatizador está en posición AUTO (LED del botón encendido) y no está presente una condición de confort térmico en el interior del vehículo;
- El climatizador está en posición MAX A/C;
- El climatizador está en posición MAX-DEF.

Cuando el sistema Start&Stop está activo (motor parado y velocidad del vehículo de 0 km/h), si las condiciones térmicas dentro del vehículo empeoran rápidamente (o si se requiere la refrigeración máxima – MAX A/C– o un desempañamiento rápido – MAX DEF), el climatizador pide que se vuelva a arrancar el motor.

Con el sistema Start&Stop activo (motor parado y velocidad del vehículo de 0 km/h), el caudal se reduce al mínimo para mantener el mayor tiempo posible las condiciones de confort del habitáculo.

La computadora del climatizador intenta gestionar de la mejor manera posible la falta de confort causada por el apagado del motor (apagado del compresor y de la bomba del líquido del motor). De todos modos, se puede dar preferencia al funcionamiento del climatizador, desactivando el sistema Start&Stop mediante el botón  situado en el centro del tablero.

NOTA: En condiciones climáticas extremas se recomienda limitar el uso del sistema Start&Stop para evitar encendidos y apagados continuos del compresor, con el consiguiente empañamiento rápido de los cristales y la acumulación de humedad con entrada de malos olores al habitáculo.

NOTA: Con el sistema Start&Stop activo (motor parado y vehículo parado), el control automático de la recirculación se desactiva, permaneciendo siempre en toma de aire del exterior para reducir la probabilidad de que los cristales se empañen (al estar apagado el compresor).

Calefactor auxiliar (si así está equipado)

El calefactor auxiliar se activa automáticamente en función de las condiciones ambientales y con el motor encendido.

¡ADVERTENCIA!

El calefactor sólo funciona con temperatura exterior y temperatura del líquido de refrigeración del motor bajas. El calefactor no se activa si la tensión de la batería no es suficiente.



Mantenimiento del sistema

¡PRECAUCIÓN!

El sistema utiliza fluido refrigerante compatible con las normas vigentes en los países de comercialización del automóvil (R134a o R1234yf, indicado en la etiqueta situada en el compartimento del motor). El uso de otros refrigerantes compromete la eficiencia y la integridad del sistema. Los lubricantes utilizados para el compresor deben ser compatibles con el refrigerante indicado.

Durante el período invernal el sistema de climatización se debe poner en funcionamiento al menos una vez por mes, durante unos 10 minutos. Antes del verano haga que comprueben la eficiencia del sistema en la su distribuidor autorizado.

VENTANAS ELÉCTRICAS

¡ADVERTENCIA!

El uso inapropiado de las ventanas puede resultar peligroso. Antes y durante el accionamiento, asegurarse siempre de que los pasajeros no estén expuestos al riesgo de lesiones provocadas ya sea directamente por los cristales en movimiento o por objetos personales enganchados o golpeados por los mismos. Al bajar del vehículo (equipado con llave mecánica con control remoto), quitar siempre la llave del interruptor de ignición para evitar que los espejos puedan accionarse accidentalmente, constituyendo un peligro para las personas que se encuentran en el interior.

Los botones de control están situados en la moldura de los paneles de la puerta.

Las ventanas funcionan con el dispositivo de arranque en posición MAR y durante unos 3 minutos después de colocar el dispositivo de arranque en posición STOP (o con la llave extraída). Abriendo una de las puertas delanteras, este funcionamiento se desactiva.

Controles de la puerta delantera lado conductor

Desde el panel de la puerta del conductor se pueden accionar todas las ventanillas.

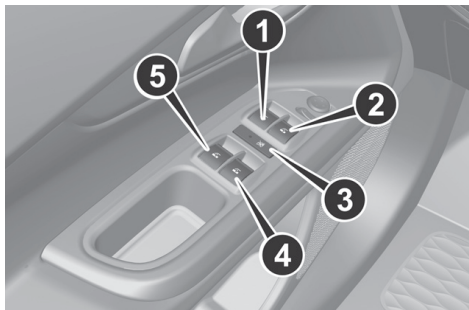

Controles de la puerta delantera lado conductor



- 1: Apertura/cierre de la ventanilla delantera izquierda. Funcionamiento “continuo automático” en apertura/cierre de la ventanilla.
- 2: Apertura/cierre de la ventanilla delantera derecha. Funcionamiento “continuo automático” en apertura de la ventanilla.
- 3: Habilitación/exclusión de los controles de los espejos de las puertas traseras;
- 4: Apertura/cierre (si así está equipado) de la ventanilla trasera derecha.
- 5: Apertura/cierre (si así está equipado) de la ventanilla trasera izquierda.

Apertura de las ventanillas

Presionar los botones para abrir la ventanilla deseada..

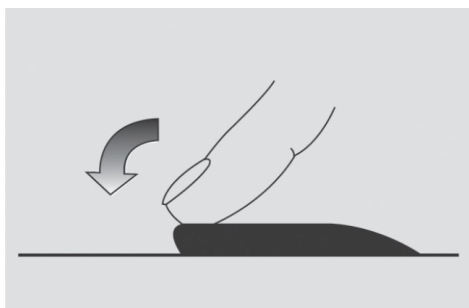

Presionando brevemente cualquiera de los botones (si así está equipado), tanto en las puertas delanteras como en las traseras, se obtiene el movimiento “a pasos” del cristal, mientras que presionando prolongadamente se activa el movimiento “continuo automático”.

El cristal se detiene en la posición deseada presionando de nuevo el correspondiente botón.

Cierre de las ventanillas

Levantar los botones para cerrar la ventanilla deseada.

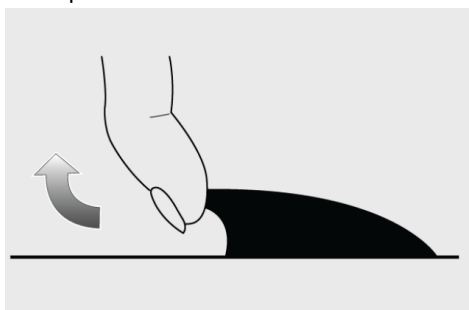

Levantando brevemente cualquiera de los botones, tanto en las puertas delanteras como en las traseras, se obtiene el movimiento “a pasos” del cristal; sólo para la ventanilla del conductor está disponible el movimiento “continuo automático”.



Para las ventanillas de las puertas traseras únicamente está previsto el cierre "a pasos".

Mandos puerta delantera lado pasajero y puertas traseras (si así está equipado)

En la moldura del panel de la puerta delantera del pasajero están presentes los botones para accionar la ventanilla correspondiente.

En las molduras de los paneles de las puertas traseras están presentes los botones para accionar las ventanillas correspondientes.

Ventanillas traseras manuales (si así está equipado)

Para abrir y cerrar la ventanilla, gire la manija (A).

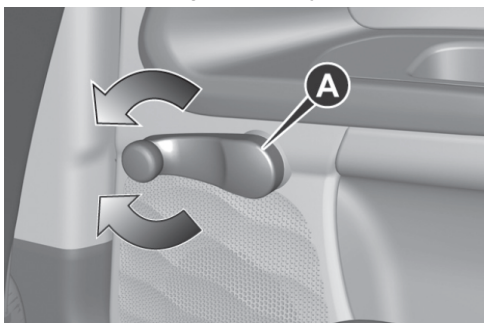

COFRE DEL MOTOR

Apertura

¡ADVERTENCIA!

- Realice estas operaciones sólo con el vehículo parado.
- La colocación errónea de la varilla podría provocar la caída violenta del cofre.
- Levante el cofre con las dos manos. Antes de proceder a la elevación, asegúrese que los brazos del limpiaparabrisas no estén levantados del parabrisas, que el vehículo esté parado y que el freno de estacionamiento esté accionado.

Realice las siguientes operaciones:

- Jale de la palanca (1), situada en la zona de los pedales, en el sentido que indica la flecha.



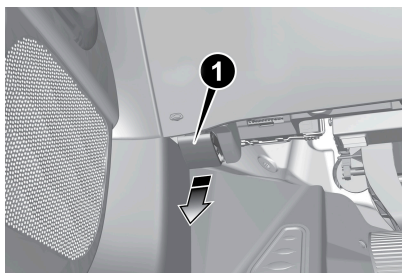

Palanca liberadora

- Mueva el seguro (2) en el sentido indicado por la flecha.

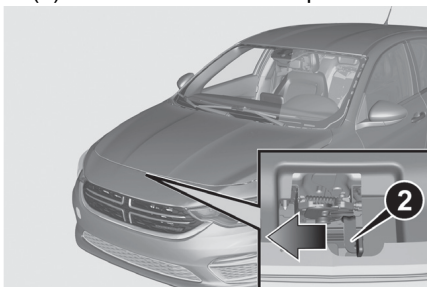

Seguro

- Levante el cofre y, al mismo tiempo, suelte la varilla de soporte (3) del dispositivo de bloqueo; a continuación, introduzca el extremo de la varilla en el alojamiento 4 del cofre.

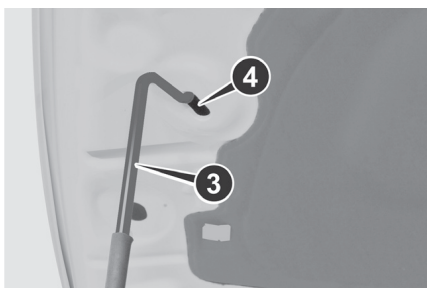

Varilla de soporte

¡ADVERTENCIA!

Antes de levantar el cofre, asegúrese de que los brazos del limpiaparabrisas no estén levantados del cristal y que el limpiaparabrisas no esté en funcionamiento.



Cierre

¡ADVERTENCIA!

Por motivos de seguridad, el cofre debe estar siempre bien cerrado durante la marcha. Por lo tanto, comprobar siempre que el cofre esté bien cerrado y bloqueado. Si durante la marcha se advierte que no está bien bloqueado, detenerse inmediatamente y cerrar el cofre correctamente.

Realice las siguientes operaciones:

- Mantener levantado el cofre con una mano y con la otra retirar la varilla del alojamiento 4 y volver a introducirla en el dispositivo de bloqueo.
- Bajar el cofre hasta unos 40 centímetros del compartimento del motor; a continuación, dejarlo caer y asegurarse, intentando levantarlo, que esté completamente cerrado y no sólo enganchado en posición de seguridad. En este último caso no ejercer presión sobre el cofre; levantarlo y repetir la operación.

¡ADVERTENCIA!

Comprobar siempre que el cofre esté bien cerrado para evitar que se abra durante la marcha.

DIRECCIÓN ASISTIDA ELÉCTRICA DUALDRIVE

Sólo funciona con la llave girada en posición MAR y motor en marcha. La dirección eléctrica permite personalizar el esfuerzo en el volante en función de las condiciones de marcha.

¡ADVERTENCIA!

- En caso de girar rápidamente la llave de contacto, la funcionalidad total de la dirección asistida puede alcanzarse después de unos segundos.
- En las maniobras de estacionamiento realizadas con un gran número de giros, puede endurecerse el volante; esto es normal y se debe a la actuación del sistema de protección contra el sobrecalentamiento del motor eléctrico de control de la dirección. En ese caso no se necesita ninguna intervención. Al volver a utilizar el vehículo, la dirección asistida volverá a funcionar con normalidad.
- La dirección asistida eléctrica Dualdrive se caracteriza por la presencia de un efecto de amortiguación realizado electrónicamente, al aproximarse al final de carrera. En algunas condiciones de maniobra, el volante podría realizar otro pequeño giro antes del tope mecánico. Este comportamiento es normal y necesario para evitar impactos excesivos en los componentes mecánicos del dispositivo.



¡ADVERTENCIA!

- Queda terminantemente prohibido realizar cualquier modificación después de la venta del vehículo, tal como manipular el volante o la columna de dirección (por ejemplo, en caso de que se instale un sistema antirrobo) ya que podría causar, además de la disminución de las prestaciones del sistema y la invalidación de la garantía, graves problemas de seguridad, así como la no conformidad de homologación del vehículo.
- Antes de efectuar cualquier modificación de mantenimiento, apagar siempre el motor y retirar la llave del interruptor de ignición activando el bloqueo de la dirección (especialmente cuando el vehículo se encuentra con las ruedas levantadas del suelo). Si esto no fuera posible (si fuera necesario que la llave estuviera en posición MAR o que el motor estuviera encendido), extraer el fusible principal de protección de la dirección asistida eléctrica.

Activación/ desactivación de la dirección asistida

Presionar el botón.



La activación de la función se indica con una señal visual (mensaje CITY) en el cuadro de instrumentos o, según las versiones, en la pantalla.

Con la función CITY activada, el volante se hace más ligero para facilitar las maniobras de estacionamiento, lo cual es muy útil para la conducción en la ciudad.

CAJUELA

¡ADVERTENCIA!

No viaje con objetos sueltos en la bandeja: podrían provocar lesiones a los pasajeros en caso de frenada brusca o accidente.

Apertura

¡ADVERTENCIA!

Tener cuidado de no golpear los objetos del portaequipaje al abrir la cajuela.



Apertura de la cajuela

Con el cierre centralizado desbloqueado, la cajuela se puede abrir desde el exterior del vehículo accionando la manija eléctrica situada (si así está equipado) debajo del manillón, hasta percibir el clic de desbloqueo.



Desde el interior, se abre presionando el botón  del módulo de instrumentos.



Al abrir la cajuela se enciende la luz interior de la cajuela, la cual se apaga automáticamente al cerrar la cajuela (ver también "Luces interiores"). Para proteger la carga de la batería, si la cajuela se queda abierta, la luz se apaga automáticamente después de unos minutos.

Apertura de emergencia desde el interior

Realizar las siguientes operaciones:

En versiones con respaldos de los asientos traseros abatibles:

- Baje las cabeceras y abatir los respaldos.
- Para el desbloqueo mecánico de la cajuela, presionar con un desarmador o una llave la palanca en el punto que se indica en la figura y accionar el desenganche de la cerradura.





En versiones con respaldos de los asientos traseros fijos:

- Jale del cable situado en el lado izquierdo, debajo del cojín del asiento posterior.

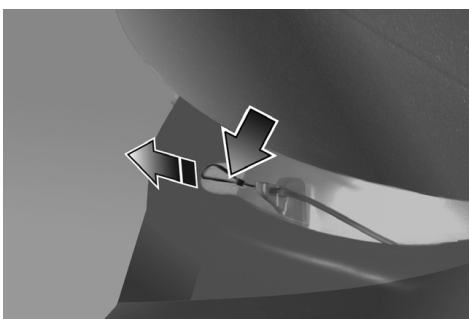

Cierre

Para cerrar la cajuela, presionarla hacia abajo en línea con la cerradura hasta percibir el clic de bloqueo.

¡ADVERTENCIA!

Antes de volver a cerrar la cajuela, asegurarse de llevar consigo la llave, ya que la cajuela se bloqueará automáticamente.

Inicialización

¡ADVERTENCIA!

Tras una desconexión de la batería o interrupción del fusible de protección, es necesario "inicializar" el mecanismo de apertura/cierre de la cajuela de la siguiente manera: cerrar todas las puertas y la cajuela; presionar el botón del control remoto; presionar el botón del control remoto.

Toma de corriente trasera

Está situada en el lado izquierdo de la cajuela. Sólo funciona con el interruptor de ignición en posición MAR.



¡ADVERTENCIA!

No conectar a la toma dispositivos con más de 180 W de potencia. No dañar la toma con el uso de clavijas de conexión inadecuadas.

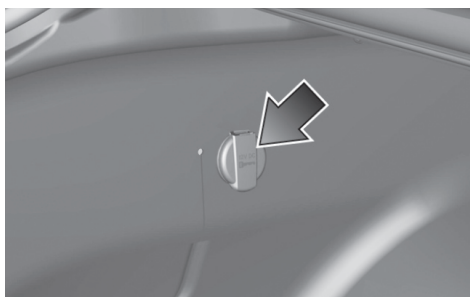

Cargo box (si así está equipado)

Es una pieza premoldeada, situada en la cajuela y útil para guardar objetos, que permite conseguir un nivel uniforme de la plataforma de carga.

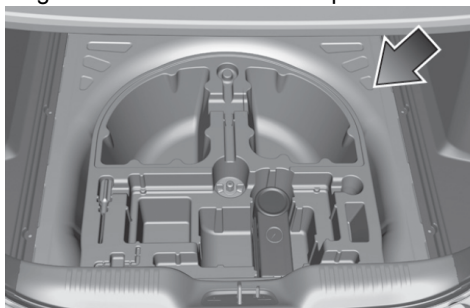

¡ADVERTENCIA!

Tenga cuidado de no golpear los objetos del portaequipaje al abrir la cajuela.

EQUIPAMIENTO INTERIOR

Guantera

¡ADVERTENCIA!

No viajar con el compartimento portaobjetos abierto: podría herir a los ocupantes de los asientos delanteros en caso de accidente.

Para abrir la guantera, realice las siguientes operaciones:

- Jale de la palanca (1) en el sentido indicado por la flecha, la tapa se abre automáticamente hacia abajo.



- Al abrir la guantera se enciende automáticamente la luz interior (si así está equipado).

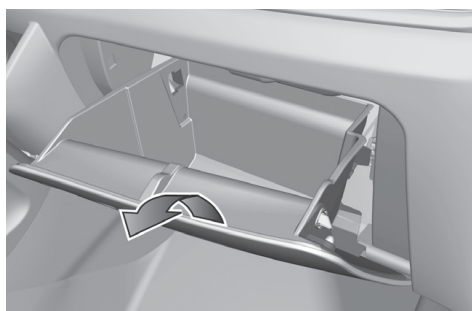
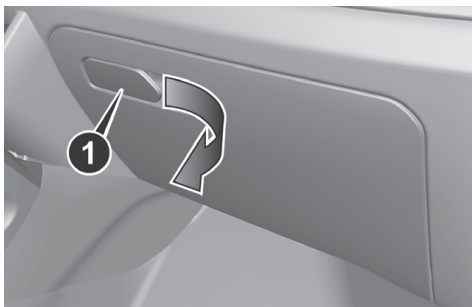

Viseras

Están ubicadas a ambos lados del espejo retrovisor interior. Pueden estar orientadas frontal y lateralmente.

Para orientar la visera en sentido lateral, soltarla del soporte lado espejo retrovisor interior y girarla hacia la ventanilla.

Detrás de las viseras están los espejos de cortesía.



Para acceder al espejo, levantar la tapa (1) como se indica en la figura.



¡ADVERTENCIA!

En ambos lados de la visera parasol, lado pasajero, hay una etiqueta correspondiente a la obligación de desactivar el airbag si se instala una sillita para niños orientada en sentido contrario al de la marcha. Respetar siempre todo lo indicado en la visera parasol (ver lo descrito en el apartado "Sistema de protección auxiliar (SRS) - Airbags" en el capítulo "Seguridad").

Toma de corriente delantera

Está ubicada en la consola central y funciona únicamente con el interruptor de ignición en posición MAR. Para utilizarla, abrir el tapón (1) .



En las versiones equipadas con el opcional "kit fumadores", en el lugar de la toma de corriente se encuentra el encendedor (ver lo indicado en el apartado "Encendedor").

¡ADVERTENCIA!

No introduzca en la toma dispositivos con potencia superior a 180 W. No dañar la toma utilizando enchufes inadecuados.

Encendedor**¡ADVERTENCIA!**

El encendedor alcanza altas temperaturas. Manéjelo con cuidado y evite que lo utilicen los niños: peligro de incendio o quemaduras.

Está ubicado en la consola central. Para activar el encendedor, pulsar el botón (1) .



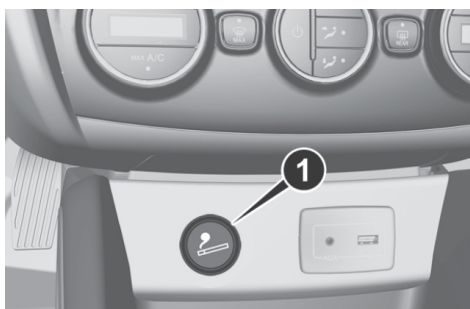

Después de algunos segundos, el encendedor vuelve automáticamente a la posición inicial y está listo para su uso.

¡ADVERTENCIA!

- Compruebe siempre que el encendedor se haya desactivado.
- No introduzca en la toma dispositivos con potencia superior a 180 W. No dañar la toma utilizando enchufes inadecuados.

Cenicero (si así está equipado)

Es un recipiente de plástico extraíble con apertura con muelle que se puede colocar en los espacios portavasos/portatalas del túnel central (ver lo descrito a continuación).

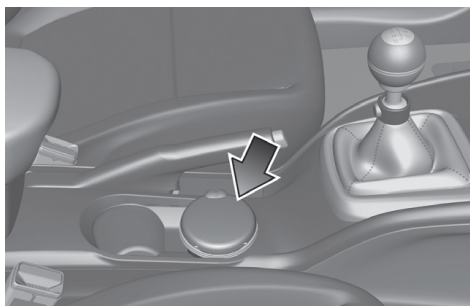

Apoyabrazos

Apoyabrazos delantero (si así está equipado)

Está situado entre los asientos delanteros. El apoyabrazos se puede regular en sentido longitudinal.



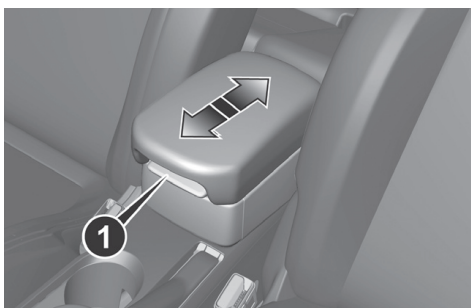

En el interior del apoyabrazos hay un compartimento portaobjetos: para abrirlo, accionar el dispositivo (1) y levantar el apoyabrazos. El apoyabrazos trasero (si así está equipado) es movable y se puede embutir en el respaldo.

- Para bajarlo, tirar de la cinta indicada.
- Para cerrarlo, levantarlo y encajarlo en el respaldo.



Al levantar la tapa (1) accede al compartimento portaobjetos y a dos soportes para bebidas extraíbles.

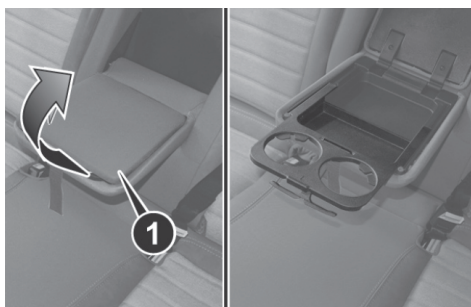

Portavasos/portaobjetos

En el túnel central hay dos compartimentos portavasos/portaobjetos.



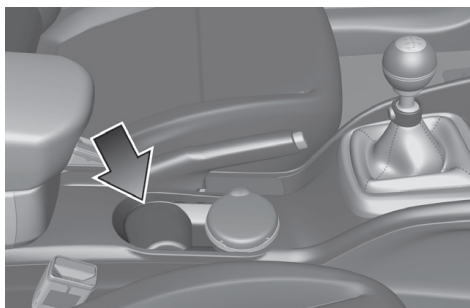

Agarradera (si así está equipado)

Las agarraderas (1) (si así está equipado) están situados inmediatamente arriba de las puertas. Los asideros traseros disponen de ganchos (2) para ropa.

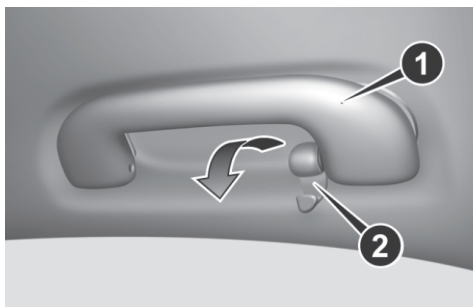

PORTAEQUIPAJES/ PORTAESQUÍ

El vehículo puede disponer de dos barras transversales que se pueden utilizar, con accesorios específicos, para transportar objetos varios (por ejemplo, esquís, tablas de windsurf, bicicletas, etc.).

Los ganchos delanteros están en los puntos (1)

Los ganchos traseros están en los puntos (2).

Para acceder a los puntos 1, deben estar abiertas las puertas delanteras; para acceder a los puntos 2, deben estar abiertas las puertas traseras.

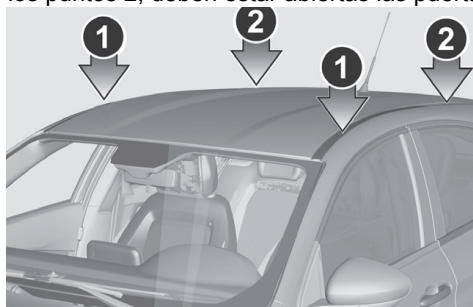

¡ADVERTENCIA!

Antes de reanudar la marcha, comprobar que las barras transversales estén bien montadas.

¡PRECAUCIÓN!

- No superar nunca las cargas máximas admitidas (ver el apartado Pesos en el capítulo Datos técnicos).
- Respetar rigurosamente las disposiciones legales relativas a las dimensiones máximas

Para la instalación, seguir las indicaciones del fabricante de las barras longitudinales adquiridas. Para más información, acudir a su distribuidor autorizado.

SISTEMAS PARA LA PROTECCIÓN DEL MEDIO AMBIENTE

¡ADVERTENCIA!

Durante el funcionamiento, el convertidor catalítico se calienta mucho. Por esta razón, no se debe estacionar el vehículo sobre material inflamable (hierba, hojas secas, agujas de pino, etc.) para evitar el peligro de incendio.

Los sistemas empleados para reducir las emisiones son: convertidor catalítico, sondas lambda y sistema antievaporación.



MÓDULO DE INSTRUMENTOS

CONTENIDO

■ MÓDULO DE INSTRUMENTOS	78
• Versiones con pantalla multifunción.....	78
• Versiones con pantalla multifunción reconfigurable.....	78
• Velocímetro (indicador de velocidad).....	79
• Tacómetro.....	79
• Indicador de nivel de combustible.....	79
• Indicador de temperatura del líquido refrigerante del motor.....	80
■ Pantalla	80
• Descripción.....	80
• Indicador de cambio (GSI, Gear Shift Indicator).....	80
• Pantalla multifunción.....	80
• Botones del volante.....	81
• Menú principal.....	82
• Opciones del menú.....	82
• Pantalla multifunción reconfigurable.....	85
• Controles al volante.....	85
• Opciones del menú principal.....	86
■ COMPUTADORA DE VIAJE (TRIP COMPUTER)	90
• Valores visualizados.....	91
■ SISTEMA EOBD	92
• Funcionamiento.....	92
■ TESTIGOS Y MENSAJES	93
• Símbolos en pantalla.....	100



MÓDULO DE INSTRUMENTOS

Versiones con pantalla multifunción

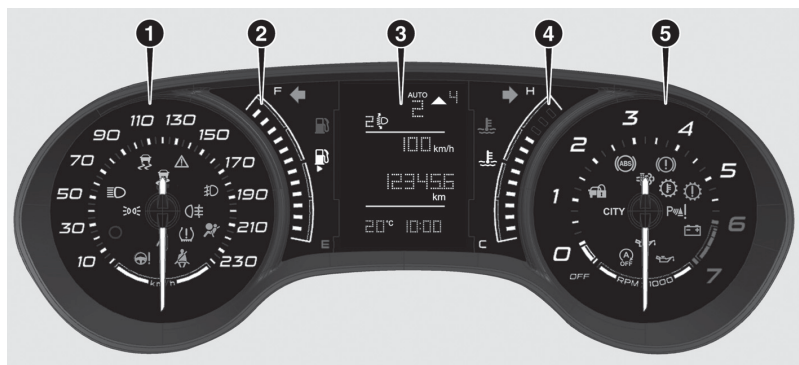

1. Velocímetro (indicador de velocidad)
2. Indicador digital de nivel del combustible con testigo de reserva
3. Pantalla
4. Indicador digital de temperatura del líquido de refrigeración motor con testigo de temperatura máxima
5. Tacómetro.

¡ADVERTENCIA!

La iluminación de los elementos gráficos del cuadro de instrumentos puede variar en función de las versiones.

Versiones con pantalla multifunción reconfigurable

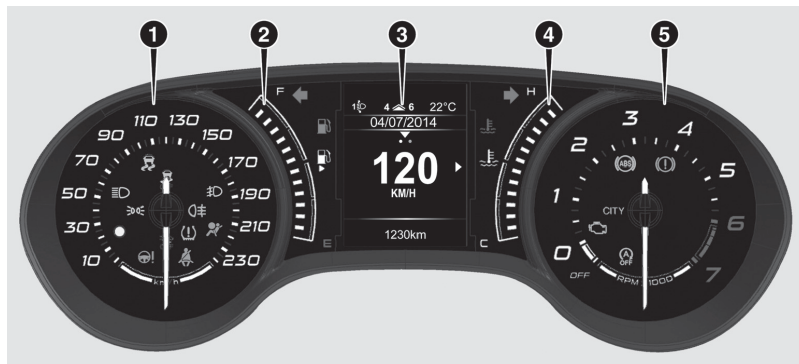

1. Velocímetro (indicador de velocidad)
2. Indicador digital de nivel del combustible con testigo de reserva
3. Pantalla
4. Indicador digital de temperatura del líquido de refrigeración motor con testigo de temperatura máxima



5. Tacómetro.

¡ADVERTENCIA!

La iluminación de los elementos gráficos del módulo de instrumentos puede variar en función de las versiones.

Velocímetro (indicador de velocidad)

Indica la velocidad del vehículo.

Ajuste de la iluminación del módulo de instrumentos (sensor de luminosidad)

En el velocímetro hay un sensor de luminosidad que detecta las condiciones de luz del ambiente y, en función de ellas, regula el modo de funcionamiento del módulo de instrumentos.



El comportamiento del instrumento es el siguiente:

- En modalidad “día” la pantalla tiene 8 niveles de ajuste, los elementos gráficos del módulo de instrumentos están apagados, los índices se iluminan completamente y no pueden ajustarse;
- En modalidad “noche” la pantalla, los elementos gráficos y los índices se pueden regular en 8 niveles. Como consecuencia se regula también la intensidad luminosa de la pantalla, de los elementos gráficos, de los botones de mando situados en el tablero y en el túnel central, del climatizador automático y del sistema Uconnect™.

Tacómetro

Indica el número de revoluciones del motor

Indicador de nivel de combustible

El indicador digital en la pantalla indica la cantidad de combustible presente en el depósito. El testigo se enciende, junto con una señal acústica y un mensaje en la pantalla, cuando en el depósito quedan de 5 a 7 litros de combustible.



¡ADVERTENCIA!

No viaje con el depósito de combustible casi vacío: la falta de alimentación podría dañar el catalizador.

Indicador de temperatura del líquido refrigerante del motor

El indicador digital en la pantalla indica la temperatura del líquido de refrigeración motor y empieza a avisar cuando la temperatura del líquido supera aproximadamente los 50°C. Durante el funcionamiento normal del vehículo, el indicador digital puede moverse en distintas posiciones dentro del espacio de indicación según las condiciones de empleo del vehículo.

El testigo  se enciende, junto con una señal acústica y un mensaje en la pantalla, para indicar que la temperatura del líquido refrigerante del motor ha aumentado excesivamente. Apagar el motor y acudir a su distribuidor autorizado.



Pantalla**Descripción**

El vehículo está equipado con una pantalla que ofrece información útil al conductor durante el viaje. Con el dispositivo de arranque en la posición STOP y la llave extraída, al abrir/cerrar una puerta la pantalla se activa mostrando durante unos segundos la hora y los kilómetros (o millas) totales recorridos.

Indicador de cambio (GSI, Gear Shift Indicator)

El sistema Gear Shift Indicator (GSI) señala al conductor el mejor momento para cambiar de marcha a través de una indicación específica en la pantalla.

A través del GSI se informa al conductor de que el paso a otra marcha permitiría una reducción del consumo.

Con el ícono  en la pantalla el GSI propone pasar a una marcha superior, y con el ícono  propone pasar a una marcha inferior.

La indicación en la pantalla permanece encendida hasta que el conductor efectúa el cambio de marcha o hasta que las condiciones de marcha se hacen adecuadas para reducir el consumo.

Pantalla multifunción

En la pantalla se muestra la siguiente información:



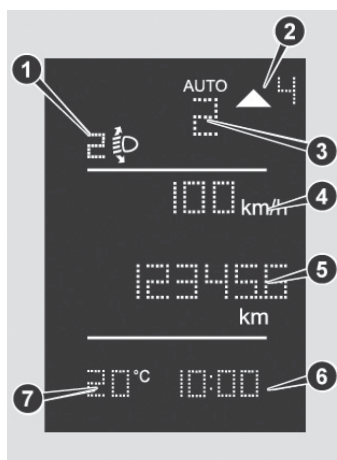

- 1: Posición de alineación de los faros (sólo con luces de cruce encendidas)
- 2: Indicación de sugerencia de cambio de marcha (GSI)
- 3: Indicación de velocidad engranada
- 4: Visualización Cruise Control o velocidad instantánea (para versiones/ países donde esté presente)
- 5: Odómetro (visualización kilómetros/millas recorridos)
- 6: Hora
- 7: Temperatura exterior (en versiones/países donde esté presente)

Botones del volante

Están situados en el lado izquierdo del volante. Permiten seleccionar e interactuar con las opciones del menú principal de la pantalla (ver lo descrito en el apartado "Menú principal").



: Presionar y soltar los botones para acceder al menú principal y para desplazarse hacia arriba o hacia abajo por las diferentes opciones del menú y de los submenús.

MENU : Presión corta para acceder al menú, pasar a la vista siguiente o **OK** confirmar la selección realizada.



: Presionar y soltar el botón para volver a la opción de menú anterior.

TRIP: presionar y soltar el botón para ver las informaciones de la computadora de viaje "Trip computer".

Acceso a los submenús: después de seleccionar la opción del menú deseada, pulsar el botón  para acceder a los diferentes submenús.

Salida del menú principal: pulsar el botón .

Menú principal

El menú principal consta de una serie de opciones que pueden seleccionarse con los botones de mando y permiten acceder a las diferentes opciones de selección y configuración indicadas a continuación.

NOTA:

- La modalidad de visualización de las opciones del menú (en mayúsculas o minúsculas) varía en función del tipo de pantalla.
- Para algunas opciones se ha previsto un submenú.
- En presencia del sistema Uconnect™, algunas opciones del menú se muestran y se controlan en la pantalla de este sistema y no en la del módulo de instrumentos (ver el capítulo Multimedia o el suplemento disponible en línea).

Opciones del menú

El menú se compone de las siguientes opciones:

- "Dimmer" (iluminación)
- "Speed" (velocidad)
- "Hour" (ajustar hora)
- "Buzzer" (señal acústica)
- "Units" (unidades de medida)
- "Corner" (luces de curva)
- "Bag P" (bolsa de aire pasajero) (si así está equipado)
- DRL (Luces diurnas) (para versiones/países, donde esté presente)

Dimmer (iluminación)

Esta función permite regular en ocho niveles la luminosidad de la pantalla y de los demás componentes retroiluminados. La luminosidad de la pantalla se puede ajustar en todas las condiciones ambientales, mientras que la de los demás componentes (clima, radio, tablero, teclas, etc.) solo se puede regular por la noche o con la luz de cruce encendida.

Para ajustar el nivel de luminosidad deseado, realizar las siguientes operaciones:

- Pulsar brevemente el botón MENU OK, en la pantalla se indica el nivel de luminosidad previamente seleccionado;



- Pulsar el botón Δ/∇ para efectuar el ajuste.
- Pulsar brevemente el botón \rightarrow para volver a la vista anterior;
- Pulsar MENU OK para confirmar la operación.

Speed (velocidad)

Esta función permite configurar el límite de velocidad del vehículo (km/h o mph); cuando se sobrepasa este límite, se avisa al conductor mediante una señal acústica y visual (visualización de un mensaje y un símbolo en la pantalla).

Para seleccionar el límite de velocidad deseado, realizar las operaciones siguientes:

- Pulsar brevemente el botón MENU OK; en la pantalla se indica la velocidad programada;
- Pulsar el botón Δ/∇ para seleccionar la activación (On) o desactivación (Off) del límite de velocidad;
- Si la función ha sido activada (On), seleccionar con los botones Δ/∇ el límite de velocidad deseado y pulsar MENU OK para confirmar.

NOTA: La configuración es posible entre 30 y 200 km/h o entre 20 y 125 mph según la unidad de medida que se haya configurado anteriormente (ver el apartado "Regulación unidad de medida (Unidad de medida)") que se describe a continuación. Cada presión de los botones Δ/∇ determina un aumento/disminución de 5 unidades.

Hour (ajustar hora)

Esta función permite regular el reloj pasando a través de dos sub-menús: "Hora" y "Formato".

- Si se entra en el submenú "Hora": con una presión breve del botón MENU OK, en la pantalla parpadea el valor de las horas;
- Pulsar el botón Δ/∇ para efectuar el ajuste.
- Presionando brevemente el botón MENU OK, en la pantalla parpadea el valor de los minutos;
- Pulsar el botón Δ/∇ para efectuar el ajuste.
- Si se entra en el submenú "Formato": con una presión breve del botón MENU OK, en la pantalla parpadea el modo de visualización;
- Pulsar el botón Δ/∇ para seleccionar la modalidad "24h" o "12h".
- Pulsar brevemente el botón \rightarrow para volver a la vista anterior.

Buzzer (señal acústica)

Esta función permite regular (en 8 niveles) el volumen de la señal acústica (buzzer) que acompaña las visualizaciones de avería/advertencia.

NOTA: El valor 0 desactiva la señal acústica pero solo para algunas opciones del menú.

Para ajustar el volumen de la señal acústica, realizar las siguientes operaciones:



- Pulsar brevemente el botón MENU OK, en la pantalla parpadea el nivel de volumen previamente ajustado;
- pulsar el botón Δ/∇ para efectuar el ajuste.
- una vez seleccionado el submenú que se desea modificar, pulsar brevemente el botón MENU OK;
- pulsar brevemente el botón \rightarrow para volver a la vista anterior.

Units (unidades de medida)

Mediante la opción "Units" se puede seleccionar la unidad de medida en la cual se expresarán las distintas magnitudes. Las opciones disponibles son:

- "km"
- "mi"

Corner (luces de curva)

Esta función permite activar/desactivar los faros antiniebla (si así está equipado) con función de luz de curva.

- Para activar/desactivar (ON/OFF) las luces, proceder de la siguiente manera:
- pulsar brevemente el botón MENU OK, en la pantalla aparece On u Off según el último ajuste realizado;
- Pulsar el botón Δ/∇ para efectuar la selección;
- Pulsar brevemente el botón \rightarrow para volver a la vista anterior.

Bag P (bolsa de aire pasajero, si así está equipado)

Esta función permite activar/desactivar la bolsa de aire del lado del pasajero.

Realice las siguientes operaciones:

- Presionar el botón MENU OK y, cuando en la pantalla aparezca el mensaje (Bag pass: Off" para desactivar) o ("Bag pass: On", para activar) tras haber pulsado los botones Δ/∇ presionar el botón \rightarrow .
- Se visualiza el mensaje de solicitud de confirmación en la pantalla.
- Mediante los botones Δ/∇ : seleccionar Sí para confirmar la activación/desactivación o No para cancelar;
- Presionar brevemente el botón MENU OK; aparece un mensaje de confirmación de la acción realizada y se regresa a la pantalla menú.

Con la Protección del pasajero desactivada se enciende con luz fija el led situado en el modulo de instrumentos.

DRL (luces diurnas, si así está equipado)

Esta función permite activar/desactivar las luces diurnas.

Para activar o desactivar esta función, realice las siguientes operaciones.

- Presione brevemente el botón MENU OK, en la pantalla aparece On u Off según el último ajuste realizado.



- Presione los botones Δ/∇ para efectuar la selección;
- Presione brevemente el botón \rightarrow para volver a la vista anterior.

NOTA: En presencia del sistema Uconnect™, algunas opciones del menú se muestran y se controlan en la pantalla de este sistema y no en la del módulo de instrumentos (ver el capítulo Multimedia o el suplemento disponible en línea).

Pantalla multifunción reconfigurable

En la pantalla se muestra la siguiente información:

- 1: Posición de alineación de los faros, indicación de la marcha activada, sugerencia de cambio de marcha (GSI), temperatura exterior, brújula (si así está equipado) y fecha.
- 2: Velocidad del vehículo, mensajes de advertencia / posibles señalizaciones de falla.
- 3: Kilómetros (o millas) totales recorridos e íconos de posibles señalizaciones de falla.

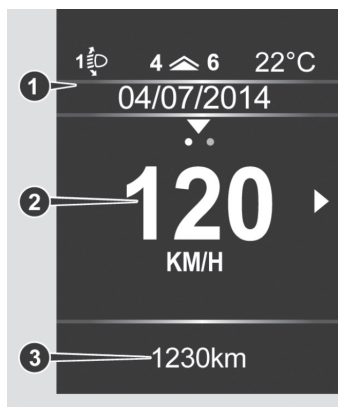

Controles al volante

Están situados en el lado izquierdo del volante.

Permiten seleccionar e interactuar con las opciones del menú principal de la pantalla (ver lo descrito en el apartado "Menú principal").



- \triangle / ∇ : presione y suelte estos botones para acceder al menú principal y para desplazarse hacia arriba o hacia abajo por las diferentes opciones del menú y de los submenús.
- $\triangleleft / \triangleright$: presionar y soltar los botones para acceder a las vistas de información o a los submenús de una opción del menú principal.
- OK: presionar el botón para acceder/seleccionar las vistas de información o los submenús de una opción del menú principal. Mantener pulsado el botón durante 1 segundo para restablecer las funciones mostradas/seleccionadas.
- Acceso a los submenús: después de seleccionar la opción del menú deseada, pulsar el botón \triangleright para acceder a los diferentes submenús.
- Salida del menú principal: Presione el botón \triangleleft .

Menú principal

El menú principal consta de una serie de opciones que pueden seleccionarse con los controles al volante y permiten acceder a las diferentes opciones de selección y configuración indicadas a continuación.

NOTA:

- Para algunas opciones se ha previsto un submenú.
- En presencia del sistema Uconnect™, algunas opciones del menú se muestran y se controlan en la pantalla de este sistema y no en la del módulo de instrumentos (ver el capítulo Multimedia o el suplemento disponible en línea).

Opciones del menú principal

El menú se compone de las siguientes opciones:

- TRIP
- GSI
- INFO VEHÍCULO
- AUDIO (si así está equipado)
- TELÉFONO (si así está equipado)
- NAVEGACIÓN (si así está equipado)
- AVISOS
- IMP. VEHÍCULO

Trip

Esta opción del menú permite visualizar la información sobre la "Computadora de viaje" (para más información ver lo descrito en el apartado "Computadora de viaje" en este capítulo).

La información mostrada en la pantalla es la siguiente:

- Tacómetro: visualización en km o millas; Info instantáneas: distancia (km o millas), consumo instantáneo (mpg, l/100 km o km/l);
- Trip A: distancia A (km o millas), tiempo de viaje A (horas/minutos/segun-



dos), consumo medio A (mpg, l/100 km o km/l), velocidad media A (km/h o mph); Trip B: distancia B (km o millas), consumo medio B (mpg, l/100 km o km/l), tiempo de viaje B (horas/minutos/segundos), velocidad media B (km/h o mph);

GSI

Esta opción del menú permite ver en la pantalla las indicaciones sobre el cambio de velocidad suministrada por el sistema GSI (gear shift indicator).

Info vehículo

Esta opción del menú permite visualizar en la pantalla la información sobre el "estado" del vehículo.

Pulsar el botón ◀ o ▶ para seleccionar las opciones detalladas a continuación.

Presión neumáticos: visualización de la información sobre el sistema iTPMS (si así está equipado) (para más información ver lo descrito en el apartado "Sistemas de asistencia a la conducción" en el capítulo "Seguridad").

Temperatura aceite motor: visualización de la temperatura del aceite del motor.

Cambiar aceite motor: indicación de cambio de aceite del motor.

Tensión batería: visualización del valor de tensión (estado de carga) de la batería.

Service (Mantenimiento programado): Visualización en km (o mi) y días que faltan a la revisión.

¡ADVERTENCIA!

El "Plan de Mantenimiento Programado" prevé el mantenimiento del vehículo en plazos preestablecidos (consultar su Póliza de Garantía).

Esta visualización aparece automáticamente, con dispositivo de arranque en posición MAR, cuando faltan 2000 km o, donde esté previsto, 30 días hasta la próxima revisión y se muestra cada vez que se pone el interruptor de ignición en posición MAR o bien, en algunas versiones, cada 200 km. Por debajo de este umbral las señalizaciones se muestran antes. La visualización es en km o en millas según la unidad de medida seleccionada.

Cuando el mantenimiento programado ("revisión") esté cerca del plazo previsto, colocando el interruptor de ignición en posición MAR aparecerá en la pantalla el mensaje "Service", seguido de la cantidad de kilómetros/millas y días que faltan para el mantenimiento del vehículo. Acudir a un taller de su distribuidor autorizado donde se efectuará, además de las operaciones de mantenimiento previstas en el "Plan de Mantenimiento Programado", la puesta a cero de esta visualización (reset).

Audio

Esta opción del menú permite que algunas informaciones visualizadas en la pantalla del sistema Uconnect™ aparezcan también en la pantalla del



módulo de instrumentos (para más información, ver el capítulo específico).

Teléfono (si así está equipado)

Esta opción del menú permite que algunas informaciones visualizadas en la pantalla del sistema Uconnect™ aparezcan también en la pantalla del módulo de instrumentos (para más información, ver el capítulo específico). La información mostrada se refiere al estado de conexión del teléfono móvil (teléfono conectado o desconectado), las llamadas telefónicas activas/entrantes/en espera y la gestión de las llamadas dobles (primera entrante y segunda en espera, etc.).

El menú Teléfono contiene dos submenús: "lector SMS" y "llamadas recientes" seleccionables con las flechas Δ/∇ . Este menú permite seleccionar y gestionar las 10 últimas llamadas o los 10 últimos SMS mediante las teclas de dirección situadas en el volante.

Navegación (si así está equipado)

Esta opción del menú permite que algunas informaciones visualizadas en la pantalla del sistema Uconnect™ aparezcan también en la pantalla del cuadro de instrumentos (para más información, ver el capítulo específico).

Avisos

Esta opción del menú permite visualizar en la pantalla los mensajes de información/avería memorizados por el sistema.

Inst. Vehículo

Esta opción del menú permite modificar las configuraciones relativas a:

- Pantalla;
- Unidad de medida;
- Reloj y Fecha;
- Seguridad
- Seguridad y asistencia
- Luces;
- Puertas y bloqueo de puertas

Pantalla

Seleccionando la opción "Display" se puede acceder a los ajustes o informaciones relativos a:

- Inst. Display (ajustes de la pantalla del módulo de instrumentos): esta opción permite modificar la visualización de las informaciones en pantalla, por ejemplo brújula, temperatura exterior, fecha (día y mes), hora (horas y minutos) o reproductor multimedia. Con la opción "Restablecer ajustes predefinidos" se restablecen los ajustes de fábrica;
- "Lengua": permite seleccionar el idioma en el que se mostrarán las informaciones/ advertencias;
- Ver teléfono: permite activar/desactivar la repetición de las indicaciones de llamadas entrantes, salientes y repetidas, audioconferencias y SMS entrantes (si la función está disponible).



- “Ver navegación”: permite visualizar la información relativa al modo Navegación en la pantalla del módulo de instrumentos;
- Reset automático Trip B: permite ajustar las opciones de puesta a cero del Trip B;
- Luminosidad display: esta función permite regular en ocho niveles la luminosidad de la pantalla y de los demás componentes retroiluminados. La luminosidad de la pantalla se puede ajustar en todas las condiciones ambientales, mientras que la de los demás componentes (clima, radio, tablero, teclas, etc.) solo se puede regular por la noche o con la luz de cruce encendida. Para ajustar el nivel de luminosidad, pulsar brevemente el botón MENU OK, en la pantalla se indica el nivel previamente seleccionado; utilizar el botón Δ / ∇ para modificarlo. Para volver a la vista anterior, pulsar brevemente el botón \triangleleft .

Unidad de medida

Seleccionando la opción “Unidad medida” se puede seleccionar la unidad de medida entre: “Imperial”, “Métrico” y “Personalizado”.

Reloj y Fecha

Seleccionando la opción “Reloj y fecha” se pueden hacer las siguientes regulaciones: “Ajustar hora”, “Formato” y “Ajustar fecha”.

Seguridad

Seleccionando la opción “Seguridad” se pueden realizar las siguientes regulaciones: “Bolsa de aire pasajero”, “Señal acúst. velocidad”, “Zumb. cinturones seg.” y Hill Hold Control”. La opción “Bolsa de aire pasajero” permite activar/desactivar la bolsa de aire del pasajero: Protección del pasajero desactivada: encendido con luz fija del led  situado en el módulo de instrumentos.

Seguridad y asistencia

Seleccionando la opción “Seguridad / Asistencia” se pueden realizar las siguientes regulaciones: Sensor de lluvia, Park Assist y Vol. Park Assist.

Luces

Seleccionando la opción “Luces” se pueden realizar las siguientes regulaciones:

- Luz de cortesía: selección de la intensidad de las luces de cortesía.
- Luces diurnas: activación/desactivación de las luces diurnas.
- Luces cornering: activación/desactivación de las luces de curva (si así está equipado);
- Sensor faros: regulación de la sensibilidad de encendido de los faros.
- Follow me: configuración del retraso en el apagado de los faros después de apagar el motor;

Puertas y bloqueo de puertas

Seleccionando la opción “Puertas & Bloqueo Puertas” se pueden realizar las siguientes regulaciones:



- Autoclose: activación/desactivación del cierre automático de las puertas con el vehículo en movimiento.
- Parpadeo luces cierre: activación del destello de los intermitentes durante el cierre de las puertas.
- Desbloq. puertas salida: desbloqueo automático de las cerraduras de las puertas al salir del vehículo.

NOTA En presencia del sistema Uconnect™, algunas opciones del menú se muestran y se controlan en la pantalla de este sistema y no en la del módulo de instrumentos (ver el capítulo Multimedia).

COMPUTADORA DE VIAJE (TRIP COMPUTER)

La computadora de viaje (Trip computer) permite visualizar, con el interruptor de ignición en la posición MAR, los valores relativos al estado de funcionamiento del vehículo.

Esta función incluye dos memorias separadas, denominadas "Trip A" y "Trip B" (esta solo en versiones con pantalla multifunción reconfigurable), en las cuales se registran los datos del viaje de modo independiente entre sí. Las dos memorias se pueden poner a cero.

El "Trip A" y el "Trip B" permiten visualizar los siguientes valores:

- Autonomía
- Consumo instantáneo
- Distancia (recorrida)
- Consumo medio
- Velocidad media
- Tiempo de viaje (tiempo de conducción)

NOTA: Los datos visualizados pueden ser diferentes en función del equipamiento del vehículo.

Para poner a cero los valores, pulsar y mantener pulsado en el volante el botón MENÚ OK (si así está equipado) o el botón OK (versiones con pantalla multifunción reconfigurable).





NOTA Los valores “Autonomía” y “Consumo instantáneo” no pueden ponerse a cero.

Valores visualizados

Autonomía

Indica la distancia que puede recorrerse con el combustible presente en el depósito, suponiendo que se siga conduciendo del mismo modo. En la pantalla se visualizará la indicación “----” al producirse los siguientes eventos:

- Autonomía inferior a 50 km;
- En caso de que se detenga el vehículo con el motor en marcha durante un periodo de tiempo prolongado.

¡ADVERTENCIA!

La variación del valor de autonomía puede verse influida por diferentes factores: estilo de conducción (ver la descripción en el apartado “Estilo de conducción” en el capítulo “Puesta en marcha y conducción”), tipo de recorrido (autopista, urbano, montañoso, etc.), condiciones de uso del vehículo (carga transportada, presión de los neumáticos, etc.). La programación de un viaje debe realizarse de acuerdo con lo descrito anteriormente.

Consumo instantáneo

Indica la variación, constantemente actualizada, del consumo de combustible. En caso de que se detenga el coche con el motor en marcha, en la pantalla se visualiza la indicación “----”.

Distancia recorrida

Indica la distancia recorrida desde el inicio del nuevo viaje.

Consumo medio

Representa la media indicativa de los consumos desde el inicio del nuevo viaje.



Velocidad media

Representa el valor medio de la velocidad del coche en función del tiempo total transcurrido desde el inicio del nuevo viaje.

Tiempo de viaje

Tiempo transcurrido desde el inicio del nuevo viaje.

BOTÓN “OK”

Pulsación corta del botón: visualización de los diferentes valores.

Pulsación larga del botón (en versiones con pantalla multifunción reconfigurable): puesta a cero (reset) de los valores y comienzo de un nuevo viaje.

Nuevo viaje

Empieza una vez realizada una puesta a cero:

- Versiones con pantalla multifunción reconfigurable: presionando el botón OK;
- Versiones con pantalla multifunción: “manual”: tras pulsar el botón, en la pantalla aparece el mensaje Reset; pulsar el botón Δ/∇ para seleccionar (Sí) o (No); pulsar el botón MENU OK para confirmar; “automática”, cuando la distancia recorrida alcanza el valor 99999,9 km o cuando el tiempo de viaje alcanza el valor 99 días 23 horas y 59 minutos;
- Después de una desconexión y sucesiva reconexión de la batería.

SISTEMA EOBD (SI ASÍ ESTÁ EQUIPADO)**Funcionamiento**

El sistema EOBD (European On Board Diagnosis) efectúa un diagnóstico continuo de los componentes del vehículo relacionados con las emisiones.

También señala, con el encendido del testigo  del módulo de instrumentos y un mensaje en la pantalla, cuando dichos componentes están deteriorados (ver el apartado “Testigos y mensajes” en este capítulo).

La finalidad del sistema EOBD (European On Board Diagnosis) es:

- Monitorear la eficiencia del sistema;
- Señalar un aumento de las emisiones;
- Indicar la necesidad de sustituir los componentes deteriorados.

El vehículo también dispone de un conector para instrumentos especiales que permiten leer los códigos de error memorizados en las computadoras electrónicas y una serie de parámetros característicos del diagnóstico y del funcionamiento del motor. Esta revisión también puede ser efectuada por los agentes de control del tráfico.



¡ADVERTENCIA!

Una vez resuelta la anomalía, su distribuidor autorizado efectuará una revisión completa del sistema con las debidas comprobaciones y, si es necesario, con pruebas en carretera que pueden ser incluso de largo recorrido.

TESTIGOS Y MENSAJES

¡ADVERTENCIA!

- El encendido del testigo está asociado a un mensaje específico o a una señal acústica, cuando el módulo de instrumentos lo permite. Dichas indicaciones son sintéticas y preventivas y no deben considerarse exhaustivas o alternativas a lo especificado en este Manual de Empleo y Cuidado, del que se recomienda siempre una atenta lectura. En caso de señalización de falla, tomar siempre como referencia lo indicado en este capítulo.
- Las señalizaciones de falla que se muestran en la pantalla están divididas en dos categorías: anomalías graves y anomalías leves. Las anomalías graves se muestran en un "ciclo" de señalizaciones que se repite durante un tiempo prolongado. Las anomalías leves se visualizan en un "ciclo" de señalizaciones durante un tiempo más limitado. El ciclo de visualización de las dos categorías se puede interrumpir. El testigo del módulo de instrumentos permanece encendido hasta que se elimine la causa del mal funcionamiento.

NOTA Los testigos e íconos que se describen a continuación son indicativos y pueden variar según el equipamiento o el país.

Testigo	Significado
	<p>Líquido de frenos insuficiente/freno de estacionamiento accionado</p> <p><i>Líquido de frenos insuficiente</i></p> <p>El testigo se enciende cuando el nivel del líquido de frenos en el depósito desciende por debajo del nivel mínimo, a causa de una posible pérdida de líquido del circuito. Reponer el nivel del líquido de frenos y comprobar que se apague el testigo. Si el testigo permanece encendido, acudir con su distribuidor autorizado.</p> <p><i>Freno de estacionamiento accionado</i></p> <p>El testigo se enciende al accionar el freno de estacionamiento.</p>







Testigo	Significado
	<p>Falla en dirección asistida</p> <p>Colocando el interruptor de ignición en posición MAR el testigo (o el símbolo en la pantalla) se enciende, pero debe apagarse unos segundos después. Si el testigo (o el símbolo en la pantalla) permanece encendido, la dirección asistida podría no funcionar; esto significa que se deberá aumentar sensiblemente el esfuerzo sobre el volante para girar las ruedas. Acudir lo antes posible con su distribuidor autorizado.</p>
	<p>Presión insuficiente del aceite motor</p> <p>El testigo o símbolo se enciende en caso de baja presión de aceite del motor.</p> <p>ADVERTENCIA: No utilizar el vehículo hasta que se haya eliminado la falla. El encendido del símbolo no indica la cantidad de aceite presente en el motor: el control del nivel siempre debe realizarse manualmente.</p>
 	<p>Falla del EBD</p> <p>El encendido simultáneo de los testigos (rojo) y (ámbar) con el motor en marcha indica una falla en el sistema EBD o bien que el sistema no está disponible. En este caso, con frenadas bruscas se puede producir un bloqueo de las ruedas traseras, con posibilidad de derrape. Conduciendo con extrema cautela, acudir inmediatamente con su distribuidor autorizado más cercana para que comprueben el sistema.</p>

¡PRECAUCIÓN!

Si el símbolo se enciende durante la marcha, apagar inmediatamente el motor y acudir con su distribuidor autorizado.



Testigo	Significado
	<p>Cinturones de seguridad desabrochados</p> <p>El testigo se enciende con luz fija si el vehículo está parado y el cinturón de seguridad del lado del conductor o del lado del pasajero (si así está equipado), con el pasajero sentado, está desabrochado. El testigo se enciende con luz intermitente junto con una señal acústica cuando, con el vehículo en marcha, el cinturón de seguridad del conductor o del pasajero (si así está equipado), cuando el pasajero está presente, no está correctamente abrochado. En este caso, abrocharse el cinturón de seguridad.</p>





Testigo	Significado
	<p>Temperatura excesiva líquido de refrigeración motor</p> <p>El testigo, o en algunas versiones el ícono en la pantalla, se enciende cuando el motor está sobrecalentado.</p> <p>En caso de marcha normal: detener el vehículo, apagar el motor y comprobar que el nivel de refrigerante en el depósito no se encuentre por debajo de la marca MIN. En tal caso, esperar a que el motor se enfríe; luego abrir lentamente y con cuidado el tapón y llenar con líquido de refrigeración asegurándose de que se encuentre entre las marcas MIN. y MÁX. indicadas en el depósito. Asimismo, comprobar visualmente que no haya pérdidas de líquido. Si, en el siguiente arranque, volviera a encenderse el testigo (o el ícono en la pantalla), acudir con su distribuidor autorizado.</p> <p>En caso de uso forzado del vehículo (por ejemplo, con un estilo de conducción que requiere prestaciones elevadas): aflojar la marcha y, si el testigo continúa encendido, detener el vehículo. Esperar unos 2 ó 3 minutos manteniendo el motor en marcha y ligeramente acelerado para favorecer la circulación del líquido de refrigeración y, a continuación, parar el motor. Comprobar que el nivel del líquido sea correcto, como se ha descrito anteriormente.</p> <p>ADVERTENCIA Después de un recorrido difícil, se aconseja mantener el motor en marcha y ligeramente acelerado durante unos minutos antes de pararlo.</p>
	<p>Falla del alternador</p> <p>El encendido del testigo o símbolo con el motor en marcha indica una falla del sistema de recarga del vehículo. Acudir lo antes posible con su distribuidor autorizado.</p>
	<p>Puertas mal cerradas</p> <p>En las versiones que lo incluyen, el testigo se enciende cuando una o más puertas (y, en algunos modelos, también el maletero o el cofre) no están bien cerrados. Con las puertas abiertas y el vehículo en marcha, se activa una señal acústica. Cerrar correctamente las puertas.</p>
	<p>Falla en bolsas de aire</p> <p>El testigo se enciende con luz fija para indicar una falla en el sistema de bolsas de aire.</p>



¡ADVERTENCIA!





- Si el testigo  no se enciende al colocar el interruptor de ignición en posición MAR, o si permanece encendido durante la marcha, es posible que haya una anomalía en los sistemas de sujeción; en ese caso, los bolsas de aire o los pretensores podrían no activarse en caso de accidente o, en un número más limitado de casos, activarse incorrectamente. Antes de continuar la marcha, acudir con su distribuidor autorizado para que comprueben el sistema inmediatamente.
- La falla del testigo  se indica con el encendido, en la pantalla del módulo de instrumentos, del ícono  (o, si así está equipado, por el encendido en modo parpadeante del testigo de falla genérico). En este caso, el testigo podría no indicar posibles anomalías en los sistemas de sujeción. Antes de continuar la marcha, acudir con su distribuidor autorizado para que comprueben el sistema inmediatamente.

Testigo	Significado
	<p>Falla genérica</p> <p>El encendido de este testigo o símbolo con luz intermitente, en las versiones que lo incluyen, señala una falla del testigo de falla de airbag. El testigo de falla de airbag podría no señalar fallos de estos dispositivos. Diríjase inmediatamente con su distribuidor autorizado. El encendido de este testigo o símbolo puede indicar una actuación o un problema del sistema de bloqueo del combustible, o la falla del sensor de presión de aceite del motor.</p>
	<p>Sistema iTPMS</p> <p><i>Falla en sistema iTPMS</i></p> <p>El testigo se enciende con luz intermitente durante algunos segundos y después permanece con luz fija (ver el apartado “Condiciones de funcionamiento”) para indicar que el sistema está temporalmente desactivado o en falla. El sistema vuelve a funcionar correctamente cuando las condiciones de funcionamiento lo permiten; si no fuera así, llevar a cabo el procedimiento de Reset después de restablecer las condiciones de funcionamiento normal. Si la señalización de funcionamiento incorrecto continúa, acudir lo antes posible con su distribuidor autorizado.</p> <p>Presión insuficiente de los neumáticos</p> <p>El testigo se enciende con luz fija para indicar que la presión de uno o más neumáticos es inferior al valor recomendado o que hay una fuga lenta de presión. En estas circunstancias, podrían no estar garantizados la mejor duración del neumático y un consumo de combustible óptimo. Se aconseja restablecer la presión correcta (ver el apartado “Ruedas” del capítulo “Datos técnicos”). Una vez restablecidas las condiciones normales de uso del vehículo, efectuar la operación de Reset.</p>



¡ADVERTENCIA!

No continúe la marcha con uno o más neumáticos desinflados, ya que podría comprometerse el manejo del vehículo. Parar el vehículo evitando frenadas y maniobras bruscas

Testigo	Significado
	<p>Falla en sistema ABS</p> <p>El testigo se enciende cuando el sistema ABS resulta ineficiente. En este caso, el sistema de frenos mantiene inalterada su eficacia, pero sin las potencialidades ofrecidas por el sistema ABS. Proceder con prudencia y acudir lo antes posible con su distribuidor autorizado.</p>
	<p>Sistema ESC</p> <p><i>Intervención sistema ESC</i></p> <p>La intervención del sistema está indicada por el parpadeo del testigo: la señalización de la intervención indica que el vehículo está en condiciones críticas de estabilidad y adherencia.</p> <p>Falla en sistema ESC</p> <p>Si el testigo no se apaga o permanece encendido con el motor en marcha significa que se ha detectado una falla en el sistema ESC. Acudir lo antes posible con su distribuidor autorizado.</p> <p>Falla en sistema Hill Hold Control</p> <p>El encendido del testigo indica una falla del sistema Hill Hold Control. Acudir lo antes posible con su distribuidor autorizado.</p>
	<p>Desactivación parcial de los sistemas de seguridad activos</p> <p>El encendido del testigo indica que algunos sistemas de seguridad activos han sido parcialmente deshabilitados. Al reactivar los sistemas el testigo se apaga.</p>
	<p>Luz de niebla trasera</p> <p>El testigo se enciende cuando se activa la luz de niebla trasera.</p>



Testigo	Significado
	<p>Falla en sistema EOBD/inyección</p> <p>En condiciones normales, al colocar el interruptor de ignición en posición MAR, el testigo se enciende pero debe apagarse en cuanto se ponga en marcha el motor. El funcionamiento del testigo se puede comprobar mediante los aparatos específicos de los agentes de control de tráfico. Respetar las normas vigentes del país en el que se circula.</p> <p>Falla en sistema de inyección</p> <p>Si el testigo permanece encendido o si se enciende durante la marcha significa que el sistema de inyección no funciona correctamente. El testigo encendido con luz fija indica un funcionamiento incorrecto del sistema de alimentación/encendido que podría provocar elevadas emisiones en el escape, la posible pérdida de prestaciones, dificultades en la conducción y consumos elevados. El testigo se apaga si el mal funcionamiento desaparece; de todas maneras, el sistema memoriza la señalización. En estas condiciones, se puede continuar la marcha, evitando exigir grandes esfuerzos o altas velocidades al motor. El uso prolongado del vehículo con el testigo encendido con luz fija puede causar daños. Acudir lo antes posible con su distribuidor autorizado.</p> <p>Catalizador dañado</p> <p>Si el testigo se enciende con luz intermitente, significa que el catalizador podría estar dañado. Soltar el pedal del acelerador, llevando el motor a regímenes bajos, hasta que el testigo deje de parpadear. Continuar la marcha a velocidad moderada, tratando de evitar cualquier conducción que pueda provocar parpadeos posteriores, y acudir lo antes posible con su distribuidor autorizado.</p>

¡ADVERTENCIA!





Si, con el interruptor de ignición en posición MAR, el testigo  no se enciende o si, durante la marcha, se enciende con luz fija o intermitente (en algunas versiones junto al mensaje mostrado en la pantalla), acudir lo antes posible con su distribuidor autorizado.

Testigo	Significado
	<p>Reserva de combustible/autonomía limitada</p> <p>El testigo de la pantalla se enciende cuando en el depósito quedan de 5 a 7 litros de combustible</p>



¡ADVERTENCIA!

Si el testigo, o el ícono en la pantalla, parpadea durante la marcha, acudir con su distribuidor autorizado.



Testigo	Significado
	<p>Activación/desactivación manual del sistema start&stop (si así está equipado)</p> <p>Activación: La activación del sistema se indica (en algunas versiones) mediante la visualización de un mensaje en la pantalla. Desactivación: la desactivación del sistema Start&Stop se indica con la visualización del testigo y, en algunas versiones, con un mensaje en la pantalla.</p>
	<p>Falla en el sistema de código de seguridad</p> <p>El testigo o símbolo se enciende para indicar que hay una falla en el sistema CODE. Acudir lo antes posible con su distribuidor autorizado.</p>
	<p>Falla en sensores de estacionamiento (Park assist)</p> <p>El testigo o símbolo amarillo se enciende en caso de falla temporal de los sensores de estacionamiento. Si el problema permanece después de limpiar la zona de los sensores de estacionamiento, acudir con su distribuidor autorizado.</p>
	<p>Aceite motor degradado (si así está equipado)</p> <p>El testigo o símbolo se enciende y luego desaparece de la pantalla al finalizar el ciclo de visualización.</p> <p>ADVERTENCIA Después de la primera indicación, cada vez que se pone en marcha el motor, el símbolo seguirá encendiéndose en la modalidad anteriormente indicada, hasta que se sustituya el aceite. El encendido del testigo o símbolo no es un defecto del vehículo, sino que indica que el uso normal del vehículo ha conllevado la necesidad de sustituir el aceite. La degradación del aceite motor se acelera cuando el vehículo se utiliza para trayectos cortos, impidiendo que el motor alcance la temperatura de funcionamiento. Acudir lo antes posible con su distribuidor autorizado.</p>

¡ADVERTENCIA!

- Si se enciende el testigo , se debe cambiar el aceite del motor lo antes posible, sin superar los 500 km a partir del primer encendido del testigo. El incumplimiento de la información mencionada podría causar graves daños al motor y el vencimiento de la garantía. Se recuerda que el encendido de este testigo no está sujeto a la cantidad de aceite presente en el motor; por lo tanto, si se enciende en modo intermitente no se debe añadir más aceite al motor.
- Si el símbolo  parpadea durante la marcha, acudir con su distribuidor autorizado.



Testigo	Significado
	<p>Activación dirección asistida eléctrica "Dualdrive"</p> <p>El mensaje CITY se enciende cuando se activa la dirección asistida eléctrica "Dualdrive" pulsando el botón de mando correspondiente. Al volver a presionar el botón, la indicación CITY se apaga.</p>
	<p>Luces de posición y de cruce</p> <p>El testigo se enciende al activar las luces de posición o las de cruce. Esta función permite mantener encendidas las luces durante 30, 60 o 90 segundos después de colocar el interruptor de ignición en posición STOP (función retraso del apagado de los faros (follow me home)).</p>
	<p>Luces de niebla delanteras</p> <p>El testigo se enciende al activar las luces antiniebla delanteras.</p>
	<p>Intermitente izquierdo</p> <p>El testigo se enciende cuando la palanca de mando de los intermitentes (indicadores de dirección) se desplaza hacia abajo o, junto con el intermitente derecho, cuando se pulsa el botón de las luces de emergencia.</p>
	<p>Intermitente derecho</p> <p>El testigo se enciende cuando la palanca de mando de los intermitentes (indicadores de dirección) se desplaza hacia arriba o, junto con el intermitente izquierdo, cuando se pulsa el botón de las luces de emergencia.</p>
	<p>Luces de carretera</p> <p>El testigo se enciende activando las luces de carretera.</p>

Símbolos en pantalla

Símbolo	Significado
	<p>Falla del cambio automático AT6 (si así está equipado)</p> <p>El testigo o símbolo se enciende cuando se detecta una falla del cambio automático. Acudir lo antes posible con su distribuidor autorizado.</p>









Símbolo	Significado
	<p>Puertas mal cerradas</p> <p>En las versiones que lo incluyen, el símbolo se enciende cuando una o más puertas no están bien cerradas. Con las puertas abiertas y el vehículo en marcha, se activa una señal acústica. Cerrar correctamente las puertas.</p>
	<p>Cofre mal cerrado</p> <p>En las versiones que lo incluyen, el símbolo se enciende cuando el cofre no está bien cerrado. Cerrar el cofre correctamente.</p>
	<p>Cajuela mal cerrada</p> <p>En las versiones que lo incluyen, el símbolo se enciende cuando la cajuela no está bien cerrada. Cerrarla correctamente.</p>
	<p>Temperatura excesiva del aceite del cambio automático at6 (si así está equipado)</p> <p>El testigo o símbolo se enciende en caso de sobrecalentamiento del cambio tras un empleo especialmente exigente. En este caso se realiza una limitación de las prestaciones del motor. Esperar, con el motor apagado o al ralentí, a que el símbolo se apague.</p>

¡ADVERTENCIA!





- Circular con el símbolo encendido puede provocar graves daños a la transmisión y causar su descompostura. Además, se puede provocar el sobrecalentamiento del aceite: el contacto con el motor caliente o con los componentes del escape a alta temperatura podría provocar incendios.

Símbolo	Significado
	<p>Falla en el sensor de presión del aceite motor</p> <p>El símbolo se enciende con luz fija, junto con el mensaje en la pantalla, en caso de falla en el sensor de presión del aceite del motor</p>
	<p>Falla en sensor de lluvia</p> <p>El símbolo se enciende en caso de falla en el sensor de lluvia. Acudir lo antes posible con su distribuidor autorizado.</p>









Símbolo	Significado
	<p>Intervención sistema de bloqueo del combustible</p> <p>El símbolo se enciende en caso de intervención del sistema de bloqueo del combustible. Para el procedimiento de nueva activación del sistema de bloqueo del combustible, consultar lo indicado en la sección "Sistema de bloqueo del combustible" en el capítulo "En caso de emergencia". Si no se logra restablecer la alimentación de combustible, acudir con su distribuidor autorizado.</p>
	<p>Falla en sistema de bloqueo del combustible</p> <p>El símbolo se enciende en caso de falla en el sistema de bloqueo del combustible. Acudir lo antes posible con su distribuidor autorizado.</p>
	<p>Falla en sistema start&stop (si así está equipado)</p> <p>El símbolo se enciende para indicar que hay una falla en el sistema Start&Stop. En la pantalla se muestra un mensaje específico. Acudir lo antes posible con su distribuidor autorizado.</p>
	<p>Falla en luces exteriores</p> <p>El símbolo se enciende para indicar una falla en las luces siguientes: luces diurnas (DRL); luces de estacionamiento; luces de posición; intermitentes; luz de niebla trasera, luz de marcha atrás, luces de la matrícula. La anomalía podría deberse a una lámpara fundida, al correspondiente fusible de protección fundido o a la interrupción de la conexión eléctrica.</p>
	<p>Falla en sensor de nivel de combustible</p> <p>El símbolo se enciende en caso de falla en el sensor de nivel de combustible. Ponerse en contacto con el taller de su distribuidor autorizado.</p>
	<p>Posible presencia de hielo en la autopista</p> <p>El símbolo se enciende cuando la temperatura exterior es inferior o igual a 3°C. ADVERTENCIA En caso de falla en el sensor de temperatura exterior, se muestran guiones en lugar de las cifras que indican el valor.</p>
	<p>Falla en sensor crepuscular</p> <p>El símbolo se enciende (junto con un mensaje específico) en caso de falla en el sensor crepuscular. Acudir lo antes posible con su distribuidor autorizado.</p>

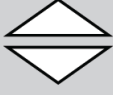

Símbolo	Significado
	<p>Falla en sistema de audio</p> <p>El símbolo se enciende para indicar que hay una falla en el sistema de audio. Acudir lo antes posible con su distribuidor autorizado.</p>
	<p>Falla en sensores de estacionamiento (park assist)</p> <p>El símbolo amarillo se enciende en caso de falla temporal de los sensores de estacionamiento. Si el problema permanece después de limpiar la zona de los sensores de estacionamiento, acudir con su distribuidor autorizado. El símbolo rojo se enciende en caso de falla permanente de los sensores de estacionamiento. La falta de funcionamiento podría deberse a una tensión insuficiente de la batería o posibles fallas en la instalación eléctrica. Acudir lo antes posible con su distribuidor autorizado.</p>
	<p>Falla del sistema de advertencia de frenado (Full Brake Control)</p> <p>Los símbolos se encienden (junto al mensaje mostrado en la pantalla) en caso de falla del sistema de advertencia de frenado (Full Brake Control). Acudir lo antes posible a su distribuidor autorizado</p>
	<p>Falla del limitador de velocidad (Speed Limiter)</p> <p>El símbolo se enciende en caso de falla en el limitador de velocidad. Acudir lo antes posible a su distribuidor autorizado para que solucionen la falla.</p>
	<p>Mantenimiento programado (service)</p> <p>El "Plan de Mantenimiento Programado" prevé el mantenimiento del vehículo en plazos preestablecidos (consultar el capítulo "Mantenimiento y cuidado"). Cuando el mantenimiento programado ("revisión") esté cerca del plazo previsto, colocando el interruptor de ignición en posición MAR se encenderá en la pantalla el símbolo, seguido de la cantidad de kilómetros/millas o días (si así está equipado) que faltan para el mantenimiento del vehículo.</p> <p>Esta visualización aparece automáticamente, con el interruptor de ignición en la posición MAR, cuando faltan 2000 km o 30 días (según la versión) para la próxima revisión, y se repite cada vez que se pone el interruptor de ignición en la posición MAR. La visualización es en km o en millas según la unidad de medida seleccionada. Acudir con su distribuidor autorizado donde se efectuará, además de las operaciones de mantenimiento previstas en el "Plan de Mantenimiento Programado" de su Póliza de Garantía, la puesta a cero de esta visualización (reset).</p>



Símbolo	Significado
	El encendido de este símbolo sugiere pisar el pedal del embrague para permitir el arranque en los vehículos con cambio manual. En caso de cambio automático, indica la necesidad de pisar el pedal del freno.
	El encendido de este símbolo sugiere cambiar a la marcha superior o inferior.
	Velocidad límite superada El símbolo (de color blanco) se enciende al superar el límite de velocidad configurado (por ejemplo, 110 km/h) mediante el menú de la pantalla (el valor interior se actualiza en función de la velocidad configurada). Para versiones/países donde esté previsto, el símbolo (de color rojo) se enciende al superar el límite de velocidad configurado mediante el menú de la pantalla: para estas versiones, la indicación es siempre 120.
	Intervención del sistema start&stop (si así está equipado) El símbolo se enciende para indicar que el motor se ha apagado por actuación del sistema START&STOP.
	Regulación de la alineación de los faros El corrector de alineación de los faros funciona con el interruptor de ignición en posición MAR y las luces de cruce encendidas. Para la regulación, presionar los botones  y  situados en la moldura de controles.
	Cruise control electrónico El símbolo se enciende en caso de introducir el Cruise Control electrónico.



SEGURIDAD

CONTENIDO

■ SISTEMAS DE SEGURIDAD ACTIVA	107
• Sistema ABS (Anti-lock Braking System)	107
• Sistema DTC (Drag Torque Control)	108
• Sistema ESC (Electronic Stability Control).....	108
• Sistema TC (Traction Control).....	109
• Sistema PBA (Panic Brake Assist)	110
• Sistema HHC (Hill Hold Control)	110
• Sistema ERM (Electronic Rollover Mitigation).....	111
• SISTEMA TSC (Trailer Sway Control).....	111
■ SISTEMAS DE ASISTENCIA A LA CONDUCCIÓN	112
• Sistema Full Brake Control.....	112
• Sistema iTPMS (Indirect Tyre Pressure Monitoring System)	118
■ SISTEMAS DE PROTECCIÓN DE LOS OCUPANTES	120
■ CINTURONES DE SEGURIDAD	121
• Uso de los cinturones de seguridad	121
• Regulación en altura de los cinturones de seguridad	123
■ SISTEMA SBR (SEAT BELT REMINDER)	124
• Comportamiento del testigo de los cinturones de seguridad asientos delanteros	124
• Comportamiento de los símbolos de los cinturones de seguridad de los asientos traseros	125
■ PRETENSORES	126
• Limitadores de carga.....	127
• Advertencias para el empleo de los cinturones de seguridad.....	127
• Mantenimiento de los cinturones de seguridad	129
■ SISTEMAS DE PROTECCIÓN PARA NIÑOS	130
• Seguridad de los niños durante el transporte	130
• Instalación de una silla para niños con los cinturones de seguridad	131
• Instalación de una silla para niños ISOFIX	134
■ SISTEMA DE PROTECCIÓN AUXILIAR (SRS) -	
BOLSAS DE AIRE	138



- Bolsas de aire frontales..... 138
- Bolsas de aire laterales..... 141



SISTEMAS DE SEGURIDAD ACTIVA

El vehículo está equipado con los siguientes dispositivos de seguridad activa:

- ABS (Anti-lock Braking System);
- DTC (Drag Torque Control);
- ESC (Electronic Stability Control);
- TC (Traction Control); PBA (Panic Brake Assist);
- PBA (Panic Brake Assist);
- HHC (Hill Hold Control);
- ERM (Electronic Rollover Mitigation);
- TSC (Trailer Sway Control).

Para más información sobre el funcionamiento de los sistemas, ver lo descrito a continuación.

Sistema ABS (Anti-lock Braking System)

Es un sistema que forma parte del sistema de frenos y evita, sea cual sea el estado de la superficie de la carretera y la intensidad de la acción de frenado, el bloqueo de una o varias ruedas impidiendo que patinen, con el fin de garantizar el control del vehículo incluso durante una frenada de emergencia y reduciendo la distancia de frenado.

El sistema interviene en frenada cuando las ruedas están a punto de bloquearse, en condiciones de frenada de emergencia o de baja adherencia, cuando los bloqueos pueden ser más frecuentes.

El sistema también aumenta la capacidad de control y la estabilidad del vehículo cuando se frena en una superficie con diferentes tipos de adherencia entre las ruedas del lado derecho e izquierdo o en curva.

Completa el sistema el EBD (Electronic Braking Force Distribution) que distribuye la acción de frenado entre las ruedas delanteras y traseras.

Intervención del sistema

La intervención del ABS se indica a través de una ligera pulsación del pedal de freno y un ruido: se trata de un comportamiento completamente normal del sistema en fase de intervención.

¡ADVERTENCIA!

- Cuando el ABS está interviniendo y se notan las pulsaciones en el pedal del freno, no disminuir la presión y seguir pisando el pedal sin ningún temor; de este modo, el espacio de frenada será el mínimo posible permitido por el estado del piso de la calzada.
- Para obtener el máximo rendimiento del sistema de frenos, es necesario recorrer 500 km aproximadamente para su ajuste: durante este período no se debe frenar de manera brusca, continua o prolongada.



¡ADVERTENCIA!

- Si el ABS interviene, significa que se está alcanzando el límite de adherencia entre los neumáticos y el piso de la carretera: será necesario disminuir la velocidad para adaptar la marcha a la adherencia disponible.
- El sistema ABS no puede contrariar las leyes naturales de la física ni aumentar la adherencia permitida por el estado de la calzada.
- El sistema ABS no puede evitar los accidentes, incluidos aquellos debidos a una velocidad excesiva en curva, al conducir sobre superficies con baja adherencia o en caso de aquaplaning.
- Las capacidades del sistema ABS no deben probarse de manera irresponsable y peligrosa, comprometiendo la seguridad del conductor y de los demás ocupantes.
- Para el funcionamiento correcto del sistema ABS es indispensable que los neumáticos sean de la misma marca y del mismo tipo en todas las ruedas, que estén en buen estado y sobre todo que respeten el tipo y las dimensiones indicadas.

Sistema DTC (Drag Torque Control)

El sistema evita el bloqueo de las ruedas motrices que podría verificarse, por ejemplo, si se suelta de improviso el pedal del acelerador o se baja de marcha bruscamente en condiciones de escasa adherencia. En esa situación, el efecto de frenado del motor podría causar el deslizamiento de las ruedas motrices con la consiguiente pérdida de estabilidad del vehículo. Cuando el sistema DTC detecta este inconveniente, aumenta la velocidad del motor para mantener la estabilidad y las condiciones de estabilidad.

Sistema ESC (Electronic Stability Control)

El sistema ESC mejora el control de la dirección y la estabilidad del vehículo en diferentes condiciones de conducción. El sistema ESC corrige el subviraje y el sobreviraje del vehículo, repartiendo el frenado en las ruedas de manera adecuada. Además, la fuerza suministrada por el motor puede reducirse para mantener el control del vehículo.

El sistema ESC utiliza sensores instalados en el vehículo para interpretar la trayectoria que el conductor desea seguir y la compara con la real del vehículo. Cuando la trayectoria deseada y la real son diferentes, el sistema ESC interviene contrarrestando el subviraje o el sobreviraje del vehículo.

- **Sobreviraje:** se produce cuando el vehículo gira más de lo debido para el ángulo del volante realizado.
- **Subviraje:** se produce cuando el vehículo gira menos de lo debido para el ángulo del volante realizado.

Intervención del sistema

La intervención del sistema se indica mediante el parpadeo del testigo  en el cuadro de instrumentos, para informar al conductor de que el vehículo está en condiciones críticas de estabilidad y adherencia.



¡ADVERTENCIA!

- El sistema ESC no puede modificar las leyes naturales de la física ni aumentar la adherencia según las condiciones de la calle.
- El sistema ESC no puede evitar los accidentes, incluidos aquellos debidos a una velocidad excesiva en curva, al conducir sobre superficies con baja adherencia o en caso de aquaplaning.
- Las funciones del sistema ESC nunca deben probarse de manera irresponsable y peligrosa, comprometiendo la seguridad de todos los usuarios de la carretera
- Para el funcionamiento correcto del sistema ESC es indispensable que los neumáticos sean de la misma marca y del mismo tipo en todas las ruedas, que estén en buen estado y sobre todo que respeten el tipo y las dimensiones indicadas.
- Las prestaciones del sistema ESC no deben inducir al conductor a correr riesgos inútiles e innecesarios. El estilo de conducción debe adaptarse siempre al estado de la calzada, a la visibilidad y al tráfico. La responsabilidad de la seguridad en carretera corresponde siempre al conductor.

Sistema TC (Traction Control)

El sistema actúa automáticamente en caso de deslizamiento, de pérdida de adherencia sobre piso mojado (aquaplaning) y de aceleración sobre superficies deslizantes, nevadas o heladas, etc. de una o ambas ruedas motrices. En función de las condiciones de deslizamiento, se activan dos lógicas de control diferentes:

- si el deslizamiento afecta a las dos ruedas motrices, el sistema actúa reduciendo la potencia transmitida por el motor;
- si el deslizamiento sólo afecta a una de las dos ruedas motrices, la función BLD (Brake Limited Differential) se activa frenando automáticamente la rueda que patina (se simula el comportamiento de un diferencial autoblocante). Esto determinará un aumento de transferencia de la fuerza motor a la rueda que no patina. Esta función permanece activa también si se seleccionan las modalidades "Sistemas parcialmente deshabilitados" y "Sistemas deshabilitados" (ver lo descrito en las páginas siguientes).

Intervención del sistema

La intervención del sistema se indica mediante el parpadeo del testigo  en el módulo de instrumentos, para informar al conductor de que el vehículo está en condiciones críticas de estabilidad y adherencia.

¡ADVERTENCIA!

- Para el funcionamiento correcto del sistema TC es indispensable que los neumáticos sean de la misma marca y del mismo tipo en todas las ruedas, que estén en buen estado y sobre todo que respeten el tipo y las dimensiones indicadas.



¡ADVERTENCIA!

- Las prestaciones del sistema TC no deben inducir al conductor a correr riesgos inútiles e innecesarios. El estilo de conducción debe adaptarse siempre al estado de la calzada, a la visibilidad y al tráfico. La responsabilidad de la seguridad en carretera corresponde siempre al conductor
- El sistema TC no puede modificar las leyes naturales de la física ni aumentar la adherencia permitida por el estado de la calzada.
- El sistema TC no puede evitar los accidentes, incluidos aquellos debidos a una velocidad excesiva en curva, al conducir sobre superficies con baja adherencia o en caso de aquaplaning.
- Las funciones del sistema TC nunca deben probarse de manera irresponsable y peligrosa, comprometiendo la seguridad propia y de todos los usuarios de la carretera.

Sistema PBA (Panic Brake Assist)

El sistema PBA se ha diseñado para optimizar la capacidad de frenado del vehículo durante una frenada de emergencia.

El sistema detecta la frenada de emergencia monitorizando la velocidad y la fuerza con la que se pisa el pedal del freno y aplica, en consecuencia, la presión óptima en los frenos. Esto puede ayudar a reducir la distancia de frenado: el sistema PBA complementa así el sistema ABS.

Se logra la máxima asistencia del sistema PBA al pisar muy rápidamente el pedal del freno. Asimismo, para obtener la máxima funcionalidad del sistema, es necesario pisar continuamente el pedal del freno durante la frenada, evitando pisarlo intermitentemente. No reducir la presión en el pedal del freno hasta que ya no sea necesario frenar.

El sistema PBA se desactiva cuando se suelta el pedal del freno.

¡ADVERTENCIA!

- El sistema PBA no puede modificar las leyes naturales de la física ni aumentar la adherencia permitida por el estado de la calzada.
- El sistema PBA no puede evitar los accidentes, incluidos aquellos debidos a una velocidad excesiva en curva, al conducir sobre superficies con baja adherencia o en caso de aquaplaning.
- Las capacidades del sistema PBA nunca deben probarse de manera irresponsable y peligrosa, comprometiendo la seguridad del conductor, de los demás ocupantes a bordo del vehículo y de todos los demás usuarios de la carretera.

Sistema HHC (Hill Hold Control)

Forma parte del sistema ESC y facilita el arranque en subida, activándose automáticamente en los siguientes casos:

- En subida: con el vehículo parado en una carretera con una pendiente superior al 5%, motor encendido, freno pisado y cambio en punto muerto



o con una velocidad engranada que no sea la marcha atrás;

- En bajada: con el vehículo parado en una carretera con una pendiente superior al 5%, motor encendido, freno pisado y marcha atrás engranada.

En fase de aceleración la computadora del sistema ESC mantiene la presión de frenado en las ruedas hasta que se alcanza la fuerza de motor necesaria para el arranque, o en cualquier caso durante un tiempo máximo de 2 segundos, permitiendo pasar fácilmente el pie derecho del freno al acelerador.

Pasados 2 segundos, si no se ha efectuado la puesta en marcha, el sistema se desactiva automáticamente disminuyendo poco a poco la presión de frenado. Durante esta fase puede escucharse un ruido típico del desenganche mecánico de los frenos, que indica el inminente movimiento del vehículo.

¡ADVERTENCIA!

- El sistema Hill Hold Control no es un freno de estacionamiento, por lo tanto, no abandonar el vehículo sin haber accionado el freno de estacionamiento, apagado el motor y haber engranado la primera velocidad dejando así parado el vehículo en condiciones de seguridad (para más información ver lo descrito en el apartado “En parada” del capítulo “Arranque y conducción”).
- Pueden haber situaciones con pendientes poco pronunciadas (inferiores al 8%), en condiciones de vehículo cargado, en las que el sistema Hill Hold Control podría no activarse y causar un ligero retraso y aumentando así el riesgo de una colisión con otro vehículo o un objeto. La responsabilidad de la seguridad en carretera corresponde siempre al conductor.

Sistema ERM (Electronic Rollover Mitigation)

El sistema controla la tendencia a la elevación de las ruedas del suelo en caso de que el conductor efectúe maniobras extremas como al evitar repentinamente un obstáculo, sobre todo en carreteras en mal estado.

Si se producen estas condiciones, en el módulo de instrumentos parpadea el testigo  y el sistema, ajustando los frenos y la potencia del motor, reduce la posibilidad de que las ruedas se levanten del suelo. Sin embargo, no se puede evitar la tendencia al vuelco del vehículo si el fenómeno se debe a causas como la conducción en pendientes laterales pronunciadas o el impacto contra objetos u otros vehículos.

¡ADVERTENCIA!

Las prestaciones de un vehículo equipado con ERM no deben ponerse a prueba de una manera imprudente y peligrosa, con la posibilidad de afectar a la seguridad del conductor y de otras personas.

SISTEMA TSC (Trailer Sway Control)

El sistema utiliza una serie de sensores situados en el vehículo para detectar el exceso de derrape del remolque y tomar las precauciones necesarias



para detenerlo. Para compensar el efecto del derrape del remolque, el sistema puede reducir la potencia del motor e intervenir en las ruedas correspondientes. Al detectar un exceso de derrape del remolque, el sistema TSC se activa automáticamente.

Intervención del sistema

Cuando el sistema está activo, en el módulo de instrumentos parpadea el testigo , la potencia del motor se reduce y puede observarse que alguna de las ruedas frena, debido al intento de detener el derrape del remolque.

¡ADVERTENCIA!

- En caso de tracción de remolques se recomienda siempre, durante la guía, la máxima cautela. No superar nunca las cargas máximas admitidas (ver el apartado “Pesos” en el capítulo “Datos técnicos”).
- El sistema TSC no es capaz de parar el patinazo de cualquier remolque. Si el sistema se activa durante la marcha, aminorar la velocidad, detener el vehículo en un lugar seguro y colocar correctamente la carga para impedir que el remolque derrape.

SISTEMAS DE ASISTENCIA A LA CONDUCCIÓN

Sistema Full Brake Control (si así está equipado)

El sistema Full Brake Control es un sistema auxiliar que ayuda al conductor a evitar colisiones con los vehículos que van delante. No sustituye al conductor, que debe mantener siempre la distancia de seguridad adecuada y ajustar la velocidad a las condiciones de tráfico, de visibilidad y meteorológicas, incluso si el sistema está activado. NO esperar a que se produzca el aviso de colisión para reducir la velocidad: si el conductor no pisa el pedal del freno, pueden producirse colisiones. El sistema Full Brake Control no detecta la presencia de peatones, animales u otros obstáculos que crucen por delante del vehículo ni de los vehículos que viajen en dirección contraria. El sistema Full Brake Control está formado por un radar situado detrás del parachoques delantero.

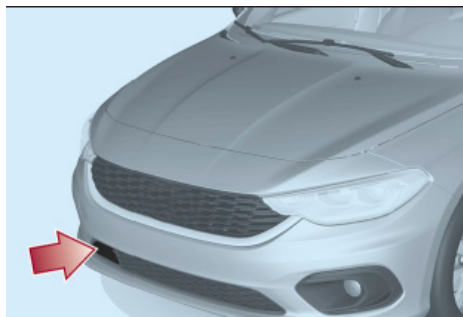

En caso de colisión inminente, el sistema puede intervenir frenando el vehículo para evitar el impacto o mitigar sus efectos. En el momento en que el sistema se detecta un riesgo de colisión, proporciona al conductor señales



acústicas y visuales mediante mensajes específicos mostrados en la pantalla del módulo de instrumentos. Las señalizaciones tienen como objetivo permitir una rápida reacción del conductor, a fin de poder evitar o atenuar el potencial accidente. Si el sistema no detecta ninguna intervención por parte del conductor, puede intervenir, frenando automáticamente, y atenuar el potencial accidente (frenado automático). En el caso de que se detecte una acción en el pedal del freno por parte del conductor, el sistema, si no la considera suficiente, puede activarse para optimizar la respuesta del sistema de frenos, reduciendo aún más la velocidad del vehículo (asistencia adicional en fase de frenado).

Versiones con sistema Start&Stop: al concluir la intervención de frenada automática, el sistema Start&Stop se activará según las modalidades descritas en el apartado "Sistema Start&Stop" del capítulo "Arranque y conducción".

Versiones con cambio manual: al concluir la intervención de frenada automática, el motor podría calarse y apagarse, a no ser que el conductor pise el pedal del embrague.

Versiones con cambio automático: tras la frenada permanece activa la última marcha memorizada. El vehículo podría arrancar transcurridos unos segundos desde la parada automática.

¡ADVERTENCIA!

Después de la parada del vehículo, las pinzas del freno pueden permanecer bloqueadas durante unos 2 segundos por motivos de seguridad. Asegurarse de pisar el pedal del freno en caso de que el vehículo tuviera que avanzar ligeramente.

Activación/desactivación

Es posible desconectar (y después volver a conectar) el Full Brake Control desde el menú del módulo de instrumentos.

NOTA En presencia del sistema Uconnect™ 5", algunas opciones del menú se muestran y se controlan en la pantalla de este sistema y no en la del módulo de instrumentos (ver el capítulo Multimedia o el suplemento disponible en línea). También es posible desconectar el sistema con el interruptor de ignición en posición MAR.

¡ADVERTENCIA!

La modificación del estado del sistema sólo es posible con el vehículo parado.

El Full Brake Control se puede configurar mediante el menú, seleccionando una de las 3 opciones:

- Sistema conectado: el sistema (si está activo), además de las advertencias visuales y acústicas, puede proporcionar la frenada automática y la asistencia adicional en fase de frenado, en caso de que la acción en el freno por parte del conductor no sea suficiente ante un potencial accidente con el vehículo que le precede.
- Sistema parcialmente conectado: el sistema (si está activo), no propor-



ciona las advertencias visuales y acústicas, pero puede proporcionar la frenada automática o la asistencia adicional en fase de frenado, en caso de que el conductor no frene o no frene suficientemente ante un potencial accidente con el vehículo que le precede;

- Sistema desconectado: el sistema no proporciona ni las advertencias visuales y acústicas, ni la frenada automática y la asistencia adicional en fase de frenado. El sistema, por tanto, no proporcionará ninguna indicación de un posible accidente.

Activación/desactivación

Si se ha conectado correctamente a través del menú, el Full Brake Control está activo siempre que el motor arranca. Tras desactivarlo, el sistema ya no avisará al conductor de un posible accidente con el vehículo que va delante. El estado de desactivación del sistema no se mantiene en la memoria al apagar el motor: si el sistema está desactivado cuando se apaga el motor, volverá a activarse en el siguiente arranque. En cualquier caso, la función no está activa con velocidades inferiores a 7 km/h o superiores a 200 km/h.

Así pues, el sistema está activo sólo si:

- se ha conectado correctamente mediante el menú;
- el dispositivo de arranque está en osición MAR;
- la velocidad del vehículo está comprendida entre 7 y 200 km/h;
- los cinturones de seguridad de los asientos delanteros están abrochados.

Modificación de la sensibilidad del sistema

Actuando en el menú se puede modificar la sensibilidad del sistema eligiendo una de las tres opciones siguientes: "Cerca", "Medio" o "Lejos". Para modificar las configuraciones, ver lo descrito en el suplemento Uconnect™ 5". La opción predeterminada es "Cerca". Esta configuración prevé que el sistema avise al conductor de un posible accidente con el vehículo que va delante cuando este último se encuentra a una distancia reducida. En caso de un potencial accidente, esta configuración ofrece al conductor un tiempo de reacción inferior respecto al de las configuraciones "Medio" y "Lejos", pero permite al mismo tiempo una conducción más dinámica del vehículo. Configurando la sensibilidad del sistema en "Lejos", el sistema avisa al conductor de un posible accidente con el vehículo que va delante cuando este último se encuentra a una distancia mayor, ofreciendo así la posibilidad de actuar en los frenos de manera más limitada y gradual. Esta configuración ofrece al conductor el tiempo de reacción máximo para evitar un posible accidente. Cambiando la opción en "Medio" el sistema avisará al conductor de un posible accidente con el vehículo que va delante cuando se encuentre a una distancia estándar, intermedia entre las otras dos configuraciones posibles. La configuración de la sensibilidad del sistema se mantiene en la memoria al apagar el motor.

Indicación de avería del sistema

Si el sistema se apaga y en la pantalla se visualiza un mensaje específico, significa que hay una avería en el sistema. En este caso, el vehículo puede conducirse normalmente pero se recomienda acudir lo antes posible a su distribuidor autorizado.



Indicación de radar no disponible

Si se cumplen ciertas condiciones por las cuales el radar no puede detectar correctamente los obstáculos, el sistema se desactiva y en la pantalla se muestra un mensaje específico. Por lo general, esto se produce cuando la visibilidad es escasa, como por ejemplo en caso de nevadas o lluvia intensa. El sistema también puede estar temporalmente oculto a causa de las obstrucciones, como la presencia de barro, suciedad o hielo en la fascia. En estos casos, en la pantalla se mostrará un mensaje específico y el sistema se desactivará. Este mensaje puede aparecer a veces en condiciones de alta reflectividad (por ej, galerías con baldosas reflejantes o hielo en la nieve). Cuando desaparezcan las condiciones que han limitado el funcionamiento del sistema, éste vuelve a su funcionamiento normal y completo. En algunos casos especiales, este mensaje específico se podría mostrar cuando el radar no está detectando ningún vehículo en cuestión en su campo de visión. Si las condiciones atmosféricas no son el factor real de visualización del mensaje en la pantalla es necesario comprobar que el sensor no esté sucio.

De hecho, podría ser necesario limpiar o eliminar cualquier obstrucción presente en la zona mostrada en la figura anterior. En el caso de que el mensaje se mostrase frecuentemente también en ausencia de condiciones atmosféricas como nieve, lluvia, barro u otros tipos de obstrucciones, acudir al taller de su distribuidor autorizado para una comprobación de la alineación del sensor. En caso de que no haya obstrucciones visibles, podría ser necesario limpiar directamente la superficie del radar, quitando manualmente el embelecador de la cubierta. Para efectuar esta operación, acudir a su distribuidor autorizado.

¡ADVERTENCIA!

Se recomienda no instalar dispositivos, accesorios o apéndices aerodinámicos delante del sensor y no ocultarlo de ningún modo, pues pondría en peligro el correcto funcionamiento del sistema. Cualquier modificación de la configuración del vehículo o de la zona delantera (incluso en caso de reparaciones no efectuadas en su distribuidor autorizado) puede tener repercusiones en el funcionamiento correcto del dispositivo.

Alarma de colisión frontal con frenada activa. (si así está equipado)

Si esta función está activada y el sistema detecta un riesgo de colisión, puede accionar los frenos para desacelerar el vehículo. Esta función aplica una presión adicional en los frenos en el caso de que la presión en los frenos ejercida por el conductor no sea suficiente para evitar una potencial colisión frontal. La función está activa con velocidad superior a 7 km/h.

Conducción en condiciones particulares

En determinadas situaciones de conducción como, por ejemplo:

- Conducción cerca de una curva;
- Vehículos de pequeñas dimensiones o no alineados con el carril de marcha;
- Cambio de carril por parte de otros vehículos;



- Vehículos que circulan en sentido transversal.

La intervención del sistema podría resultar inesperada o retrasarse. Por lo tanto, el conductor siempre debe prestar atención y mantener el control del vehículo para conducir con total seguridad.

¡ADVERTENCIA!

En condiciones de tráfico especialmente complicadas, el conductor puede desactivar manualmente el sistema desde el menú.

Conducción cerca de una curva

Al entrar o salir de una curva de radio amplio, el sistema podría detectar la presencia de un vehículo que se encuentra delante pero que no circula en el mismo carril de marcha. En estos casos, el sistema podría actuar.

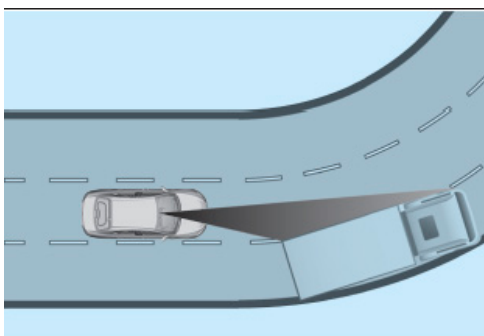

Vehículos de pequeñas dimensiones o mal colocados en el carril de marcha

El sistema no puede detectar la presencia de vehículos que se encuentran delante del vehículo pero están situados fuera del campo de acción del sensor radar y, por lo tanto podría no reaccionar ante la presencia de vehículos de pequeñas dimensiones, como bicicletas o motos.

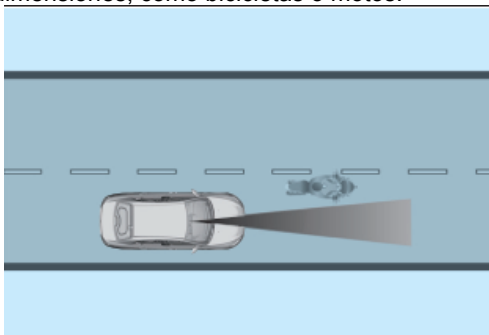

Cambio de carril por parte de otros vehículos

Los vehículos que cambian improvisadamente de carril, colocándose en el carril de marcha de nuestro vehículo y en el radio de acción del sensor radar, podrían hacer que el sistema intervenga.



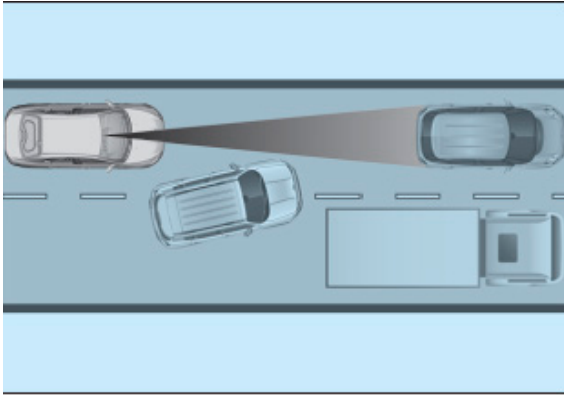

Vehículos que circulan en sentido transversal

El sistema podría reaccionar temporalmente ante un vehículo que atraviesa el radio de acción del sensor radar, circulando en sentido transversal

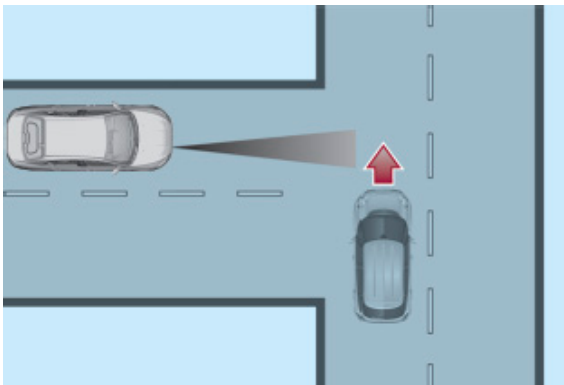

¡ADVERTENCIA!

- El sistema no ha sido diseñado para evitar colisiones y no es capaz de anticipar posibles condiciones de un accidente inminente. El hecho de no tomar en cuenta esta advertencia podría ocasionar lesiones graves o mortales.
- El sistema podría activarse, valorando la trayectoria seguida por el vehículo, en caso de presencia de objetos metálicos reflectantes diferentes de otros vehículos, como por ejemplo barreras de protección, carteles de señalización, barras de entrada de aparcamientos, peajes, pasos a nivel, puertas, rieles, objetos cerca de obras o situados más altos que el vehículo (por ejemplo, un paso elevado). Del mismo modo, el sistema podría actuar en el interior de un aparcamiento multiplanta o de túneles, o bien debido a reflejos del piso. Estas posibles activaciones se deben a la lógica de funcionamiento normal del sistema y no deben interpretarse como anomalías.



¡ADVERTENCIA!

- El sistema podría activarse, valorando la trayectoria seguida por el vehículo, en caso de presencia de objetos metálicos reflectantes diferentes de otros vehículos, como por ejemplo barreras de protección, carteles de señalización, barras de entrada de aparcamientos, peajes, pasos a nivel, puertas, rieles, objetos cerca de obras o situados más altos que el vehículo (por ejemplo, un paso elevado). Del mismo modo, el sistema podría actuar en el interior de un aparcamiento multiplanta o de túneles, o bien debido a reflejos del piso. Estas posibles activaciones se deben a la lógica de funcionamiento normal del sistema y no deben interpretarse como anomalías.
- El sistema ha sido diseñado únicamente para su uso en carretera. En caso de conducción por carreteras sin asfaltar, el sistema debe ser desactivado para evitar indicaciones inútiles.
- Se aconseja desactivar el sistema cuando el vehículo se carga en un tren, barco o camión, cuando se remolca y cuando se pone en un banco de rodillos.

Sistema iTPMS (Indirect Tyre Pressure Monitoring System)**¡ADVERTENCIA!**

- Si el sistema iTPMS indica la caída de presión de los neumáticos, se recomienda comprobar la presión en los cuatro.
- El sistema iTPMS no exime al conductor de la obligación de controlar la presión de los neumáticos cada mes; no debe entenderse como un sistema de sustitución del mantenimiento o de seguridad.
- La presión de los neumáticos debe comprobarse con los neumáticos fríos. Sí, por cualquier motivo, se controla la presión con los neumáticos en caliente, no reducir la presión aunque sea superior al valor previsto sino repetir la comprobación cuando los neumáticos estén fríos.
- El sistema iTPMS no es capaz de indicar la pérdida repentina de la presión de los neumáticos (por ejemplo, en caso de reventón de un neumático). En este caso, parar el vehículo frenando con cuidado y sin realizar giros bruscos.
- El sistema proporciona únicamente un aviso de baja presión de los neumáticos: no puede inflarlos.
- El inflado insuficiente de los neumáticos aumenta el consumo de combustible, reduce la duración de la banda de rodadura y puede influir en la capacidad de conducir el vehículo de un modo seguro.

Descripción

El vehículo está dotado de un sistema de control de la presión de los neumáticos denominado iTPMS (Indirect Tyre Pressure Monitoring System) que, mediante los sensores de velocidad de las ruedas, controla el grado de inflado de los neumáticos.



Presión correcta de los neumáticos

Si no se detecta ningún neumático desinflado, en la pantalla aparece la silueta del vehículo.

Presión insuficiente de los neumáticos

Si se desinflan uno o más neumáticos, el sistema avisa al conductor con el encendido del testigo (!) en el módulo de instrumentos, la visualización de un mensaje y una señal acústica.

En este caso, en la pantalla se muestra la silueta del vehículo con los dos símbolos (!).

Dicha indicación se muestra también ante un apagado y nuevo arranque del motor hasta que se realiza el procedimiento de RESET.

Procedimiento de restablecimiento

El sistema iTPMS necesita una fase inicial de “autoaprendizaje” (cuya duración depende del estilo de conducción y de las condiciones de la carretera: la condición óptima es en carretera recta a 80 km/h durante al menos 20 minutos) que comienza realizando el procedimiento de restablecimiento (RESET).

El procedimiento de RESET debe realizarse:

- Cada vez que se modifique la presión de los neumáticos;
- cuando sólo se sustituye un neumático;
- cuando se rotan/invierten los neumáticos; cuando se monta la rueda de recambio.

Antes de realizar el RESET, inflar los neumáticos a los valores nominales de presión indicados en la tabla de las presiones de inflado (ver lo indicado en el apartado “Ruedas” en el capítulo “Datos técnicos”).

Si no se realiza el Reset, en todos los casos anteriormente citados, el testigo (!) puede dar falsas indicaciones en uno o más neumáticos.

Para efectuar el RESET, con el vehículo parado y el motor encendido, mantener pulsado durante al menos 2 segundos el botón de Reset (!) situado en el panel de instrumentos izquierdo.

Una vez efectuado el RESET, según el tipo de panel de instrumentos se oirá solo la señal acústica o, además de esta, aparecerá el mensaje “Reset guardado” para indicar que se ha iniciado el autoaprendizaje.



Condiciones de funcionamiento

El sistema está activo para velocidades superiores a los 15 km/h.

En algunas situaciones, como en caso de conducción deportiva o en condiciones particulares del piso de la carretera (hielo, nieve, tierra), la indicación de varios neumáticos desinflados al mismo tiempo puede retrasarse o ser parcial.

En condiciones específicas (p. ej., vehículo cargado de forma asimétrica sobre un lado, neumático dañado o desgastado, uso de la rueda de recambio, del kit de reparación de ponchaduras "Fix&Go automatic", de cadenas de nieve o de neumáticos diferentes en el mismo eje), el sistema puede dar indicaciones falsas o desactivarse temporalmente.

En caso de que el sistema se desactive temporalmente, el testigo (!) parpadeará durante aproximadamente 75 segundos y, a continuación, permanecerá encendido con luz fija; al mismo tiempo, en la pantalla se mostrará un mensaje de advertencia.

Dicha indicación se visualiza también tras un apagado y sucesivo arranque del motor, en caso de que no se restablecieran las condiciones de correcto funcionamiento. En caso de indicaciones anómalas, se aconseja efectuar el procedimiento de RESET. Si, con el RESET iniciado, se vuelven a presentar las indicaciones, controlar que los cuatro neumáticos sean del mismo tipo y que no estén dañados. Si se utiliza la rueda de repuesto, sustituirla cuanto antes por la rueda con el neumático de tamaño normal. Quitar las cadenas de nieve si es posible, verificar la distribución correcta de los pesos y repetir el RESET en una carretera limpia y asfaltada. Si las indicaciones no desaparecen, acudir con su distribuidor autorizado

SISTEMAS DE PROTECCIÓN DE LOS OCUPANTES

Entre el equipamiento de seguridad del vehículo cabe destacar los siguientes sistemas de protección:

- Cinturones de seguridad;
- Sistema SBR (Seat Belt Reminder);
- Cabeceras
- Sistemas de sujeción para niños;
- Bolsas de aire frontales, laterales (si están instalados) y de cortina (si están instalados).

Prestar la máxima atención a la información que se facilita en las siguientes páginas. De hecho, es esencial que los sistemas de protección se utilicen de manera correcta para garantizar la máxima seguridad posible al conductor y los pasajeros.

Para la descripción relativa del ajuste de las cabeceras, ver lo descrito en el apartado "Cabeceras" en el capítulo "Conocimiento del vehículo".



CINTURONES DE SEGURIDAD

Todas las plazas de los asientos del vehículo disponen de cinturones de seguridad de tres puntos de anclaje con el enrollador correspondiente.

El mecanismo del enrollador actúa bloqueando la cinta en caso de frenada brusca o una fuerte desaceleración debido a un impacto. En condiciones normales, esta característica permite a la cinta del cinturón moverse libremente para que se adapte perfectamente al cuerpo del ocupante. En caso de accidente, la cinta se bloquea reduciendo el riesgo de impacto en el habitáculo o de que los ocupantes sean lanzados fuera del vehículo.

El conductor debe respetar (y hacer respetar a todos los ocupantes) las disposiciones legales locales con relación a la obligación y a las modalidades de uso de los cinturones de seguridad.

Abrochar siempre los cinturones de seguridad antes de emprender un viaje.

Uso de los cinturones de seguridad

Abrocharse el cinturón de seguridad manteniendo el tronco erguido y apoyado contra el respaldo. Para abrocharse los cinturones, sujetar la lengüeta de anclaje 1 e introducirla en la hebilla 2 hasta oír el clic de bloqueo.

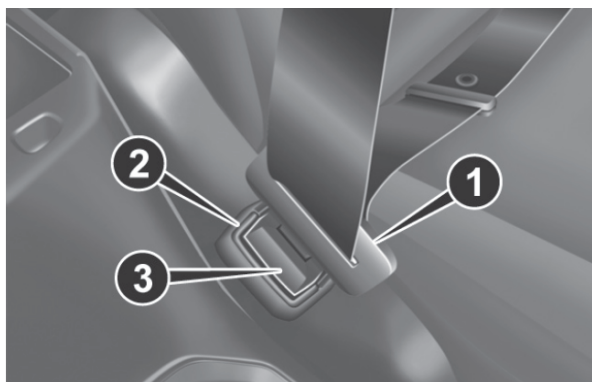

Si al jalar del cinturón, éste se bloquea, dejar que se enrolle unos centímetros y volver a sacarlo sin maniobras bruscas.

Para desabrocharse los cinturones de seguridad, pulsar el botón 3 y acompañar el cinturón mientras se enrolla para evitar que entre torcido en el enrollador.

¡ADVERTENCIA!

- No presione el botón 3 durante la marcha.
- Recuerde que, en caso de impacto violento, los pasajeros de los asientos traseros que no lleven los cinturones de seguridad abrochados, además de exponerse personalmente a un grave riesgo, se convierten en un peligro para los ocupantes de los asientos delanteros.



Es normal que, con el vehículo aparcado en una pendiente pronunciada, el enrollador se bloquee. Además, el mecanismo del enrollador bloquea la banda en cada extracción rápida o en caso de frenadas bruscas, impactos y curvas a gran velocidad.

Tras sentarse, abrocharse los cinturones de seguridad de los asientos traseros como se indica en figura.

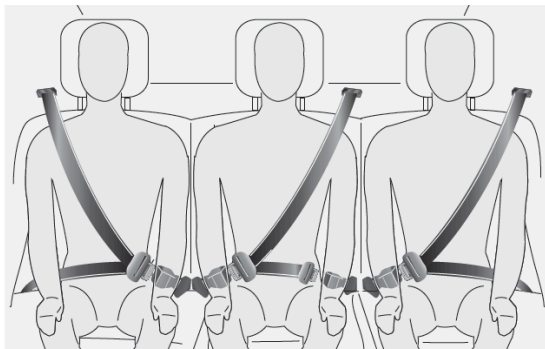

Cinturón de seguridad del asiento central trasero

A diferencia de los otros cinturones de seguridad, éste tiene dos hebillas y dos lengüetas de enganche de metal. De este modo, para reclinar la porción del respaldo más amplia (2/3) es necesario desenganchar el cinturón del asiento (para más información, consultar el capítulo "Asientos").

Para conectar el cinturón de seguridad realizar las siguientes operaciones:

- Colocarse en el asiento central y extraer de manera normal el cinturón de seguridad del enrollador superior sin enroscarlo;
- Introducir en la hebillita izquierda (la que no tiene el botón de desbloqueo rojo en la ranura) la primera lengüeta de enganche que se encuentra al final del tramo diagonal del cinturón;



- Introducir en la hebillita derecha la lengüeta de enganche que se encuentra al final de la parte del abdomen del cinturón.
- Para soltar el cinturón de seguridad, desbloquear la lengüeta de enganche de la parte del abdomen pulsando el botón rojo.



¡ADVERTENCIA!

Asegurarse, con el respaldo del asiento trasero en posición vertical, de que la lengüeta de enganche que se encuentra al final del tramo diagonal del cinturón central esté siempre correctamente enganchada a la hebilla izquierda (la que no tiene botón de desbloqueo rojo en la ranura).

Regulación en altura de los cinturones de seguridad (si así está equipado)**¡ADVERTENCIA!**

- El ajuste en altura de los cinturones de seguridad debe realizarse con el vehículo parado.
- Tras la regulación en altura, comprobar siempre que la empuñadura esté bloqueada en una de las posiciones preparadas al efecto. Sin pulsar los botones 1, volver a empujar hacia abajo para que el dispositivo de anclaje se bloquee en caso de que no se hubiera fijado en una de las posiciones establecidas.

La altura puede ajustarse en cuatro posiciones.

Para efectuar el ajuste de arriba hacia abajo, pulsar el botón 1 y deslizar la empuñadura hacia abajo.

Para efectuar el ajuste de abajo hacia arriba es suficiente deslizar la empuñadura, sin necesidad de pulsar el botón.

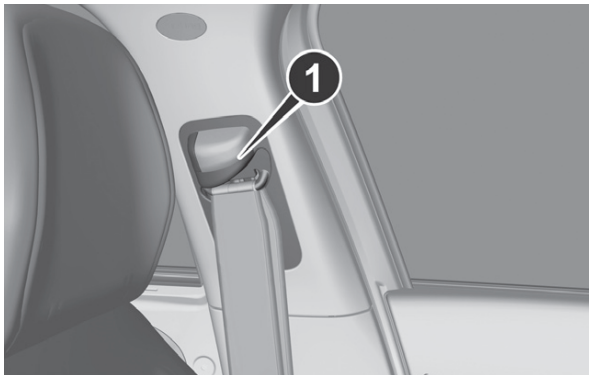

Ajustar siempre la altura de los cinturones de seguridad, adaptándolos al cuerpo de los pasajeros: esta precaución puede reducir sustancialmente el riesgo de lesiones en caso de impacto.

El ajuste correcto se logra cuando la cinta pasa aproximadamente por la mitad de la parte entre el extremo del hombro y el cuello.

SISTEMA SBR (SEAT BELT REMINDER) (SI ASÍ ESTÁ EQUIPADO)

El sistema SBR advierte al conductor y los pasajeros de que no se han abrochado el cinturón de seguridad. La indicación es visual (encendido de un testigo en el módulo de instrumentos) y acústica (ver los apartados siguientes).

NOTA Para la desactivación permanente de la señal acústica, acudir a con su distribuidor autorizado. Puede volver a activarse la señal acústica en cualquier momento mediante el menú de la pantalla (ver lo descrito en el apartado “Pantalla” en el capítulo “Conocimiento del módulo de instrumentos”).

Comportamiento del testigo de los cinturones de seguridad asientos delanteros

Cuando el interruptor de ignición se coloca en posición MAR, el testigo  se enciende unos segundos, sea cual sea el estado de los cinturones de seguridad delanteros.

Con el vehículo parado, si el cinturón de seguridad del conductor o el cinturón de seguridad del pasajero (si así está equipado) están desabrochados (con pasajero sentado) el testigo permanece encendido con luz fija.



En cuanto se supere el umbral de los 8 km/h durante unos segundos, si los cinturones de seguridad del conductor o del pasajero (si así está equipado) están desabrochados, se activa una señal acústica junto con el parpadeo del testigo  durante aproximadamente 105 segundos.

Tras ser activado, este ciclo de señales permanece activo durante toda su duración (independientemente de la velocidad del vehículo) o hasta que se abrochen los cinturones de seguridad. La señal del pasajero (si así está equipado) se interrumpe si el pasajero abandona el vehículo.

Cuando se engrana la marcha atrás, durante el ciclo de avisos, se desactiva la señal acústica y el testigo  se enciende con luz fija. El ciclo de señales se reactivará en cuanto la velocidad supere de nuevo los 8 km/h.



Comportamiento de los símbolos de los cinturones de seguridad de los asientos traseros (si así está equipado)

Los símbolos se muestran en la pantalla pasados unos segundos desde que el dispositivo de arranque se coloca en posición MAR. Los símbolos se visualizan en función de los correspondientes cinturones de seguridad y se apagan al menos 30 segundos después de cerrar las puertas o de abrocharse los cinturones:

en versiones con pantalla multifunción:

 cinturón desabrochado

 cinturón abrochado

en versiones con pantalla multifunción reconfigurable:

 cinturón desabrochado

 cinturón abrochado

Los símbolos mostrados en la pantalla indican:

- A: cinturón de seguridad del asiento trasero izquierdo;
- B: cinturón de seguridad del asiento trasero central;
- C: cinturón de seguridad del asiento trasero derecho.

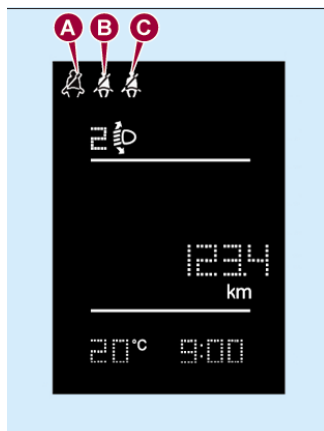

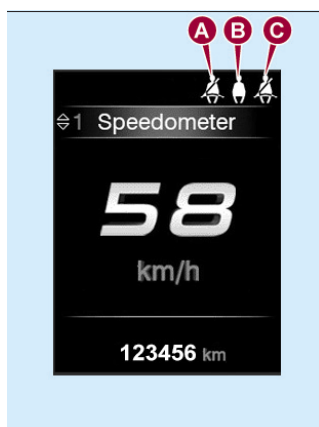

Si se desabrocha un cinturón de seguridad trasero, además del encendido del símbolo correspondiente en la pantalla, también se activará una señal acústica (3 bip). Los símbolos también volverán a encenderse durante unos 30 segundos siempre que se cierre una de las puertas traseras. El símbolo cambiará de estado cuando vuelva a abrocharse el cinturón de seguridad correspondiente.

Transcurridos 30 segundos desde la última indicación, los símbolos correspondientes a las plazas traseras se apagarán, independientemente del estado del cinturón.

¡ADVERTENCIA!

En cuanto a los asientos traseros, el sistema SBR sólo indica si los cinturones de seguridad están desabrochados o abrochados, pero no indica la posible presencia de un pasajero.

Todos los testigos/símbolos permanecen apagados si, con el interruptor de ignición en la posición MAR, todos los cinturones de seguridad (delanteros y traseros) ya están abrochados.

Para los asientos traseros, los símbolos se activan unos segundos después de que el interruptor de ignición se coloque en posición MAR, sea cual sea el estado de los cinturones de seguridad (aunque los cinturones de seguridad estén todos abrochados).

Todos los testigos/símbolos se encienden cuando al menos un cinturón pasa de estar abrochado a estar desabrochado, y viceversa.

PRETENSORES

El vehículo cuenta con pretensores para los cinturones de seguridad delanteros que, en caso de impacto frontal violento, recogen unos centímetros la cinta, garantizando así la perfecta adherencia de los cinturones al cuerpo de los ocupantes antes de que inicie la acción de sujeción.

La activación de los pretensores se reconoce por el retroceso de la cinta del cinturón de seguridad hacia el enrollador.



Durante la actuación del pretensor puede producirse una pequeña emisión de humo; este humo no es nocivo y no indica un principio de incendio.

Los pretensores no requieren ningún tipo de mantenimiento o lubricación: cualquier modificación de sus condiciones originales invalida su eficiencia.

Si por causas naturales excepcionales (por ejemplo, inundaciones, marejadas, etc.) ha entrado agua o barro en el dispositivo, es necesario acudir con su distribuidor autorizado para que lo sustituyan.

¡ADVERTENCIA!

Para obtener la máxima protección de la activación del pretensor, abrocharse el cinturón de seguridad manteniéndolo bien adherido al tronco y a la pelvis

Limitadores de carga

¡ADVERTENCIA!

El pretensor se puede utilizar una sola vez. Después de su activación, acudir a un taller de su distribuidor autorizado para que lo sustituyan.

¡PRECAUCIÓN!

Las intervenciones que comporten golpes, vibraciones o aumento de temperatura (superior a 100 °C y con una duración máxima de 6 horas) en la zona del pretensor pueden dañarlo o activarlo. Acudir con su distribuidor autorizado en caso de que se tenga que realizar alguna reparación en el mismo.

Para aumentar la protección en caso de accidente, los enrolladores de los cinturones de seguridad delanteros tienen en su interior un dispositivo que permite dosificar oportunamente la fuerza que interviene en el tórax y en los hombros durante la acción de sujeción del cinturón en caso de impacto frontal.

Advertencias para el empleo de los cinturones de seguridad

¡ADVERTENCIA!

- Está terminantemente prohibido desmontar o alterar los componentes del pretensor y del cinturón de seguridad. Cualquier modificación deberá realizarla personal cualificado y autorizado. Acudir siempre al taller de un distribuidor autorizado
- Para asegurar la máxima protección, el respaldo debe permanecer en posición vertical, la espalda del ocupante debe estar bien apoyada y el cinturón de seguridad bien adherido al tronco y a la pelvis. Abrocharse siempre los cinturones de seguridad, tanto los delanteros como los traseros. Viajar sin los cinturones abrochados aumenta el riesgo de lesiones graves o de muerte en caso de impacto.



¡ADVERTENCIA!

- Si el cinturón ha sido sometido a un gran esfuerzo, por ejemplo a causa de un accidente, se debe sustituir completamente junto con los anclajes, los tornillos de fijación de los mismos y el pretensor; de hecho, aunque no presente daños visibles, el cinturón podría haber perdido sus propiedades de resistencia

Respete (y haga que a los ocupantes del vehículo también lo hagan) todas las disposiciones legales locales en relación a la obligación y las modalidades de uso de los cinturones de seguridad. Abrochar siempre los cinturones de seguridad antes de emprender un viaje.

El uso de los cinturones de seguridad también es necesario para las mujeres embarazadas: en caso de accidente, el riesgo de lesiones para ellas y para el bebé que está por nacer es mucho menor si llevan abrochado el cinturón. Las mujeres embarazadas deben colocar la parte inferior de la cinta mucho más abajo, de manera que pase por encima de la pelvis y debajo del abdomen. A medida que el embarazo avanza, el conductor debe ajustar el asiento y el volante para conseguir un control completo del vehículo (los pedales y el volante deben ser de fácil accesibilidad). Sin embargo, es necesario mantener la máxima distancia posible entre el abdomen y el volante.

La cinta del cinturón de seguridad no debe estar retorcida. La parte superior debe pasar por encima del hombro y atravesar diagonalmente el tórax. La parte inferior debe estar adherida a la pelvis y no al abdomen del ocupante. No utilizar dispositivos (pinzas, seguros, etc.) que impidan la correcta adherencia de los cinturones al cuerpo de los ocupantes.



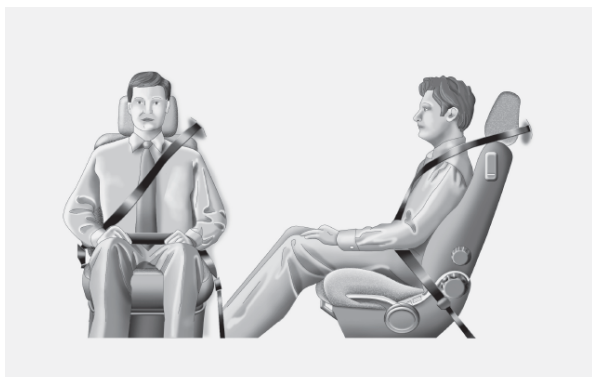

Cada cinturón de seguridad debe utilizarlo una sola persona: no llevar a niños en las rodillas de los ocupantes utilizando los cinturones de seguridad para la protección de los dos. Por lo general, no abrochar ningún objeto a la persona.

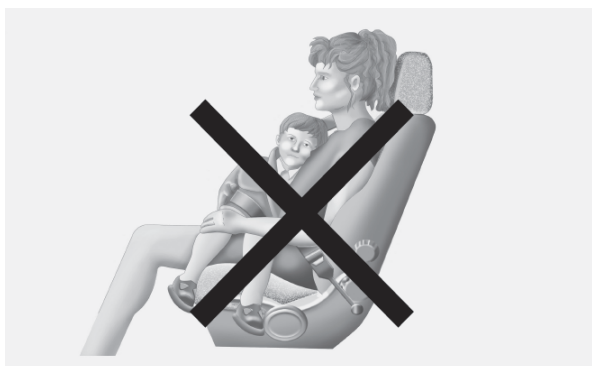

Mantenimiento de los cinturones de seguridad

Para mantener los cinturones de seguridad correctamente, leer atentamente las siguientes indicaciones:

- Utilizar siempre los cinturones con la cinta bien extendida, asegurarse de que no esté retorcida y que pueda deslizarse libremente sin obstáculos;
- Comprobar el funcionamiento del cinturón de seguridad de la siguiente manera: enganchar el cinturón de seguridad y tirar de él con fuerza;
- Después de un accidente de cierta importancia, sustituir el cinturón de seguridad que haya estado abrochado, aunque aparentemente no parezca dañado. En cualquier caso, sustituir el cinturón de seguridad en caso de activación de los pretensores;
- Evitar que los enrolladores se mojen: un funcionamiento correcto sólo puede garantizarse si no se filtra agua;
- Sustituir el cinturón de seguridad cuando tenga marcas de desgaste o cortes.



SISTEMAS DE PROTECCIÓN PARA NIÑOS

Seguridad de los niños durante el transporte

¡ADVERTENCIA!

- **PELIGRO GRAVE** Las sillas para niños que se montan en sentido contrario al de la marcha no deben montarse en el asiento delantero del pasajero si el bolsas de aire frontal del lado pasajero está activa. La activación de las bolsas de aire en caso de colisión podría producir lesiones mortales al niño transportado, independientemente de la gravedad del impacto. Por lo tanto, se recomienda transportar siempre a los niños sentados en su propia silla en el asiento trasero, ya que es la posición más protegida en caso de impacto.
- La obligación de desactivar la bolsa de aire si se instala una silla para niños orientada en el sentido contrario al de la marcha se indica con la simbología correspondiente en la etiqueta pegada en la visera parasol. Respetar siempre todo lo indicado en la visera parasol (ver lo descrito en el apartado “Sistema de protección auxiliar (SRS) - Bolsas de aire”).
- En caso de que sea necesario transportar a un niño en el asiento delantero del pasajero con una silla para niños colocada en sentido contrario al de la marcha, Las bolsas de aire frontal y lateral del lado pasajero (Side bag) deben desactivarse desde el Menú principal del sistema Connect (ver lo indicado en el apartado “Sistema de protección adicional (SRS) - Air bag”, comprobando su desactivación efectiva mediante el encendido del LED  en el embellecedor situado en el módulo de instrumentos. Además, el asiento del lado pasajero se deberá ajustar en la posición más retrasada posible para evitar que la silla para niños entre en contacto con el módulo de instrumentos.
- No mover el asiento delantero o trasero si hay un niño sentado en él o en la silla correspondiente

Para una mayor protección en caso de impacto, los ocupantes deben viajar sentados y con los sistemas de sujeción correspondientes, ¡incluidos recién nacidos y niños!

Esta norma es obligatoria, de acuerdo con la directiva 2003/20/CE, en todos los países miembros de la Unión Europea.

Los niños con estatura inferior a 1,50 metros y hasta 12 años de edad deben protegerse con los dispositivos de sujeción adecuados y deberían ir sentados en las plazas traseras.

Las estadísticas sobre los accidentes indican que los asientos traseros ofrecen una mayor garantía de protección a los niños.

Con respecto a los adultos, la cabeza de los niños es proporcionalmente más grande y pesada que el resto del cuerpo, mientras que los músculos y la estructura ósea no se han desarrollado del todo. Por lo tanto es necesario, para una sujeción correcta en caso de impacto, utilizar sistemas diferentes de los cinturones de los adultos para reducir al mínimo el riesgo de daños en caso de accidente, frenada o una maniobra imprevista.



Los niños tienen que sentarse de manera segura y cómoda. Dependiendo de las características de las sillas utilizadas, se recomienda mantener el mayor tiempo posible (por lo menos hasta los 3-4 años de edad) a los niños en sillas montadas en sentido contrario al de la marcha, ya que esta posición resulta ser la más segura en caso de impacto.

Se recomienda escoger siempre el sistema de sujeción que mejor se adapte al niño; para ello, se ruega consultar siempre las Instrucciones de Uso que se facilitan junto con la silla para estar seguros de que sea del tipo adecuado al niño al que está destinada. En Europa las características de los sistemas de sujeción para niños están reglamentadas por la norma ECE-R44, que los divide en cinco grupos de peso:

Grupo	Franjas de peso
Grupo 0	hasta 10 kg de peso
Grupo 0+	hasta 13 kg de peso
Grupo 1	9 - 18 kg de peso
Grupo 2	15 - 25 kg de peso
Grupo 3	22 - 36 kg de peso

Todos los dispositivos de sujeción para niños deben llevar los datos de homologación junto con la marca de control en una placa fijada sólidamente a la silla para niños, que bajo ningún concepto debe quitarse.

En la línea de accesorios MOPAR® están disponibles sillas para niños adecuadas a cada grupo de peso. Se recomienda esta opción, ya que han sido específicamente experimentadas para los vehículos de la marca.

Instalación de una silla para niños con los cinturones de seguridad

Las sillas para niños Universales que se instalan únicamente con los cinturones de seguridad están homologadas en función de la norma ECE-R44 y se subdividen en diferentes grupos de peso.

¡ADVERTENCIA!

- Si la silla se monta de forma incorrecta, el sistema de protección deja de ser eficaz. De hecho, en caso de accidente, la silla puede aflojarse y el niño puede sufrir lesiones incluso mortales. Para instalar un sistema de protección para recién nacidos o niños, respetar estrictamente las instrucciones del Fabricante de la silla.
- Cuando no se utiliza el sistema de protección para niños, fijarlo con el cinturón de seguridad, mediante los anclajes ISOFIX o quitarlo del vehículo. No dejarlo suelto en el interior del habitáculo. De este modo se evita que provoque lesiones a los ocupantes en caso de frenazos bruscos o accidentes.
- No mover el asiento después de instalar una silla para niños: quitar siempre la silla antes de realizar cualquier tipo de regulación.



¡ADVERTENCIA!

- Asegurarse siempre de que la parte cruzada del cinturón de seguridad no pase por debajo de los brazos o por detrás de la espalda del niño. En caso de accidente, el cinturón de seguridad no será capaz de sujetar al niño, con riesgo de causar lesiones incluso mortales. Por tanto, el niño siempre debe llevar correctamente puesto su cinturón de seguridad.
- Las ilustraciones para el montaje son sólo indicativas. Montar la silla siguiendo las instrucciones que obligatoriamente se adjuntan con la misma.

GRUPO 0 y 0+

Los niños hasta los 13 kg deberán ser transportados mirando hacia atrás sobre un asiento como se muestra en figura que, apoyando la cabeza, no provoquen tensión en el cuello en caso de desaceleraciones bruscas.



El asiento está limitado por el cinturón de seguridad del vehículo, como se indica en figura y debe a su vez a frenar al niño con sus cinturones incorporados.

Grupo 1

A partir de los 9 hasta los 18 kg de peso, los niños se pueden transportar dirigidos hacia adelante.





Grupo 2

Los niños desde los 15 a los 25 kg de peso pueden usar directamente cinturones del vehículo.



En este caso, las sillas para niños solamente tienen la función de colocar correctamente al niño respecto a los cinturones de seguridad, de modo que el tramo diagonal se adhiera al tórax y no al cuello, y que el tramo horizontal del cinturón de seguridad se adhiera a la pelvis y no al abdomen del niño.

Grupo 3

Para niños de 22 a 36 kg de peso existen los correspondientes dispositivos de retención que permiten el correcto paso del cinturón de seguridad.

La figura muestra un ejemplo del correcto posicionamiento del niño en el asiento trasero.





Los niños con más de 1,50 m de estatura se deben poner los cinturones como los adultos.

Idoneidad de los asientos del pasajero para el uso de sillas universales para niños

El vehículo cumple la Directiva Europea 2000/3/CE que regula el montaje de las sillas para niños en los asientos del vehículo según la siguiente tabla:

Colocación de la silla para niños Universal				
Grupo	Franjas de peso	Pasajero delantero (*)	Pasajero trasero central	Pasajeros traseros laterales
Grupo 0, 0+	hasta 13 kg	U	X	U
Grupo 1	9 - 18 kg	U	X	U
Grupo 2	15 - 25 kg	U	X	U
Grupo 3	22 - 36 kg	U	X	U

(*) IMPORTANTE: NO instalar NUNCA las sillas en el asiento delantero en sentido contrario al de la marcha cuando la bolsa de aire está activada. Si se desea instalar una silla en el asiento delantero en sentido contrario al de la marcha, es necesario desactivar la bolsa de aire específica (ver el apartado “Sistema de protección auxiliar (SRS) - Bolsas de aire”).

X = asiento no adecuado para niños de esta categoría de peso.

U = apto para los sistemas de sujeción de la categoría “Universal” según el Reglamento Europeo ECE-R44 para los “Grupos” indicados

Instalación de una silla para niños ISOFIX

¡ADVERTENCIA!

- No utilizar el mismo anclaje inferior para instalar más de un sistema de protección para niños.
- Si una silla ISOFIX Universal no está fijada con los tres anclajes, la silla no podrá ofrecer la protección adecuada al niño. En caso de accidente el niño podría sufrir lesiones graves, incluso mortales.



¡ADVERTENCIA!

- Colocar la silla sólo con el vehículo detenido. La silla para niños está correctamente fijada a los soportes de preinstalación cuando se oigan los clics que confirmen que se ha realizado el enganche. En cualquier caso, seguir las instrucciones de montaje, de desmontaje y de colocación que el fabricante de la silla para niños suministra con la misma.
- Si el vehículo ha estado implicado en un accidente de tráfico muy grave, se deberán sustituir los anclajes ISOFIX y la silla para niños.
- Si el vehículo ha estado implicado en un accidente de tráfico muy grave, se deberá sustituir tanto la silla como el cinturón de seguridad al cual la silla está vinculado.

Los asientos traseros laterales del vehículo están equipados con anclajes ISOFIX para montar una silla para niños de modo rápido, fácil y seguro. El sistema ISOFIX permite montar sistemas de sujeción para niños ISOFIX, sin utilizar los cinturones de seguridad del vehículo, fijando directamente la silla a tres anclajes presentes en el vehículo.

Las sillas tradicionales y las sillas ISOFIX pueden montarse al mismo tiempo en diferentes asientos del mismo vehículo.

Para instalar una silla ISOFIX, engancharla a los dos anclajes metálicos 1 situados en la parte de atrás del cojín del asiento trasero, en el punto de encuentro con el respaldo, y luego fijar el enganche superior de la silla al anclaje 2 situado detrás del reposacabezas del asiento.

A modo indicativo se representa un ejemplo silla ISOFIX Universal que cubre el grupo de peso 1.

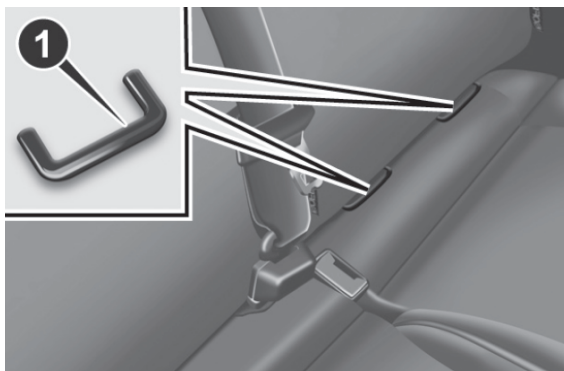

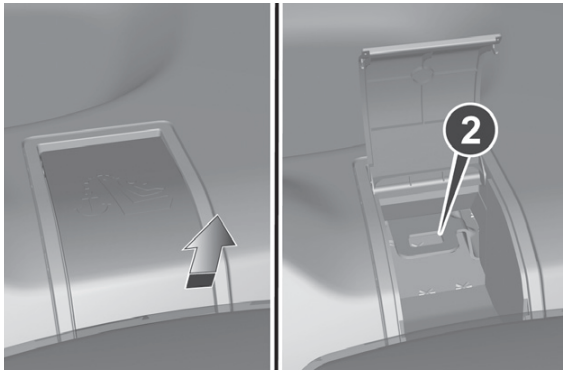

¡ADVERTENCIA!

La figura es sólo indicativa para el montaje. Montar la silla siguiendo las instrucciones que obligatoriamente se adjuntan con la misma.

ECE - R44/03
 universal
 -18 kg -
 (E4)
 03442711
 001892



NOTA: Cuando se usa una silla ISOFIX Universal es posible usar sólo sillas homologadas ECE R44 "ISOFIX Universal" (R44/03 o actualizaciones siguientes). Los otros grupos de peso están cubiertos por sillas ISOFIX específicas que sólo pueden utilizarse si han sido específicamente probadas para este vehículo (ver la lista de vehículos que se suministra con la silla).

POSICIONES ISOFIX EN EL VEHÍCULO					
Categorías de peso	Categoría de talla	Dispositivo	Pasajero delantero	Pasajeros traseros laterales	Pasajeros trasero central
Grupo 0 (hasta 10kg)	E	ISO/R1	X	IL	X
Grupo 0+ (hasta 13kg)	E	ISO/R1	X	IL	X
	D	ISO/R2	X	IL	X
	C	ISO/R3	X	IL (*)	X
Grupo 1 (de 9 a 18 kg)	D	ISO/R2	X	IL	X
	C	ISO/R3	X	IL (*)	X
	B	ISO/F2	X	IUF -IL	X
	B1	ISO/F2X	X	IUF -IL	X
	A	ISO/F3	X	IUF -IL	X

X Posición ISOFIX no apta para sistemas de protección para niños ISOFIX para esta categoría de peso o de talla.

IL Apta para sistemas de sujeción ISOFIX para niños de las categorías "Específica para el vehículo", "Limitada" o "Semiuniversal", homologados para este vehículo en concreto.

IL (*) Se puede montar la silla para niños ISOFIX regulando el asiento delantero.

IUF Apta para sistemas de sujeción para niños ISOFIX de la categoría Universal, orientados en el sentido de la marcha y homologados para utilizar en el grupo de peso.

Principales advertencias de seguridad que se deben tener en cuenta cuando se viaja con niños

- Instale las sillas para niños en el asiento trasero, ya que es el lugar que ofrece mayor protección en caso de impacto.
- Mantener el mayor tiempo posible la silla orientada en sentido contrario al de la marcha, a ser posible hasta que el niño cumpla los 3-4 años de edad.
- En caso de desactivación del bolsas de aire frontal del lado pasajero, comprobar siempre, mediante el encendido con luz fija del testigo correspondiente en la moldura situada en el módulo de instrumentos, que la desactivación haya tenido lugar.
- Respetar estrictamente las instrucciones del fabricante de la silla. Guardarlas en el vehículo junto con los documentos y este manual. No utilizar



- sillas usadas sin las instrucciones de uso.
- Cada sistema de sujeción debe abrochar a un solo niño; no transportar nunca a dos niños en la misma silla.
 - Comprobar siempre que los cinturones de seguridad no apoyen en el cuello del niño.
 - Comprobar siempre el enganche de los cinturones de seguridad tirando de la cinta.
 - Durante el viaje, no permitir que el niño adopte posturas incorrectas o que se desabroche el cinturón de seguridad.
 - No permitir que el niño se ponga la parte diagonal del cinturón de seguridad debajo de los brazos o detrás de la espalda.
 - No llevar nunca niños o recién nacidos en brazos. Por fuerte que sea, nadie está en condiciones de sujetarlos en caso de impacto.
 - En caso de accidente, sustituir la silla por otra nueva. Según el tipo de silla, hacer cambiar también los anclajes Isofix o el cinturón de seguridad correspondientes.
 - Para cada silla montada en el sentido de marcha del vehículo en el asiento trasero lateral, sea cual sea el grupo de peso al que pertenece, debe quitarse el reposacabezas del asiento en cuestión. Esta indicación no es válida para las sillas que solo se componen del cojín (sin respaldo): dichas sillas deben montarse solo con el reposacabezas del asiento en cuestión instalado.

SISTEMA DE PROTECCIÓN AUXILIAR (SRS) - BOLSAS DE AIRE

El vehículo está equipado con: bolsas de aire frontal para conductor;

- Bolsas de aire frontal para pasajero;
- Bolsas de aire laterales delanteros (en algunas versiones) para proteger la pelvis, el tórax y el hombro (Side bag) de conductor y pasajero;
- Bolsas de aire laterales (en algunas versiones) para proteger la cabeza de los ocupantes de los asientos delanteros y traseros laterales (tipo cortina).

La posición de las bolsas de aire está indicada, en el vehículo, por la palabra "AIRBAG" en el centro del volante, en el módulo de instrumentos, en el revestimiento lateral o en una etiqueta cerca del punto de apertura de las bolsas de aire.

Bolsas de aire frontales

Las bolsas de aire frontales (para el conductor y el pasajero) protegen a los ocupantes de los asientos delanteros de las colisiones frontales de magnitud media-alta, interponiendo un cojín entre el ocupante y el volante o el módulo de instrumentos.

Por lo tanto, la falta de activación de las bolsas de aire (si están instalados) en otros tipos de impactos (lateral, trasero, vuelco, etc.) no es señal de fallo del sistema.



Las bolsas de aire frontales (para el conductor y el pasajero) no sustituyen, sino que complementan el uso de los cinturones de seguridad, que se recomienda llevar siempre abrochados, tal y como estipula la legislación en Europa y en la mayoría de los países no europeos.

En caso de impacto, una persona que no lleva el cinturón de seguridad se proyecta hacia delante y puede entrar en contacto con el cojín todavía en fase de apertura. En este caso, la protección ofrecida por el cojín queda perjudicada.

Las bolsas de aire frontales pueden no activarse en los siguientes casos:

- Impactos frontales contra objetos muy deformables, que no afecten a la superficie frontal del vehículo (por ejemplo, impacto de la defensa contra las barreras de protección);
- Impacto del vehículo debajo de otros vehículos o de barreras protectoras (por ejemplo, debajo de camiones o barreras de protección).

La falta de activación en las condiciones descritas anteriormente se debe al hecho de que las bolsas de aire podrían no ofrecer protección adicional respecto a los cinturones de seguridad y, en consecuencia, su activación sería inoportuna.

La falta de activación en estos casos no es señal de un funcionamiento anormal del sistema.

Bolsas de aire frontal del conductor

Está compuesto por un cojín que se infla instantáneamente, situado en su alojamiento específico en el centro del volante

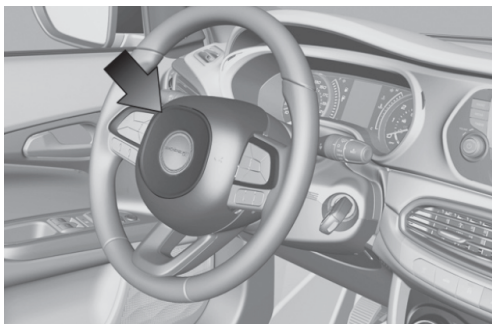

Bolsas de aire frontal del pasajero

Está compuesto por un cojín que se infla instantáneamente, situado en un alojamiento específico en el módulo de instrumentos, de mayor volumen que el del lado conductor.



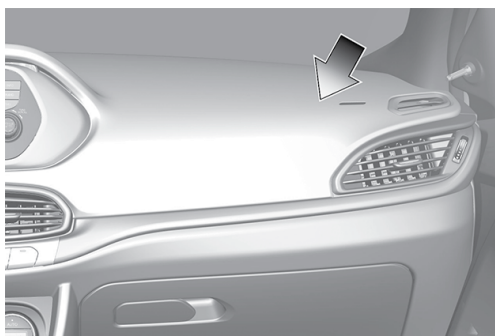

Bolsas de aire frontal del lado pasajero y sillas para niños

Las sillas que se montan en sentido contrario al de la marcha NUNCA deben montarse en el asiento delantero con la bolsa de aire del lado pasajero activa, puesto que la activación de las bolsas de aire en caso de impacto ocasionaría lesiones mortales al niño transportado.

Respetar SIEMPRE las recomendaciones presentes en la etiqueta colocada en la visera parasol del pasajero.



Desactivación de las bolsas de aire del pasajero: bolsas de aire frontal y lateral (si está instalado) para la protección de la pelvis, el tórax y el hombro

En caso de que fuera necesario transportar a un niño en una silla mirando hacia atrás en el asiento delantero, desactivar el bolsas de aire frontal del pasajero y la bolsa de aire lateral delantero (Side bag) si está instalado.

Para desactivar Las bolsas de aire, utilizar el menú de la pantalla (ver lo descrito en el apartado "Pantalla" en el capítulo "Conocimiento del módulo de instrumentos").

En el centro del módulo de instrumentos se encuentra el led  2.

Al poner el interruptor de ignición en posición MAR, el led se enciende durante 8 segundos. Si esto no sucede, acudir a con su distribuidor autorizado

En los primeros segundos, el encendido del led no indica el estado real de la protección del pasajero, sólo tiene el objetivo de comprobar su funcionamiento correcto. Después de la prueba, que dura algunos segundos, el led indica el estado de protección de las bolsas de aire del pasajero.



Protección del pasajero habilitada: LED  apagado.

Protección del pasajero desactivada: LED  se enciende con luz fija.

La luz del LED puede tener distinta intensidad según las condiciones del vehículo. La intensidad podría variar durante el mismo ciclo de llave.

Bolsas de aire laterales (si así está equipado)

Para aumentar la protección de los ocupantes en caso de impacto lateral, el vehículo dispone de bolsas de aire laterales delanteros (bolsas laterales) y bolsas de aire de cortina (bolsa de ventana).

Bolsa lateral

Están compuestos por dos cojines situados en los respaldos de los asientos delanteros que protegen las zonas de la pelvis, el tórax y el hombro de los ocupantes en caso de impacto lateral de gravedad media-alta.

Se marcan con la etiqueta "AIRBAG" cosida en el lado exterior de los asientos delanteros.

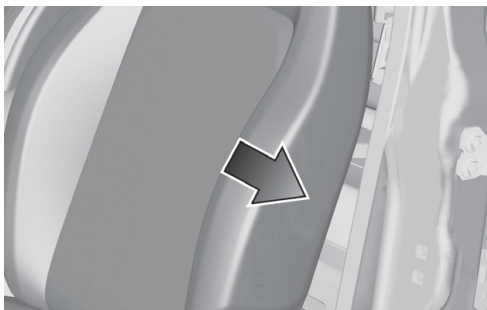

Bolsa de ventana

Están compuestos por dos cojines de "cortina" alojados detrás de los reves-



timientos laterales del techo y cubiertos por embellecedores.

Tienen la función de proteger la cabeza de los ocupantes delanteros y traseros en caso de impacto lateral, gracias a su amplia superficie de despliegue.

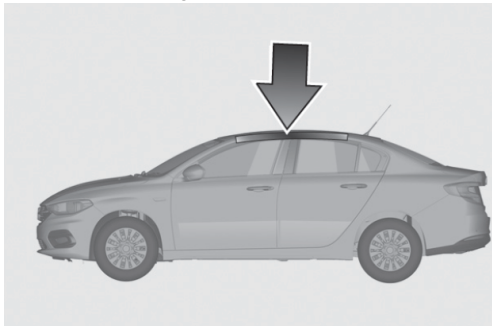

En caso de impactos laterales leves, Las bolsas de aire laterales no se activan.



La mejor protección por parte del sistema en caso de impacto lateral se logra manteniendo una posición correcta en el asiento, permitiendo de este modo que el Window bag se despliegue correctamente.

¡ADVERTENCIA!

- No aplicar adhesivos u otros objetos en el volante, en el módulo de instrumentos en la zona de las bolsas de aire lado pasajero, en el revestimiento lateral del techo ni en los asientos. No colocar objetos en el módulo de instrumentos lado pasajero (por ejemplo móviles), ya que podrían interferir en la correcta apertura de las bolsas de aire y, además, causar graves lesiones a los ocupantes del vehículo.
- Conducir manteniendo siempre las manos sobre el aro exterior del volante de modo que, en caso de actuación de las bolsas de aire, éste pueda inflarse sin encontrar obstáculos. No conducir con el cuerpo inclinado hacia adelante: mantener el respaldo en posición vertical y apoyar bien la espalda contra el respaldo.
- Si la bolsa de aire del pasajero está activa, NO colocar en el asiento delantero del pasajero sillas para niños orientadas en el sentido contrario al de la marcha. La activación de las bolsas de aire en caso de impacto podría producir lesiones mortales al niño transportado, independientemente de la gravedad del impacto. Por lo tanto, desactivar siempre la bolsa de aire del pasajero al colocar en el asiento delantero del pasajero una silla para niños orientada en sentido contrario al de la marcha. Además, el asiento delantero del pasajero se deberá ajustar en la posición más retrasada posible para evitar que la silla para niños entre en contacto con el módulo de instrumentos. Volver a activar inmediatamente la bolsa de aire del pasajero cuando se retire la silla para niños.
- Para desactivar las bolsas de aire desde el menú del módulo de instrumentos, consultar el capítulo "Conocimiento del módulo de instrumentos" en el apartado "Opciones del Menú".



¡ADVERTENCIA!

- No enganchar objetos rígidos en los percheros ni en las manijas de sujeción.
- No apoyar la cabeza, los brazos o los codos en las puertas, en las ventanillas o en la zona de la bolsa de aire de tipo cortina para evitar posibles lesiones durante la fase de inflado.
- No sacar la cabeza, los brazos ni los codos por la ventanilla.
- Si el testigo  no se enciende al colocar el interruptor de ignición en posición MAR, o permanece encendido durante la marcha, es posible que haya una anomalía en los sistemas de sujeción; en ese caso, Las bolsas de aire o los pretensores podrían no activarse en caso de accidente o, en un número más limitado de casos, activarse incorrectamente. Antes de proseguir la marcha, ponerse en contacto con su distribuidor autorizado para que comprueben el sistema inmediatamente.
- En algunas versiones, en caso de avería del LED (situado en el embellecedor del módulo de instrumentos), se enciende el testigo  en el módulo de instrumentos y se desactivan las bolsas de aire del lado del pasajero.
- En presencia de bolsas de aire laterales montadas en el asiento, no cubrir el respaldo de los asientos delanteros con revestimientos o fundas.
- No viajar con objetos sobre el regazo, delante del tórax y mucho menos con una pipa, lápices, etc. en los labios. En caso de impacto con intervención de las bolsas de aire, estos elementos podrían provocar graves daños.
- Si el vehículo ha sido objeto de robo o intento de robo, si ha sufrido actos vandálicos o inundaciones, hacer que comprueben el sistema de bolsas de aire en un taller de con su distribuidor autorizado
- Con el interruptor de ignición en posición MAR, incluso con el motor apagado, Las bolsas de aire pueden activarse, aunque el vehículo esté parado, si éste fuera golpeado por otro vehículo en marcha. Por lo tanto, aunque el vehículo esté parado, las sillas para niños que se montan en el sentido contrario al de la marcha NO se deben montar en el asiento delantero del pasajero si el bolsas de aire frontal del pasajero está activa. La activación de las bolsas de aire en caso de impacto podría producir lesiones mortales al niño transportado. Por lo tanto, desactivar siempre la bolsa de aire del pasajero al colocar en el asiento delantero del pasajero una silla para niños orientada en sentido contrario al de la marcha. Además, el asiento delantero del pasajero se deberá ajustar en la posición más retrasada posible para evitar que la silla para niños entre en contacto con el módulo de instrumentos. Volver a activar inmediatamente la bolsa de aire del pasajero cuando se retire la silla para niños. Por último, se recuerda que, si el interruptor de ignición está en posición STOP, ningún dispositivo de seguridad (bolsas de aire o pretensores) se activa como consecuencia de un impacto; por lo tanto, la no activación de dichos dispositivos en estos casos no puede considerarse un funcionamiento incorrecto del sistema.



¡ADVERTENCIA!

- El mal funcionamiento del testigo  se indica con el encendido, en la pantalla del módulo de instrumentos, de un icono de avería airbag y de la visualización de un mensaje específico (o, para versiones donde esté previsto, con el encendido en modo parpadeante del testigo de avería genérico). No se desactivan las cargas pirotécnicas. Antes de proseguir la marcha, ponerse en contacto con su distribuidor autorizado para que comprueben el sistema inmediatamente.
- La intervención del bolsas de aire frontal está prevista para impactos de mayor magnitud respecto a la que conlleva la intervención de los pretensores. Por lo tanto, es normal que, en impactos comprendidos en el intervalo entre los dos umbrales de activación entren en funcionamiento sólo los pretensores.
- Las bolsas de aire no sustituyen los cinturones de seguridad, sino que aumentan su eficacia. Asimismo, dado que las bolsas de aire frontales no intervienen en caso de impactos frontales a baja velocidad, impactos laterales, impactos traseros o vuelcos, los ocupantes están protegidos, además de las bolsas de aire laterales (si así está equipado), únicamente por los cinturones de seguridad que siempre deben estar abrochados.

Advertencias

No lavar los asientos con agua ni vapor a presión (lavar a mano o en locales de lavado automático para asientos).

Las bolsas de aire frontales o laterales pueden activarse cuando el vehículo se ve sometido a fuertes impactos que afectan a los bajos de la carrocería (por ejemplo, impactos violentos contra bardas, muros de contención, aceras, caídas del vehículo en grandes agujeros o baches, etc.).

La activación de las bolsas de aire libera una pequeña cantidad de polvo: este polvo no es nocivo ni supone un peligro de incendio. Sin embargo, el polvo podría irritar la piel y los ojos: en ese caso, lavarse con jabón neutro y agua.

Todas las intervenciones de control, reparación y sustitución relativas a Las bolsas de aire deben realizarse en con su distribuidor autorizado

En caso de desmantelado del vehículo, acudir con su distribuidor autorizado para desactivar el sistema de bolsas de aire.

La activación de los pretensores y las bolsas de aire se ordena de forma diferente, según el tipo de impacto. Por lo tanto, a falta de activación de uno o varios de éstos no indica un funcionamiento incorrecto del sistema.



ARRANQUE Y CONDUCCIÓN

CONTENIDO

■	ARRANQUE DEL MOTOR	147
•	Procedimiento de arranque del motor	147
•	Arranque después de un período de inactividad prolongado	148
•	Falla de arranque del motor	148
•	Regulación térmica del motor después del arranque.....	149
•	Apagado del motor	149
•	Refrigeración del motor versiones turbo	150
■	FRENO DE ESTACIONAMIENTO	150
■	CAMBIO MANUAL	151
■	CAMBIO AUTOMÁTICO	152
•	Pantalla	152
•	Palanca del cambio	152
•	Posiciones de la palanca.....	153
•	Función de emergencia del cambio	155
•	Bloqueo de encendido y posición aparcamiento.....	156
•	Sistema de inhibición del cambio de marcha sin accionar el pedal del freno	156
•	Advertencias generales.....	157
■	SISTEMA START&STOP	158
•	Modalidad de funcionamiento	158
•	Activación/Desactivación manual del sistema	159
•	Situaciones en las que el motor no se apaga el motor	159
•	Condiciones de re arranque del motor	160
•	Funciones de seguridad	160
•	Función de “Ahorro de energía”	160
•	Funcionamiento irregular.....	160
•	Inactividad del vehículo	161
■	CONTROL ELECTRÓNICO DE VELOCIDAD	161
•	Activación del dispositivo	162
•	Configuración de la velocidad deseada	162
•	Variación de la velocidad.....	163



• Recuperación de la velocidad	163
• Desactivación del dispositivo	164
• Apagado del dispositivo	164
■ LIMITADOR DE VELOCIDAD (SPEED LIMITER)	164
• Descripción.....	164
• Activación del dispositivo	164
• Programación del límite de velocidad	165
• Activación/Desactivación del dispositivo	165
• Desactivación del dispositivo	165
■ SENSORES DE ESTACIONAMIENTO	166
• Sensores	166
• Indicación de anomalías.....	168
• Funcionamiento con remolque	168
• Advertencias generales.....	168
■ CÁMARA DE VISIÓN TRASERA	169
• Descripción.....	169
• Visualizaciones y mensajes en la pantalla	171
■ ARRASTRE DE REMOLQUES	172
• Advertencias.....	172
• Instalación de un gancho de remolque	173
■ RECOMENDACIONES AL CONDUCIR	173
• Ahorro de combustible	173
• Estilo de conducción	174
• Condiciones de empleo.....	175
• Transporte de pasajeros	175
• Transporte de animales	175
• Gases de escape	175
■ CARGA DE COMBUSTIBLE.....	176
• Carga.....	177
• Procedimiento de llenado	177



ARRANQUE DEL MOTOR

Antes de arrancar el vehículo ajustar el asiento, los espejos retrovisores interior y exteriores y abrocharse correctamente el cinturón de seguridad.

Para arrancar el motor, no pisar nunca el pedal del acelerador.

Si es necesario, en la pantalla se pueden leer mensajes que indican qué procedimiento debe realizarse para el arranque.

Procedimiento de arranque del motor

¡ADVERTENCIA!

- No intentar poner en marcha el motor vertiendo combustible u otro líquido inflamable en el interior de la toma de aire del cuerpo de mariposa: esta operación podría provocar daños al motor y a las personas que pudieran encontrarse cerca del mismo.
- Es peligroso hacer funcionar el motor en espacios cerrados. El motor consume oxígeno y emite dióxido de carbono, monóxido de carbono y otros gases tóxicos.
- Hasta que el motor se pone en marcha, el servofreno no está activado; por lo tanto, se deberá pisar el pedal del freno con más fuerza de lo habitual.
- No poner en marcha el vehículo empujándolo, arrastrándolo o aprovechando las bajadas. Estas maniobras podrían dañar el catalizador.

¡PRECAUCIÓN!

- Durante el rodaje, es decir en los primeros 1600 km de uso, se recomienda no exigir al vehículo el máximo de sus prestaciones (por ej. acelerones, recorridos demasiado largos a régimen máximo, frenazos, etc.).
- Con el motor apagado, no dejar el interruptor de ignición en posición MAR para evitar que un consumo inútil de corriente descargue la batería.
- Los “acelerones” antes de apagar el motor no sirven para nada, aumentan inútilmente el consumo de combustible y son especialmente perjudiciales en los motores con turbocompresor.
- El encendido del testigo  en modo intermitente después del arranque o durante un arrastre prolongado indica una anomalía en el sistema de precalentamiento de las bujías. Si el motor arranca, se puede utilizar el vehículo normalmente, aunque es necesario acudir lo antes posible con un distribuidor autorizado.

Versiones con cambio manual (si así está equipado)

Realizar las siguientes operaciones:

- Accione el freno de estacionamiento y colocar la palanca de cambios en punto muerto;
- Pise a fondo el pedal del embrague, sin pisar el acelerador;



- Poner el interruptor de ignición en posición AVV y soltarlo cuando el motor arranque;
- Si el motor no arranca en 10 segundos, volver a poner el interruptor de ignición en posición STOP y esperar 10-15 segundos antes de repetir la maniobra de arranque;
- Si, al volver a realizar la maniobra, el problema persiste, acudir con un distribuidor autorizado.

Versiones con cambio automático (si así está equipado)

- Realizar las siguientes operaciones:
- Accionar el freno de estacionamiento y colocar la palanca de cambios en posición P (Estacionamiento) o en N (Punto muerto);
- Pisar a fondo el pedal del freno, sin pisar el acelerador; poner el interruptor de ignición en posición AVV;
- Si el motor no arranca, volver a poner el interruptor de ignición en posición STOP y esperar 10-15 segundos antes de repetir la maniobra de arranque;
- Si, al volver a realizar la maniobra, el problema persiste, acudir con un distribuidor autorizado.

Arranque después de un período de inactividad prolongado

Si el vehículo se estaciona y el motor no se pone en marcha por algunas semanas, se recomienda consultar las siguientes indicaciones.

Para arrancar el motor, proceder de la siguiente manera:

- Poner el interruptor de ignición en posición AVV y, para los vehículos con cambio manual, soltarlo cuando el motor arranque.
- Si el motor no arranca en 10 segundos, volver a poner el interruptor de ignición en posición STOP, esperar unos segundos para dejar enfriar el motor de arranque, luego repetir la maniobra de puesta en marcha.

¡ADVERTENCIA!

Un arranque especialmente dificultoso del vehículo después de un largo período de inactividad, que se nota por la rápida reducción de las prestaciones del motor de arranque, podría deberse a que la batería está parcialmente descargada. En ese caso, ver lo descrito en el apartado "Arranque de emergencia" en el capítulo "En caso de emergencia".

Falla de arranque del motor

¡ADVERTENCIA!

No poner en marcha el vehículo empujándolo, arrastrándolo o aprovechando las bajadas. Estas maniobras podrían dañar el catalizador.

Advertencias

No intentar poner en marcha el motor arrastrando o empujando el vehículo. Estas maniobras provocarían la entrada en el convertidor catalítico del com-



bustible que, al arrancar el motor, se inflamaría causando daños y sobrecalentamiento del convertidor.

En caso de batería descargada, es posible realizar un arranque de emergencia conectándola mediante cables adecuados a una batería auxiliar o a la batería de otro vehículo. Sin embargo, esta maniobra puede ser peligrosa si no se realiza en modo correcto. Ver lo descrito en el apartado "Arranque de emergencia" en el capítulo "En caso de emergencia".

Regulación térmica del motor después del arranque

Proceder de la siguiente manera:

- Arrancar el motor lentamente, haciéndolo funcionar a un régimen medio, sin acelerones;
- Evitar exigir el máximo de prestaciones durante los primeros kilómetros. Se recomienda esperar a que el indicador de la temperatura del líquido de refrigeración motor empiece a subir.

Apagado del motor

Para apagar el motor, realizar las siguientes operaciones:

- Aparcar el vehículo en una posición que no constituya un peligro para el tráfico;
- Engranar una marcha (versiones con cambio manual) o colocar la palanca de cambios en P (Aparcamiento) (versiones con cambio automático);
- Con el motor al ralentí, colocar el dispositivo de arranque en posición STOP.

En las versiones equipadas con sistema Start&Stop, para apagar el motor es necesario detener el vehículo ejerciendo una presión adecuada sobre el pedal del freno: si la presión no es suficiente, el motor no se apaga. Esta característica puede aprovecharse para hacer que no se apague el motor en determinadas condiciones de tráfico.

Advertencias

Con el motor apagado, no dejar el dispositivo de arranque en posición MAR.

Cuando el motor se apaga (paso de la posición MAR a STOP), la alimentación de los accesorios se mantiene durante aproximadamente 3 minutos.

Si se abre la puerta del conductor con el módulo de instrumentos encendido, se emite una señal acústica breve.

En la pantalla se mostrará un mensaje específico. Con el dispositivo de arranque en posición STOP, el funcionamiento de los elevalunas eléctricos permanece activo durante aproximadamente 3 minutos.

La apertura de una de las puertas delanteras anula esta función. Después de un recorrido exigente, antes de apagar el motor, dejar que funcione al ralentí para que descienda la temperatura dentro del compartimento del motor.



Refrigeración del motor versiones turbo (si así está equipado)

Antes de apagar el motor, dejarlo funcionar al ralentí durante unos minutos para permitir una lubricación adecuada del turbocompresor. Este procedimiento se recomienda especialmente después de una conducción exigente.

Después de funcionar a plena carga, o con fuertes demandas de potencia, mantener el motor al ralentí de 3 a 5 minutos antes de apagarlo.

Este lapso de tiempo permite que el aceite lubricante y el líquido de refrigeración motor eliminen el calor excesivo de la cámara de combustión, los componentes internos y el turbocompresor.

FRENO DE ESTACIONAMIENTO

¡ADVERTENCIA!

- No dejar nunca a los niños solos y sin vigilancia en el interior del vehículo; además, al alejarse de éste, quitar siempre la llave del interruptor de ignición llevándola consigo.
- Para vehículos provistos de apoyabrazos delantero, levantarlo para que no impida el accionamiento de la palanca del freno de estacionamiento.

La palanca del freno de estacionamiento está colocada entre los asientos delanteros.

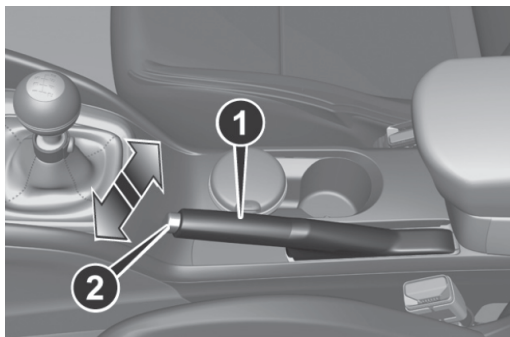

Activación del freno de estacionamiento:

Jalar de la palanca 1 hacia arriba hasta que el vehículo quede inmovilizado.

Para accionar el freno de estacionamiento, jalar la palanca hacia arriba hasta que el vehículo quede inmovilizado.

Normalmente, son suficientes cuatro o cinco “clicks” en un terreno plano, mientras que pueden ser necesarios nueve o diez en una pendiente pronunciada o con el vehículo cargado.

¡ADVERTENCIA!

Si no es así, acudir con un distribuidor autorizado para su regulación.

Con el freno de estacionamiento accionado y con el interruptor de ignición en la posición MAR, en el cuadro de instrumentos se enciende el testigo (ⓘ).

Desactivación del freno de estacionamiento

Subir ligeramente la palanca 1, pulsar y mantener pulsado el botón 2 y bajar la palanca: el testigo (ⓘ) del cuadro de instrumentos se debe apagar.

CAMBIO MANUAL (SI ASÍ ESTÁ EQUIPADO)

¡ADVERTENCIA!

Para cambiar correctamente las marchas, pisar a fondo el pedal del embrague. Por lo tanto, no debe haber ningún obstáculo debajo de los pedales: asegurarse de que las alfombrillas estén bien extendidas y no interfieran con los pedales.

¡PRECAUCIÓN!

No conducir con la mano apoyada sobre la palanca de cambios ya que la fuerza ejercida, aunque sea muy leve, a la larga podría desgastar los componentes internos del cambio.

Para engranar las marchas, pisar a fondo el pedal del embrague y colocar la palanca de cambios en la posición deseada (el esquema para acoplar las marchas se encuentra en la empuñadura de la palanca).

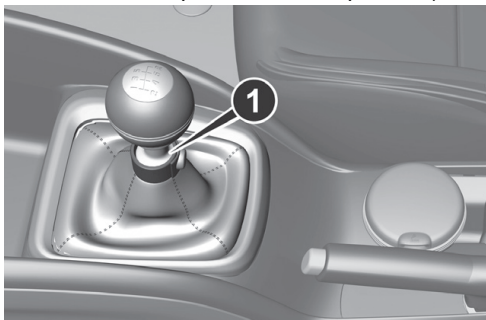

Para engranar la marcha atrás R desde la posición de punto muerto, levantar el anillo (1) situado debajo del pomo y, al mismo tiempo, mover la palanca hacia la izquierda y después hacia delante.

Para engranar la 6ª marcha (si así está equipado), accionar la palanca empujando hacia la derecha para no acoplar accidentalmente la 4ª marcha. Realizar lo mismo para pasar de la 6ª a la 5ª marcha.

¡ADVERTENCIA!

- La marcha atrás sólo se puede engranar si el vehículo está totalmente detenido. Con el motor encendido, antes de acoplar la marcha atrás, esperar por lo menos 2 segundos con el pedal del embrague pisado a fondo para evitar dañar los engranajes y rascar el cambio.



¡ADVERTENCIA!

- El uso del pedal del embrague debe limitarse exclusivamente al cambio de marcha. No conducir con el pie apoyado sobre el pedal del embrague aunque sólo sea levemente. En algunas ocasiones, la electrónica de control del pedal del embrague podría actuar interpretando esta forma de conducir incorrecta como una avería.

CAMBIO AUTOMÁTICO (SI ASÍ ESTÁ EQUIPADO)

Algunas versiones están equipadas con un cambio automático de 6 velocidades dirigido electrónicamente, en el que el cambio de marchas se efectúa automáticamente en función de los parámetros instantáneos de uso del vehículo (velocidad del vehículo, pendiente de la carretera y posición del pedal del acelerador).

De todas maneras, la posibilidad de la selección manual de los cambios de marcha está disponible gracias a la "modalidad secuencial".

Pantalla

La pantalla puede visualizar:



En modalidad automática: la marcha seleccionada (P, R, N, D). La letra D aparece junto con la indicación numérica de la marcha engranada;

En modalidad secuencial: la marcha engranada, mediante la indicación numérica.

Palanca del cambio

La palanca tiene las siguientes posiciones:

- P = Estacionamiento
- R = Marcha atrás
- N = Punto muerto



- D = Drive (marcha hacia delante automática)
- AutoStick: + paso a una marcha superior en modalidad de conducción secuencial; - paso a una marcha inferior en modalidad de conducción secuencial.

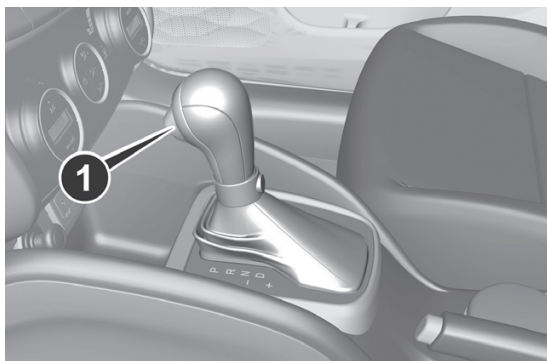

El esquema para acoplar las marchas se indica en la moldura situada al lado de la palanca de cambios.

La marcha engranada se muestra en la pantalla.

Para seleccionar una marcha, desplazar la palanca hacia delante o hacia atrás.

Para seleccionar la modalidad "secuencial", mover la palanca de D (Drive) hacia la izquierda: se alcanzan las posiciones + (relación de marcha superior) o - (relación de marcha inferior); estas posiciones son inestables así que la palanca vuelve siempre a la posición central. Para salir de la posición P (Estacionamiento), pisar el pedal del freno y pulsar el botón 1 del pomo.

También para pasar de la posición N (Punto muerto) a la posición D (Drive) o R (Marcha atrás) se debe presionar el pedal del freno.

¡ADVERTENCIA!

- NO acelerar durante el paso de la posición P (o N) a otra posición.
- Después de seleccionar una marcha, esperar unos segundos antes de acelerar. Esta precaución es especialmente importante con el motor frío.

Posiciones de la palanca

Aparcamiento (P)

¡ADVERTENCIA!

- No utilizar la posición P (Estacionamiento) en lugar del freno de estacionamiento. Al aparcar el vehículo, accionar siempre el freno de estacionamiento para evitar movimientos incontrolados del vehículo.



¡ADVERTENCIA!

- Si no está introducida la posición P (Estacionamiento) el vehículo podría moverse y causar lesiones a las personas. Antes de abandonar el vehículo asegurarse de que la palanca de cambio esté en posición P y que el freno de estacionamiento esté introducido.

¡PRECAUCIÓN!

Antes de mover la palanca de cambios de la posición P (Estacionamiento), colocar el interruptor de ignición en posición MAR y pisar el pedal del freno. En caso contrario se podría dañar la palanca de cambio.

Esta posición integra el freno de mano, bloqueando el cambio. Con la palanca de cambios en esta posición se puede arrancar el motor.

¡ADVERTENCIA!

No intentar seleccionar la posición P con el vehículo en movimiento. Antes de abandonar el vehículo, colocar siempre la palanca de cambios en esta posición y accionar el freno de mano. Al aparcar el vehículo en una superficie llana, colocar la palanca de cambios en posición P y, a continuación, accionar el freno de mano.

Al aparcar el vehículo en carreteras en subida, accionar el freno de mano antes de colocar la palanca de cambios en posición P, de lo contrario luego podría resultar difícil mover la palanca de cambios de la posición P. Para comprobar el engranaje efectivo de la posición P:

- Desplazar completamente hacia delante la palanca de cambios, hasta su fin de carrera;
- Comprobar que la pantalla muestre la letra P;
- Sin pisar el pedal del freno, asegurarse de que la palanca de cambios no se desplace de la posición P.

Marcha atrás (R)**¡PRECAUCIÓN!**

Antes de mover la palanca de cambios de la posición P (Estacionamiento), colocar el interruptor de ignición en posición MAR y pisar el pedal del freno. En caso contrario se podría dañar la palanca de cambio.

Seleccionar esta posición sólo con el vehículo completamente parado.

Punto muerto (N)**¡ADVERTENCIA!**

No colocar la palanca de cambio en N (Punto muerto), ni apagar el motor para recorrer una carretera con pendiente. Este tipo de conducción es peligroso y reduce la posibilidad de intervenir en caso de repentinas variaciones del flujo de tráfico o del piso de la carretera. Se corre el riesgo de perder el control del vehículo y provocar accidentes.

Corresponde a la posición de punto muerto de un cambio manual. Con la



palanca en posición N es posible arrancar el motor. Seleccionar la posición N en caso de paradas prolongadas con el motor en marcha. Accionar también el freno de mano.

Conducir (D) - Modalidad de conducción automática

Para seleccionar la modalidad de conducción automática es necesario colocar la palanca de cambio en D (Drive): la computadora de control electrónico del cambio selecciona la relación óptima en función de la velocidad del vehículo, de la carga del motor (posición del pedal del acelerador) y de la pendiente de la carretera.

Es posible seleccionar la posición D a partir del funcionamiento secuencial en cualquier condición de marcha.

Autostick - Modalidad secuencial

En caso de cambios frecuentes de marcha (por ejemplo, cuando se circula con carga pesada, en pendientes o con viento fuerte contrario), se recomienda utilizar la modalidad AutoStick (cambio secuencial) para seleccionar y mantener una relación fija más baja.

En estas condiciones, el uso de una marcha más baja permite mejorar las prestaciones del vehículo y prolongar la duración del cambio, limitando los cambios de marcha y evitando el sobrecalentamiento.

Se puede pasar de la posición D (Drive) a la modalidad secuencial, sea cual sea la velocidad del vehículo.

Activación

Con la palanca de cambios en posición D (Drive), para activar la modalidad de conducción secuencial, mover la palanca hacia la izquierda (indicación – y + en la moldura). En la pantalla se mostrará la marcha engranada. Moviendo la palanca de cambios hacia delante (hacia el símbolo –) o hacia atrás (hacia el símbolo +) se realiza el cambio de marcha.

Desactivación

Para desactivar la modalidad de conducción secuencial, volver a colocar la palanca de cambios en posición D (Drive), modalidad automática.

Advertencias

- En superficies deslizantes, no pasar a marchas inferiores: las ruedas motrices podrían perder adherencia con el consiguiente riesgo de deslizamiento del vehículo que podría causar accidentes o lesiones a las personas.
- El vehículo mantendrá la relación seleccionada por el conductor, siempre que las condiciones de seguridad lo permitan. Esto significa que, por ejemplo, con régimen del motor demasiado bajo el sistema intentará evitar el apagado del motor pasando a una marcha inferior de forma autónoma.

Función de emergencia del cambio (si así está equipado)

El funcionamiento del cambio se controla constantemente para detectar posibles anomalías. Si se detecta una condición que podría provocar daños en



el cambio, se activa la función de “recovery” (recuperación).

En esta condición, el cambio permanece en 3 a marcha, independientemente de la marcha seleccionada.

Las posiciones P (Estacionamiento), R (Marcha atrás) y N (Punto muerto) siguen funcionando. En la pantalla puede encenderse el icono .

En caso de funcionamiento “recovery”, acudir inmediatamente con un distribuidor autorizado más cercano.

Avería temporal

En caso de avería temporal, se puede restablecer el funcionamiento correcto del cambio en todas las marchas hacia delante, procediendo de la siguiente manera:

- Parar el vehículo;
- Poner la palanca de cambios en P (Estacionamiento);
- Colocar el interruptor de ignición en posición STOP;
- Esperar unos 10 segundos y después volver a arrancar el motor;
- Seleccionar la marcha deseada: el cambio debería volver a funcionar correctamente.

¡ADVERTENCIA!

De todos modos, en caso de avería temporal, se recomienda acudir lo antes posible con un distribuidor autorizado

Bloqueo de encendido y posición aparcamiento

Esta función requiere que la palanca de cambios se ponga en P (Aparcamiento) para poder extraer la llave del interruptor de ignición.

Antes de apagar, se aconseja poner la palanca en P, soltar el freno y comprobar que la palanca del cambio no se haya desplazado de la posición P.

Para extraer mecánicamente la llave en caso de avería o batería descargada, ver lo descrito en el apartado “Cambio automático” en el capítulo “En emergencia”.

Sistema de inhibición del cambio de marcha sin accionar el pedal del freno

Este sistema impide mover la palanca de cambios de la posición P (Estacionamiento) o N (Punto muerto) si antes no se ha pisado el pedal del freno.

Para mover la palanca del cambio a una posición distinta de P (Estacionamiento), o de N (Punto muerto) a R (Marcha atrás), el interruptor de ignición debe estar en posición MAR (motor en marcha o parado) y el pedal del freno debe estar presionado. Además, es necesario pulsar el botón en el pomo de la palanca de cambios. Para mover la palanca de la posición N (Punto muerto) a la posición D (Drive, marcha adelante automática), es necesario pisar el pedal del freno.



Para facilitar las maniobras de estacionamiento, es posible desplazar la palanca de D a R (y viceversa) sin pisar el freno siempre y cuando la palanca no se detenga en la posición N. En caso de avería o batería descargada, la palanca se bloquea en posición P. Para desbloquearla de manera manual, consultar el apartado "Cambio Automático" en el capítulo "En caso de emergencia".

Advertencias generales

El incumplimiento de las instrucciones indicadas a continuación puede provocar daños al cambio:

- Seleccionar la posición P (Aparcamiento) sólo con el vehículo completamente parado.
- Seleccionar la posición R (Marcha atrás), o bien pasar de R a otra posición, sólo con el vehículo completamente parado y el motor al ralentí.
- No realizar cambios de marchas entre las posiciones P (Aparcamiento), R (Marcha atrás), N (Punto muerto) o D (Drive) con motor arrancado y un régimen superior al ralentí.
- Antes de seleccionar cualquier posición, pisar a fondo el pedal del freno.
- Mantener pisado el pedal del freno colocando, al mismo tiempo, la palanca de cambios en una posición diferente de P (Aparcamiento).
- El movimiento inesperado del vehículo puede ocasionar lesiones a los ocupantes o a otras personas que se encuentren en sus cercanías. No abandonar el vehículo con el motor en marcha: antes de salir del habitáculo, accionar siempre el freno de mano, colocar la palanca de cambios en posición P (Aparcamiento), apagar el motor y sacar la llave del interruptor de ignición (para versiones con llave mecánica). Con el dispositivo de arranque en posición STOP (permitido sacar la llave), el cambio se bloquea en posición P (Aparcamiento) para impedir movimientos accidentales del vehículo;
- Al salir del vehículo, sacar siempre la llave mecánica del dispositivo de arranque y cerrar todas las puertas. No dejar a los niños solos en el interior del vehículo;
- Colocar el cambio en una posición que no sea P (Aparcamiento) o N (Punto muerto) con un régimen del motor superior al ralentí es peligroso; si no se pisa a fondo el pedal del freno, el vehículo podría acelerar rápidamente. Engranar la marcha sólo con motor al ralentí, pisando a fondo el pedal del freno;
- Si la temperatura del cambio supera los límites de funcionamiento normales, la computadora del cambio podría modificar la secuencia de engranado de las marchas y reducir el par motor;
- En caso de sobrecalentamiento del aceite del cambio, en la pantalla se muestra el icono . En este caso, el cambio podría funcionar incorrectamente hasta que se enfríe;
- Al utilizar el vehículo con temperaturas exteriores extremadamente bajas, el funcionamiento del cambio podría variar en función de la temperatura del motor, así como de la velocidad del vehículo.



SISTEMA START&STOP (SI ASÍ ESTÁ EQUIPADO)

El sistema Start&Stop apaga automáticamente el motor cada vez que se detiene el vehículo y lo vuelve a arrancar cuando el conductor desea reanudar la marcha. Esto aumenta la eficiencia del vehículo mediante la reducción del consumo, de las emisiones de gases contaminantes y de la contaminación acústica.

Modalidad de funcionamiento

Modalidades de apagado del motor

Versiones con cambio manual

Con el vehículo parado, el motor se detiene con el cambio en punto muerto y el pedal del embrague en posición de reposo.

Versiones con cambio automático

Con el vehículo parado y el pedal del freno pisado, el motor se apaga si la palanca de cambios se encuentra en una posición diferente de R.

El sistema no interviene cuando la palanca de cambios está en posición R, para que las maniobras de estacionamiento sean más cómodas.

En caso de parada en subida, el apagado del motor está desactivado para que esté disponible la función "Hill Hold Control" (esta última se activa sólo con el motor en marcha).

NOTA La parada automática del motor se permite únicamente después de superar una velocidad de aproximadamente 10 km/h.

El apagado del motor se indica mediante el encendido del testigo  en el módulo de instrumentos.

Modalidad de encendido del motor

Versiones con cambio manual

Para volver a arrancar el motor, pisar el pedal del embrague o del acelerador. Si al pisar el embrague el vehículo no se pone en marcha, colocar la palanca de cambios en punto muerto y repetir el procedimiento. Si el problema no desaparece, acudir con un distribuidor autorizado.

Versiones con cambio automático

Para volver a arrancar el motor, soltar el pedal del freno. Con el freno presionado, si la palanca de cambios está en modalidad automática D (Drive), el motor vuelve a arrancar al situar la palanca en R (Marcha atrás) o en "AutoStick".

Además, con el freno presionado, si la palanca de cambios está en modalidad "AutoStick", el motor vuelve a arrancar al situar la palanca en la posición R (Marcha atrás).

Con el motor parado automáticamente y manteniendo el pedal del freno pisado, se puede soltar el freno y mantener el motor apagado colocando



rápidamente la palanca de cambios en posición P (Estacionamiento).

Para volver a arrancar el motor basta con mover la palanca de la posición P.

Activación/Desactivación manual del sistema

Para activar/desactivar manualmente el sistema, pulsar el botón situado en el centro del módulo de instrumentos.



Activación del sistema

La activación del sistema se indica con el encendido del testigo  y, en algunas versiones, con la visualización de un mensaje en la pantalla.

Desactivación del sistema

La desactivación del sistema se señala con el encendido del testigo  y, en algunas versiones, con la visualización de un mensaje en la pantalla.

Situaciones en las que el motor no se apaga el motor

¡PRECAUCIÓN!

Si se desea dar preferencia al confort climático, se puede desactivar el sistema Start&Stop para permitir un funcionamiento continuo del sistema de climatización.

Cuando el sistema está activado, por motivos de confort, reducción de emisiones y seguridad, el motor no se para en determinadas ocasiones, a saber:

- Motor aún frío;
- Temperatura exterior muy baja;
- Carga insuficiente de la batería;
- Puerta del conductor abierta;
- Cinturón de seguridad del conductor sin abrochar;
- Marcha atrás activada (por ejemplo para estacionar);
- Solo en funciones con climatizador automático, si no se ha alcanzado un nivel adecuado de confort térmico o con la función MAX-DEF activada;
- En el primer periodo de uso, por inicialización del sistema.



Condiciones de re arranque del motor

Por razones de comodidad, contención de las emisiones y seguridad, el motor puede volver a arrancar automáticamente sin que el conductor tenga que hacer nada, si se cumplen algunas condiciones, entre ellas:

- Batería insuficientemente cargada;
- Depresión reducida del sistema de frenos (por ejemplo cuando se pisa varias veces el pedal del freno);
- Vehículo en movimiento (por ejemplo en los trayectos en carreteras con pendiente);
- Apagado del motor con el sistema Start&Stop durante más de 3 minutos aproximadamente;
- Sólo para versiones con climatizador automático, para permitir un nivel de confort térmico adecuado o tras la activación de la función MAX-DEF.

Con marcha engranada, el re arranque automático del motor sólo es posible pisando a fondo el pedal del embrague.

Notas

Si el motor se apaga involuntariamente, por ejemplo al soltar bruscamente el pedal del embrague con marcha engranada, si el sistema está activo, puede volver a ponerse en marcha el motor pisando a fondo el pedal del embrague o colocando el cambio en punto muerto. Si no se pisa el embrague, al transcurrir aproximadamente tres minutos desde el apagado, sólo se podrá volver a poner en marcha el motor con el interruptor de ignición.

Funciones de seguridad

En caso de que el motor se pare mediante el sistema Start&Stop, si el conductor desabrocha su cinturón de seguridad o bien abre la puerta del lado conductor, sólo se podrá arrancar el motor con el interruptor de ignición.

Esta condición se indica al conductor mediante una señal acústica (buzzer) y un mensaje en la pantalla.

Función de “Ahorro de energía”

Si, después del re arranque automático del motor, el conductor no realiza ninguna acción en el vehículo durante más de 3 minutos aprox., el sistema Start&Stop para definitivamente el motor para evitar el consumo de combustible. En estos casos el arranque del motor sólo se puede realizar mediante el interruptor de ignición.

NOTA: En cualquier caso, se puede mantener el motor arrancado desactivando el sistema.

Funcionamiento irregular

Si el sistema Start&Stop no funciona bien se desactiva. Para las señalizaciones de avería, ver lo descrito en el apartado “Testigos y mensajes” en el capítulo “Conocimiento del módulo de instrumentos”.



Inactividad del vehículo

¡ADVERTENCIA!

En caso de sustitución de la batería, acudir siempre al taller de un distribuidor autorizado. Sustituir la batería por una del mismo tipo y con las mismas características.

En caso de inactividad del vehículo (o en caso de sustitución de la batería), prestar especial atención al desconectar la alimentación eléctrica de la batería. Proceder de la siguiente manera: Pulsar el botón 2 para desconectar el conector 1 del sensor 3 (control del estado de la batería) instalado en el polo negativo de la batería. Este sensor nunca debe desconectarse del polo, excepto en caso de sustitución de la batería.

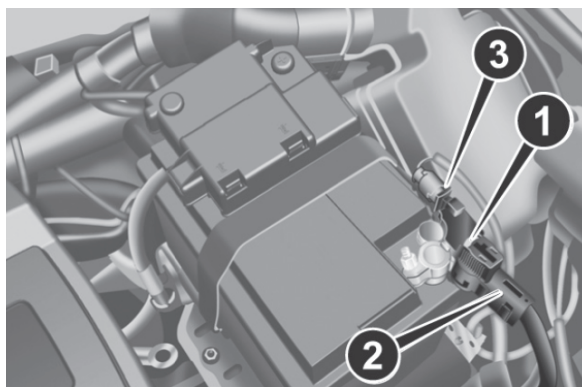

CONTROL ELECTRÓNICO DE VELOCIDAD (SI ASÍ ESTÁ EQUIPADO)

Es un dispositivo de asistencia a la conducción, de control electrónico, que permite mantener el vehículo a la velocidad deseada sin tener que pisar el pedal del acelerador. Este dispositivo puede utilizarse a una velocidad superior a 30 km/h, en trayectos largos rectos y secos, con pocos cambios de marcha (por ejemplo en autopistas).

Por lo tanto, utilizar este dispositivo en vías interurbanas con tráfico intenso no comporta ninguna ventaja. No utilizar el dispositivo en ciudad.

Los botones de mando del Cruise Control electrónico se encuentran en el lado derecho del volante.

Para garantizar un funcionamiento correcto, el Cruise Control electrónico ha sido diseñado de manera que se apague en caso de accionamiento simultáneo de varias funciones. En este caso, se puede reactivar el sistema pulsando el botón 1 y volviendo a configurar la velocidad deseada del vehículo.



Activación del dispositivo

¡ADVERTENCIA!

- Durante la marcha con el dispositivo activado, no poner la palanca de cambios en punto muerto.
- En caso de funcionamiento incorrecto o avería en el dispositivo, acudir con un distribuidor autorizado.
- El Cruise Control electrónico puede ser peligroso cuando el sistema no puede mantener una velocidad constante. En algunos casos la velocidad podría resultar excesiva, con el riesgo de perder el control del vehículo y provocar accidentes. No utilizar el dispositivo en situaciones de tráfico intenso o en carreteras con curvas, hielo, nieve o resbaladizas.

Para activar el dispositivo, presione el botón 1.

La activación del dispositivo se señala con el encendido del símbolo  en el módulo de instrumentos.

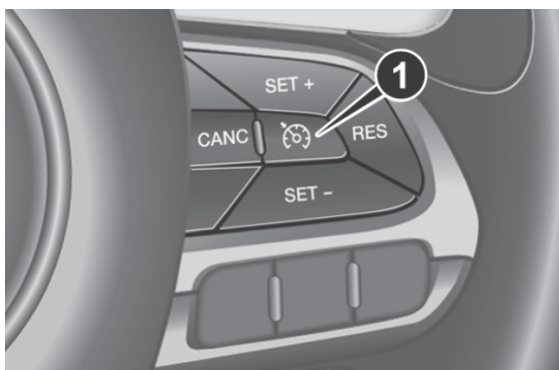

El dispositivo no se puede activar en 1ª marcha o en marcha atrás, sin embargo se recomienda activarlo con marchas iguales o superiores a la 3ª.

¡ADVERTENCIA!

Es peligroso dejar habilitado el dispositivo cuando no se utiliza. El usuario podría habilitarlo involuntariamente y perder el control del vehículo a causa de una velocidad excesiva imprevista.

Configuración de la velocidad deseada

Realice las siguientes operaciones:

- habilitar el dispositivo pulsando el botón 1;
- cuando el vehículo alcance la velocidad deseada, pulsar el botón SET + (o SET -) y soltarlo para activar el dispositivo: al soltar el acelerador, el vehículo circulará a la velocidad seleccionada.

Con el sistema configurado, el símbolo  es de color blanco.

En caso de necesidad (por ejemplo, un adelantamiento) es posible acelerar



pisando el acelerador: luego, al soltar el pedal, el vehículo volverá a la velocidad memorizada anteriormente. En un descenso con el dispositivo activado puede que el valor de la velocidad del vehículo supere el programado.

¡ADVERTENCIA!

Antes de pulsar los botones SET + o SET -, el vehículo debe circular a una velocidad constante en una superficie plana.

Variación de la velocidad

Aumento de la velocidad

Una vez activado el Cruise Control electrónico, se puede aumentar la velocidad pulsando el botón SET +.

Manteniendo el botón pulsado, la velocidad seguirá aumentando hasta cuando se suelte el botón, y la nueva velocidad quedará memorizada. Efectuar esta operación sólo para un incremento importante de la velocidad del vehículo.

Para la regulación fina, pulsar y soltar el botón SET + las veces necesarias.

Disminución de la velocidad

Con el dispositivo activado, para disminuir la velocidad pulsar el botón SET-.

Manteniendo el botón pulsado, la velocidad seguirá disminuyendo hasta cuando se suelte el botón, y la nueva velocidad quedará memorizada. Efectuar esta operación sólo para una reducción importante de la velocidad del vehículo.

Para la regulación fina, pulsar y soltar el botón SET - las veces necesarias.

Empleo del dispositivo en las colinas

En las versiones dotadas de cambio automático, durante los recorridos por zonas colinares, el dispositivo puede reducir autónomamente la marcha para mantener la velocidad programada.

En las carreteras con mucho declive, la disminución o el aumento de la velocidad puede ser notable, por lo que es preferible desactivar el dispositivo.

¡ADVERTENCIA!

El dispositivo mantiene memorizada la velocidad también en subida y en bajada. Una ligera variación de la velocidad en subidas leves es totalmente normal.

Recuperación de la velocidad

En las versiones con cambio automático, durante el funcionamiento en modalidad D (Drive - automático), para recuperar la velocidad programada se debe pulsar y soltar el botón RES.

En las versiones con cambio manual o cambio automático en modalidad AutoStick (secuencial), antes de recuperar la velocidad programada, aproximarse a este valor antes de pulsar y soltar el botón RES.



Desactivación del dispositivo

Una ligera presión en el pedal del freno o la presión del botón CANC desactivan el Cruise Control electrónico sin borrar la velocidad memorizada. El control de velocidad también se puede desactivar al accionar el freno de estacionamiento, cuando actúa el sistema de frenado (por ejemplo cuando se activa el ESC) o pisando el pedal del embrague al cambiar de marcha.

El control de velocidad también se puede desactivar al accionar el freno de estacionamiento, cuando actúa el sistema de frenado (por ejemplo cuando se activa el ESC) o pisando el pedal del embrague al cambiar de marcha. La velocidad memorizada se borra en los casos siguientes:

- Pulsando el botón 1 o apagando el motor;
- En caso de funcionamiento incorrecto del Cruise Control electrónico.

Apagado del dispositivo

El dispositivo Cruise Control electrónico se desactiva pulsando el botón 1 o situando el interruptor de ignición en STOP.

LIMITADOR DE VELOCIDAD (SPEED LIMITER, SI ASÍ ESTÁ EQUIPADO)

Descripción

Es un dispositivo que permite limitar la velocidad del vehículo a valores programables por el conductor. Se puede programar la velocidad máxima con el vehículo parado y en movimiento. La velocidad mínima que se puede programar es 30 km/h. Cuando el dispositivo está activo, la velocidad del vehículo depende de la presión en el pedal del acelerador, hasta que se alcanza la velocidad límite programada (ver lo descrito en el apartado "Programación del límite de velocidad").

Activación del dispositivo

Para habilitar el dispositivo, presione el botón 1 en el volante.

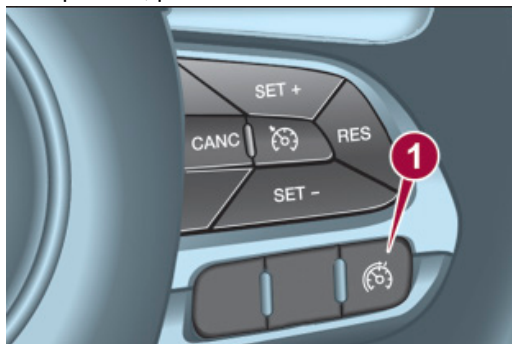

La habilitación del dispositivo se indica con la visualización del símbolo 





en la pantalla, junto con un mensaje específico y el último valor de velocidad memorizado. Si el Cruise Control electrónico se ha activado anteriormente, es necesario pulsar dos veces el botón 1. La primera presión desactiva la función activada anteriormente, la segunda activa el limitador de velocidad.

Programación del límite de velocidad

El límite de velocidad puede programarse sin activar necesariamente el dispositivo. Para memorizar un valor de velocidad más alto que el mostrado, pulsar brevemente el botón SET +. Cada vez que se pulsa el botón se produce un aumento de la velocidad de 1 km/h aproximadamente, mientras que manteniendo pulsado el botón la velocidad aumenta por pasos de 5 km/h. Para memorizar un valor más bajo que el mostrado, pulsar el botón SET -. Cada vez que se pulsa el botón se produce una disminución de la velocidad de 1 km/h aproximadamente, mientras que manteniendo pulsado el botón la velocidad disminuye por pasos de 5 km/h.

Activación/Desactivación del dispositivo

Activación del dispositivo: pulsar los botones SET + o SET -, a una velocidad comprendida entre 30 y 130 km/h, para configurar la velocidad actual del vehículo como velocidad límite. O bien pulsar el botón RES (resume) para configurar la velocidad límite en el valor indicado en la pantalla. La activación del dispositivo se indica con la visualización del símbolo  de color blanco en la pantalla. Desactivación del dispositivo: pulsar el botón CANC. La desactivación del dispositivo se indica con la visualización del símbolo  de color gris en la pantalla.

Superación de la velocidad programada

Pisando a fondo el pedal del acelerador se puede superar el límite de velocidad programado incluso cuando el dispositivo está activo (por ejemplo en caso de adelantamiento). El dispositivo está desactivado hasta que la velocidad del vehículo regresa a un valor inferior al límite programado, luego vuelve a activarse automáticamente.

Parpadeo velocidad programada

La velocidad programada parpadea en los siguientes casos:

- cuando se ha pisado a fondo el pedal del acelerador y la velocidad del vehículo ha superado la velocidad programada;
- activando el sistema tras configurar un límite inferior a la velocidad real del vehículo;
- cuando el dispositivo no puede reducir la velocidad del vehículo a causa de la pendiente de la carretera; en este caso, se acompaña también con una señal acústica;
- en caso de aceleración brusca.

Desactivación del dispositivo

Para desactivar el dispositivo, pulsar el botón 1.



¡ADVERTENCIA!

La activación del Cruise Control electrónico provocará la desactivación del dispositivo.

Deshabilitación automática del dispositivo

El dispositivo se deshabilita automáticamente en caso de avería en el sistema. En este caso, acudir a su distribuidor autorizado.

SENSORES DE ESTACIONAMIENTO (SI ASÍ ESTÁ EQUIPADO)

Sensores

¡ADVERTENCIA!

La responsabilidad de las maniobras de estacionamiento y de otras maniobras potencialmente peligrosas recae siempre en el conductor. Al realizar estas maniobras, comprobar siempre de que no haya personas (sobre todo niños) ni animales en la trayectoria que se pretende recorrer. Los sensores de estacionamiento constituyen una ayuda para el conductor, que nunca debe reducir la atención durante las maniobras potencialmente peligrosas, incluso si se realizan a baja velocidad.

¡PRECAUCIÓN!

- Para el buen funcionamiento del sistema, es indispensable que los sensores estén siempre libres de barro, suciedad, nieve o hielo. Durante la limpieza de los sensores, prestar mucha atención para no rayarlos o dañarlos; evitar el uso de paños secos, ásperos o duros. Los sensores se deben lavar con agua limpia y, si fuera necesario, añadiendo detergente para automóviles. En las estaciones de lavado que utilicen pulverizadores de vapor de agua o a alta presión, limpiar rápidamente los sensores manteniendo la boca a más de 10 cm de distancia.
- En caso de actuaciones en la fascia en la zona de los sensores, acudir con un distribuidor autorizado. Las intervenciones en la fascia realizadas incorrectamente podrían alterar el funcionamiento de los sensores de estacionamiento.
- Si se desea pintar la fascia o retocar la pintura en la zona de los sensores, acudir exclusivamente con un distribuidor autorizado. Si no se pinta correctamente podría verse afectado el funcionamiento de los sensores de estacionamiento.

Los sensores de estacionamiento, situados en la fascia trasera tienen la función de detectar la presencia de obstáculos que se encuentran cerca de la parte trasera del vehículo.

Los sensores alertan al conductor sobre la presencia de posibles obstáculos mediante una señal acústica intermitente y, en función de las versiones, también con señales visuales en la pantalla del módulo de instrumentos.



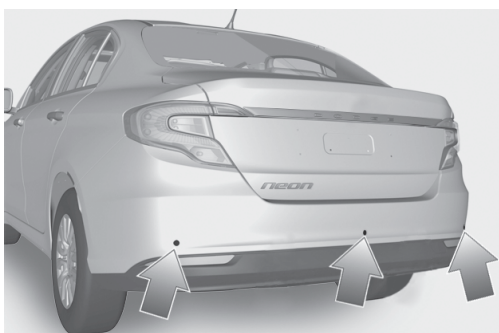

Activación

Los sensores se activan de forma automática al engranar la marcha atrás. Al disminuir la distancia del obstáculo situado detrás del vehículo, aumenta la frecuencia de la señal acústica.

Señal acústica

Engranando la marcha atrás y en presencia de un obstáculo en la zona trasera, se activa una señal acústica que varía al cambiar la distancia del obstáculo a la fascia.

La frecuencia de la señalización acústica:

- aumenta a medida que disminuye la distancia entre el vehículo y el obstáculo;
- se hace continua cuando la distancia que separa el vehículo del obstáculo es inferior a aproximadamente 30 cm;
- permanece constante si la distancia entre el vehículo y el obstáculo no varía. Si esta situación interesa los sensores laterales, la señal se interrumpe unos 3 segundos después para evitar, por ejemplo, señalizaciones en caso de maniobras al lado de una pared;
- termina inmediatamente si la distancia al obstáculo aumenta. Cuando el sistema emite la señal acústica, el volumen del sistema Uconnect™ (si está instalado), se baja automáticamente.

Distancias de detección

Si los sensores detectan varios obstáculos, sólo se tiene en cuenta el que está más cerca.

Indicaciones en la pantalla multifunción reconfigurable

Las indicaciones relativas al sistema Park Assist aparecen solo en la pantalla multifunción reconfigurable y únicamente si se ha seleccionado la opción "Señal visual y acústica" en el menú "Ajustes" del sistema Uconnect™ (si está instalado). Para más información, ver el capítulo específico.

El sistema indica la presencia de un obstáculo mostrando un único arco en una de las áreas posibles, en función de la distancia del objeto y la posición con respecto al vehículo. Al disminuir la distancia de separación con el



obstáculo, la pantalla muestra un solo arco, primero de manera fija y a continuación parpadeante, y se activa una señal acústica, primero intermitente y después continua.

Indicación de anomalías

Las anomalías de los sensores de aparcamiento se señalan, cuando se engrana la marcha atrás, con el encendido del símbolo  en el módulo de instrumentos y la visualización del mensaje correspondiente en la pantalla (ver el apartado “Testigos y mensajes” del capítulo “Conocimiento del módulo de instrumentos”).

Funcionamiento con remolque

El funcionamiento de los sensores se desactiva automáticamente al introducir la conexión eléctrica del remolque en la toma del gancho de remolque del vehículo. Los sensores se vuelven a activar automáticamente al sacar la conexión eléctrica del remolque. Antes de utilizar el sistema Park Assist, se recomienda desmontar del vehículo el grupo de la bola del gancho de remolque y su anclaje. El incumplimiento de dicha norma puede ocasionar lesiones personales o daños a vehículos u obstáculos puesto que, cuando se emite la señal acústica continua, la bola del gancho de remolque ya se encuentra en una posición mucho más cercana al obstáculo que la fascia trasera. Además, los sensores podrían proporcionar una indicación falsa interpretando la bola del gancho de remolque y su anclaje como un obstáculo detectado en la zona trasera del vehículo.

Si se desea dejar siempre montado el gancho del remolque aunque no se lleve el remolque, acudir con un distribuidor autorizado y solicitar la actualización del sistema para evitar que los sensores centrales detecten el gancho.

Advertencias generales

Durante las maniobras de estacionamiento, prestar siempre la máxima atención a los obstáculos que podrían encontrarse por encima o por debajo del sensor. En algunas circunstancias, el sistema no detecta los objetos ubicados a poca distancia por lo que pueden dañar el vehículo o ser dañados.

Hay algunas condiciones que podrían influir en las prestaciones del sistema de estacionamiento:

- Una menor sensibilidad del sensor y la reducción de las prestaciones del sistema de asistencia al estacionamiento podrían deberse a la presencia sobre la superficie del sensor de: hielo, nieve, barro o varias capas de pintura;
- El sensor detecta un objeto que no existe (interferencias de eco) en caso de interferencias de carácter mecánico, por ejemplo, lavado del vehículo, lluvia (condiciones de viento extremo) y granizo;
- Las señales enviadas por el sensor también pueden verse alteradas por la presencia en las cercanías de sistemas de ultrasonidos (por ejemplo, frenos neumáticos de camiones o martillos neumáticos);



- Las prestaciones del sistema de asistencia al estacionamiento también pueden verse influidas por la posición de los sensores, por ejemplo, al cambiar la alineación (debido al desgaste de amortiguadores y suspensiones) o cambiando los neumáticos, cargando demasiado el vehículo o aplicando alineaciones específicas que bajan el vehículo;
- La presencia del gancho de remolque sin remolque, que podría interferir en el correcto funcionamiento de los sensores de estacionamiento. En vehículos equipados con gancho de remolque extraíble, de serie o instalado después de la compra del vehículo, para evitar un funcionamiento incorrecto de los sensores se recomienda desengancharlo cuando no se utiliza;
- La presencia de adhesivos en los sensores. Así pues, tener cuidado de no colocar ningún adhesivo sobre los sensores.

CÁMARA DE VISIÓN TRASERA (SI ASÍ ESTÁ EQUIPADO)

¡ADVERTENCIA!

La responsabilidad de las maniobras de estacionamiento y de otras maniobras potencialmente peligrosas recae siempre en el conductor. Al realizar estas maniobras, asegurarse siempre de que en el espacio de maniobra no haya personas (especialmente niños) ni animales. La cámara constituye una ayuda para el conductor. Sin embargo, éste nunca debe dejar de prestar atención durante las maniobras potencialmente peligrosas, incluso aunque se lleven a cabo a baja velocidad. Además, circular a una velocidad reducida para poder frenar a tiempo en caso de que se detecte un obstáculo.

¡PRECAUCIÓN!

Para un funcionamiento correcto es indispensable que la cámara esté siempre limpia de barro, suciedad, nieve o hielo. Al limpiar la cámara, tener mucho cuidado para no rayarla ni dañarla; evitar el uso de paños secos, ásperos o duros. La cámara debe lavarse con agua limpia y, si fuera necesario, añadiendo detergente para automóviles. En las estaciones de lavado que utilicen pulverizadores de vapor de agua o de alta presión, limpiar rápidamente los sensores manteniendo la boca a más de 10 cm de distancia. Además, no pegar adhesivos en la cámara.

Descripción

La cámara trasera (1) está montada en el portón.





Activación y desactivación de la cámara

Siempre que se engrana la marcha atrás, en la pantalla se muestra la zona que rodea el vehículo, captada por la cámara trasera.

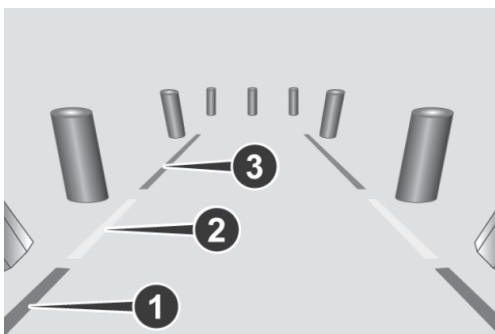

Las imágenes se visualizan en la pantalla junto con un mensaje de advertencia.

Al poner la marcha atrás, si está instalada la función “Cámara Delay”, la imagen de la cámara se sigue mostrando hasta 10 segundos después de quitar la marcha atrás, salvo que la velocidad del vehículo sea superior a 13 km/h, o bien:

- Que la palanca del cambio esté en la posición P (Estacionamiento - versiones con cambio automático) o neutral (versiones con cambio manual);
- Que el dispositivo de arranque esté en la posición STOP.

Cuando la palanca del cambio ya no está en la posición de marcha atrás y la configuración “Camera Delay” en el sistema Uconnect™ está activada, en la pantalla del sistema Uconnect™ se muestran las imágenes del área detrás del vehículo y se activa un botón gráfico para desactivar la visualización de la imagen de la cámara.

NOTA: La imagen mostrada en la pantalla puede resultar ligeramente deformada.

Visualizaciones y mensajes en la pantalla

Visualización en pantalla

Si está habilitada, mediante la configuración del sistema Uconnect™ se puede activar la visualización de indicaciones en la pantalla. Cuando está activada, la cuadrícula se sitúa sobre la imagen para indicar el ancho del vehículo y el recorrido previsto en marcha atrás de acuerdo con la posición del volante.

Una línea central discontinua superpuesta indica el centro del vehículo para facilitar las maniobras de estacionamiento o la alineación con el gancho de remolque. Las distintas zonas en color indican la distancia desde la parte trasera del vehículo.

La siguiente tabla muestra las distancias aproximadas para cada zona:

Zona	Distancia desde la parte trasera del vehículo
Rojo (1)	0 ÷ 30 cm
Amarillo (2)	30 cm ÷ 1 m
Verde (3)	1 m o superior

Mensajes en la pantalla

Si el portón trasero está levantado, la cámara no detecta ningún obstáculo detrás del vehículo. En la pantalla aparece el mensaje de advertencia correspondiente.

En este caso, bajar el portón trasero con la manija, presionando sobre la cerradura hasta sentir que se engancha (ver el apartado “Cierre” del capítulo “Cajuela”).

Advertencias

¡ADVERTENCIA!

- En algunas circunstancias como, por ejemplo, la presencia de hielo, nieve o barro en la superficie, la sensibilidad de la cámara podría reducirse.
- Si, después de una reparación, es necesario volver a pintar el portón trasero, asegurarse de que la pintura no toque la cámara.
- Durante las maniobras de estacionamiento, prestar siempre la máxima atención a los obstáculos que podrían encontrarse por encima o por debajo del campo de acción de la cámara.



ARRASTRE DE REMOLQUES

Advertencias

¡ADVERTENCIA!

- El sistema ABS del vehículo no controla el sistema de frenos del remolque. Por lo tanto, es necesario prestar especial atención en los pisos resbaladizos.
- Bajo ningún concepto se debe modificar el sistema de frenos del vehículo para accionar los frenos del remolque. El sistema de frenos del remolque debe ser totalmente independiente del sistema hidráulico del vehículo.

Para el arrastre de caravanas o remolques, el vehículo debe estar provisto del gancho de remolque homologado y de una instalación eléctrica apropiada. En caso de que sea necesaria, la instalación en posventa debe ser realizada por personal especializado.

Montar los espejos retrovisores específicos o adicionales respetando las normas vigentes del código de circulación.

Recordar que al arrastrar un remolque resulta más difícil subir por las pendientes pronunciadas, aumenta la distancia de frenado y los adelantamientos son más lentos, siempre en función del peso total del mismo.

En las bajadas, engranar una marcha corta en lugar de usar el freno constantemente.

El peso que el remolque ejerce sobre el gancho de remolque del vehículo reduce proporcionalmente su capacidad de carga. Para estar seguro de no superar el peso máximo que se puede remolcar (indicado en el permiso de circulación) se debe tener presente el peso del remolque completamente cargado, incluidos los accesorios y el equipaje personal.

Respetar los límites de velocidad específicos de cada país para los vehículos que arrastran un remolque. La velocidad máxima admitida nunca debe superar los 100 km/h.

El freno eléctrico, si está presente, debe ser alimentado directamente por la batería mediante un cable cuya sección no debe ser inferior a 2,5 mm².

Además de las derivaciones eléctricas, solamente está permitido conectar a la instalación eléctrica del vehículo el cable para alimentar un freno eléctrico, si está presente, y el cable para una lámpara en el interior del remolque, cuya potencia no debe ser superior a 15 W. Para las conexiones, utilizar la centralita preparada con el cable de batería con sección no inferior a 2,5 mm².

¡ADVERTENCIA!

Si se utilizan cargas auxiliares diferentes de las luces exteriores (por ejemplo, freno eléctrico) el motor debe estar en marcha.



Instalación de un gancho de remolque

El dispositivo de remolque debe fijarlo a la carrocería únicamente personal especializado, que debe respetar la información adicional o complementaria entregada por el fabricante de dicho dispositivo.

A su vez, el dispositivo para el gancho de remolque debe cumplir con la Directiva 94/20/CEE y posteriores modificaciones.

En todas las versiones se debe utilizar un dispositivo de remolque adecuado a la masa que el vehículo en el que se procederá a la instalación puede remolcar.

Para la conexión eléctrica, se debe utilizar un acoplamiento unificado que generalmente se coloca en un soporte específico fijado normalmente en el mismo dispositivo de remolque, y se debe instalar en el coche una computadora específica para el funcionamiento de las luces exteriores del remolque.

Las conexiones eléctricas se deben efectuar con acoplamientos de 7 ó 13 polos alimentados a 12 VDC (normas CUNA/UNI e ISO/DIN), respetando las indicaciones del fabricante del vehículo o del fabricante del dispositivo de remolque.

RECOMENDACIONES AL CONDUCIR

Ahorro de combustible

A continuación se indican algunas recomendaciones útiles que permiten ahorrar combustible y, por consiguiente, reducir las emisiones nocivas.

Mantenimiento del vehículo

Prestar atención al mantenimiento del vehículo efectuando los controles y operaciones indicados en el "Plan de mantenimiento programado" (ver el capítulo "Mantenimiento y cuidado").

Neumáticos

Comprobar periódicamente la presión de los neumáticos con un intervalo no superior a 4 semanas: si la presión es demasiado baja el consumo aumenta ya que la resistencia a la rodadura es mayor.

Cargas inútiles

No viajar con el maletero sobrecargado. El peso del vehículo y su alineación influyen notablemente en los consumos y la estabilidad.

Portaequipajes/portaesquí

Retirar el portaequipajes o el portaesquí del techo cuando ya no se utilicen. Estos accesorios disminuyen la penetración aerodinámica del vehículo e influyen negativamente en el consumo. Si se deben transportar objetos muy voluminosos, es preferible utilizar un remolque.



Dispositivos eléctricos

Utilizar los dispositivos eléctricos sólo durante el tiempo necesario. La luz térmica, los limpiacristales y el ventilador del sistema de calefacción absorben una gran cantidad de corriente, aumentando el consumo de combustible (hasta +25% en el ciclo urbano).

Climatizador

El uso del climatizador provoca un aumento del consumo: cuando la temperatura exterior lo permita, utilizar preferentemente sólo la ventilación.

Alerones aerodinámicos

El uso de alerones aerodinámicos, no certificados para tal fin, puede perjudicar la aerodinámica y el consumo.

Estilo de conducción

Arranque

No calentar el motor con el vehículo parado al ralentí o a regímenes elevados: en estas condiciones el motor se calienta mucho más lentamente, aumentando el consumo y las emisiones. Se aconseja arrancar de inmediato y lentamente, evitando regímenes altos: de este modo, el motor se calentará más rápidamente.

Maniobras inútiles

Evitar acelerones cuando esté parado en un semáforo o antes de apagar el motor. Esta última maniobra, como también el “doble embrague”, son inútiles y provocan un aumento del consumo y de la contaminación.

Selección de las marchas

Cuando las condiciones del tráfico y la carretera lo permitan, utilizar una marcha larga. Utilizar una marcha corta para obtener una aceleración brillante comporta un aumento del consumo. De la misma manera, el uso inadecuado de una marcha larga aumenta el consumo, las emisiones y el desgaste del motor.

Velocidad máxima

El consumo de carburante aumenta notablemente con el aumento de la velocidad. Mantener una velocidad lo más uniforme posible, evitando frenazos y acelerones inútiles, que provocan un consumo de combustible excesivo y el aumento de las emisiones.

Aceleración

Acelerar violentamente aumenta de manera considerable el consumo y las emisiones: acelerar gradualmente sin superar el régimen de par máximo.



Condiciones de empleo

Arranque con el motor frío

Los recorridos muy cortos y los arranques con el motor frío frecuentes no permiten que el motor alcance la temperatura óptima de funcionamiento. El resultado de esto es un aumento significativo del consumo (desde +15 hasta +30% en el ciclo urbano) y de las emisiones.

Tráfico y estado de las carreteras

Un consumo elevado se debe a situaciones de tráfico intenso, por ejemplo en un atasco y utilizando frecuentemente las marchas cortas, o bien en las grandes ciudades donde hay numerosos semáforos. Los recorridos tortuosos, como los caminos de montaña y las carreteras con baches, influyen negativamente en el consumo.

Paradas en el tráfico

Durante las paradas prolongadas (por ejemplo en los pasos a nivel), apagar el motor.

Transporte de pasajeros

Advertencias

¡ADVERTENCIA!

- Es extremadamente peligroso dejar a los niños solos en el vehículo aparcado cuando la temperatura exterior es muy elevada. El calor en el interior del habitáculo podría comportar consecuencias graves o incluso mortales.
- No viajar nunca en el compartimento de carga interior. En caso de accidente, las personas que pudieran encontrarse en el interior del maletero serían más expuestas al riesgo de lesiones graves o incluso mortales.
- Asegurarse de que todos los ocupantes del vehículo lleven correctamente los cinturones de seguridad y que los niños estén bien colocados en las sillas para niños específicas.

Transporte de animales

Respetar la normativa vigente sobre el transporte de animales en la localidad en la que se circula.

Gases de escape

Las emisiones de escape son muy peligrosas y pueden resultar mortales. De hecho, contienen monóxido de carbono, un gas incoloro e inodoro que, si se inhala, puede ocasionar desmayos o envenenamientos. Para evitar inhalar el monóxido de carbono, respetar las siguientes indicaciones:

- No deje el motor en marcha en espacios cerrados;
- Si, por cualquier motivo (por ejemplo el transporte de cargas de grandes



dimensiones), es necesario conducir con el portón trasero abierto, cerrar todas las ventanillas y activar la velocidad máxima del ventilador del climatizador. NO activar la modalidad de recirculación del aire;

- Si es necesario permanecer a bordo con el vehículo parado y el motor en marcha, regular el sistema de ventilación/ calefacción y accionar el ventilador para que entre aire desde el exterior en el habitáculo. Activar la velocidad máxima del ventilador.

Un mantenimiento correcto del sistema de escape representa la protección mejor contra las filtraciones de monóxido de carbono en el habitáculo.

Si se detecta un ruido anómalo en el sistema de escape, la presencia de gases de escape en el interior del habitáculo, o bien si los bajos de la carrocería o la parte trasera del vehículo han sufrido daños, hacer comprobar todo el sistema de escape y las zonas de la carrocería adyacentes con el fin de localizar posibles componentes dañados, deteriorados o que se hayan desplazado de su posición de montaje correcta. Para estas operaciones, acudir a un distribuidor autorizado. Soldaduras abiertas o conexiones flojas pueden causar filtraciones de gas de escape en el interior del habitáculo. Comprobar el sistema de escape cada vez que se eleva el vehículo para realizar operaciones de lubricación o de sustitución del aceite. Sustituir los componentes, si es necesario. Para estas operaciones, acudir a un distribuidor autorizado.

CARGA DE COMBUSTIBLE

¡ADVERTENCIA!

- No colocar en el extremo de la boca de llenado ningún objeto/tapón que no se incluya en las indicaciones del vehículo. El uso de objetos/taponos no conformes podría causar aumentos de presión en el depósito, creando condiciones de peligro.
- No acercarse a la boca del depósito con llamas o cigarrillos encendidos: peligro de incendio. Evitar acercarse demasiado el rostro a la boca de llenado del depósito para no inhalar vapores nocivos.
- No utilizar el teléfono móvil cerca de la bomba de llenado de combustible: posible riesgo de incendio

Antes de realizar la recarga, asegurarse de que el tipo de combustible utilizado sea correcto. Apagar el motor antes de cargar gasolina.

Utilizar únicamente gasolina sin plomo con un número de octano (RON) no inferior a 95 (Norma Europea EN 228).

Para no dañar el convertidor catalítico, no introducir nunca gasolina con plomo, ni siquiera en caso de emergencia o en pequeñas cantidades.

¡ADVERTENCIA!

- Un convertidor catalítico ineficaz deja pasar emisiones nocivas por el escape, produciendo contaminación ambiental.
- No cargar nunca gasolina con plomo, ni siquiera en caso de emergencia o en pequeñas cantidades: el convertidor catalítico se estropearía de modo irreparable.



Carga

Para garantizar la recarga completa del depósito, realizar dos operaciones de abastecimiento después del primer disparo del surtidor.

Evite operaciones posteriores de recarga que podrían causar anomalías en el sistema de alimentación

Procedimiento de llenado

El "Capless Fuel" es un dispositivo situado en la boca del depósito de combustible; éste se abre y se cierra automáticamente al introducir/extraer el surtidor.

El "Capless Fuel" dispone de un inhibidor que impide el llenado con combustible incorrecto.

Apertura de la tapa

Para efectuar el llenado, realizar lo siguiente:

- Abrir la tapa (1) después de desbloquearla presionando en el punto indicado;
- Introducir la pistola en la boca del depósito y cargar;
- Finalizada la carga, antes de retirar la pistola, esperar al menos 10 segundos para permitir que el combustible fluya dentro del depósito;
- Extraer la pistola de la boca y cerrar la tapa (1).

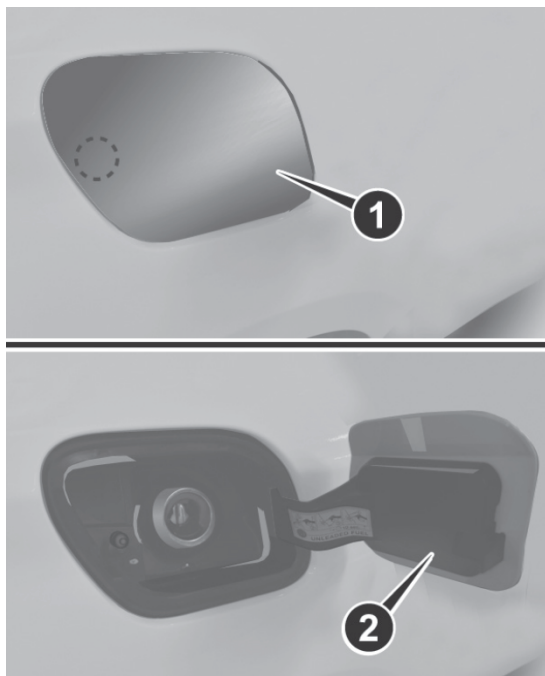

La tapa tiene un capuchón guardapolvo 2 que, con la tapa cerrada, impide que se deposite suciedad en el borde de la boca de llenado.

Llenado de emergencia

En caso de que el vehículo se haya quedado sin combustible o que el circuito de alimentación esté totalmente vacío, para volver a introducir el combustible en el depósito, proceder de la siguiente manera:

- Abrir el maletero y sacar el adaptador (3), guardado en la caja de herramientas o, dependiendo de las versiones, en la caja del Fix&Go;
- Abrir la tapa (1) como se ha descrito anteriormente;
- Introduzca el adaptador en la boca del depósito según la ilustración y efectue la carga;

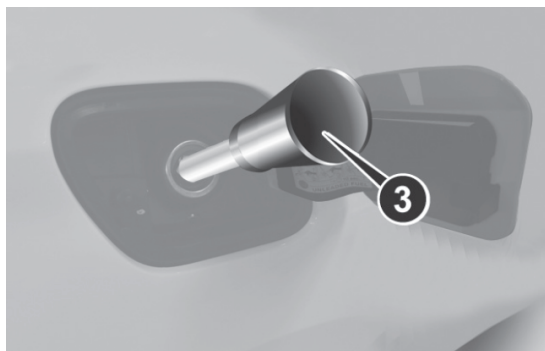

- Concluida la carga, saque el adaptador y cierre la tapa;
- Guarde el adaptador en la cajuela.

¡ADVERTENCIA!

Es posible lavar la boca con una lanza a alta presión a una distancia de al menos 20 cm.



EN CASO DE EMERGENCIA

CONTENIDO

■	LUCES DE EMERGENCIA	181
	• Controles	181
■	SUSTITUCIÓN DE UNA LÁMPARA.....	181
	• Indicaciones generales.....	182
	• Tipos de lámparas.....	182
	• Sustitución de una lámpara exterior	183
■	SUSTITUCIÓN DE LOS FUSIBLES	194
	• Información general	194
	• Acceso a los fusibles	196
	• Caja de fusibles en compartimento del motor.....	196
	• Caja de fusibles del tablero de instrumentos	198
	• Caja de fusibles en la cajuela.....	199
■	SUSTITUCIÓN DE UNA RUEDA.....	201
	• Indicaciones generales.....	201
	• Gato.....	201
	• Procedimiento de sustitución	202
■	KIT DE REPARACIÓN DE NEUMÁTICOS	
	(KIT FIX&GP AUTOMATIC).....	206
	• Descripción.....	206
	• Procedimiento de reparación del neumático y restablecimiento de la presión	208
	• Inflado de neumáticos	210
■	ARRANQUE DE EMERGENCIA	211
	• Advertencias	211
	• Arranque con batería auxiliar	212
	• Preparativos para el arranque de emergencia	212
■	SISTEMA DE BLOQUEO DEL COMBUSTIBLE	214
	• Descripción	214
	• Restablecimiento del sistema de bloqueo del combustible	215
	• Recarga de emergencia.....	216







- SOBRECALENTAMIENTO DEL MOTOR 216
- DESBLOQUEO DE PALANCA EN CAMBIO AUTOMÁTICO 217
- REMOLQUE DEL VEHÍCULO 219
 - Enganche de la argolla de remolque 219



LUCES DE EMERGENCIA

Controles



Pulsar el botón  y  para encender o apagar las luces. Con las luces de emergencia encendidas parpadean los testigos  y .



¡ADVERTENCIA!

El uso de las luces de emergencia está regulado por el reglamento de tránsito de la localidad en la que se circula: respetar la normativa.

Frenada de emergencia

En caso de frenada de emergencia se encienden automáticamente las luces de emergencia y se iluminan los testigos  y  en el módulo de instrumentos. Las luces se apagan automáticamente cuando la frenada ya no tiene carácter de emergencia.

SUSTITUCIÓN DE UNA LÁMPARA

¡ADVERTENCIA!

- Antes de proceder con la sustitución de la lámpara, por favor espere que los conductos de escape se enfríen: ¡PELIGRO DE QUEMADURAS!
- Las modificaciones o reparaciones en el sistema eléctrico realizadas incorrectamente y sin tener en cuenta las características técnicas de la instalación pueden causar anomalías de funcionamiento con riesgo de incendio.
- Las lámparas halógenas contienen gas a presión y en caso de rotura podrían ser arrojados fragmentos de vidrio.

¡PRECAUCIÓN!

Las lámparas halógenas deben manipularse tocando exclusivamente la parte metálica. Si se toca con los dedos la bombilla, se reduce la intensidad de la luz emitida y puede incluso afectar a la duración de la lámpara. En caso de contacto accidental, frotar la bombilla con un paño humedecido con alcohol y dejar secar.



Indicaciones generales



- Antes de sustituir una lámpara, comprobar que los contactos correspondientes no estén oxidados;
- Sustituir las lámparas fundidas por otras del mismo tipo y potencia;
- Tras cambiar una lámpara de los faros, comprobar que esté bien orientada;
- Cuando no funcione una lámpara, antes de sustituirla, comprobar el estado del fusible correspondiente: para localizar los fusibles, ver el apartado "Sustitución de fusibles" de este capítulo.

¡ADVERTENCIA!

Con clima frío o húmedo, o después de una lluvia fuerte o tras un lavado, la superficie de los faros o de las luces traseras puede empañarse o formar gotas de condensación en el interior. Se trata de un fenómeno natural debido a la diferencia de temperatura y de humedad entre el interior y el exterior del cristal que, sin embargo, no indica una anomalía y no afecta al funcionamiento normal de los dispositivos de iluminación. El empañamiento desaparece rápidamente al encender las luces, empezando desde el centro del difusor y extendiéndose progresivamente hacia los bordes.

Tipos de lámparas

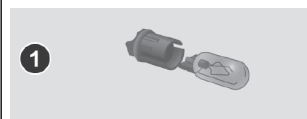
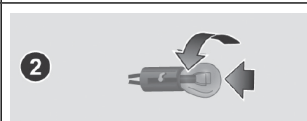
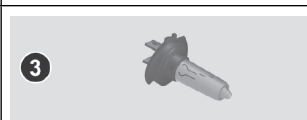
En el vehículo están instaladas las siguientes lámparas

Lámparas completamente de cristal (tipo 1): se introducen a presión. Para extraerlas, hay que tirar de ellas.	
Lámparas de bayoneta (tipo 2): para extraerlas de su portalámparas, presionar la bombilla, girarla hacia la izquierda y extraerla.	
Lámparas halógenas (tipo 3): para quitar la lámpara, jalar del conector y extraerlo.	
Lámparas halógenas (tipo 4): para extraer la lámpara girarla hacia la izquierda.	

Lámparas	Tipo	Potencia	Ref.
Posición delantera/Luces diurnas (D.R.L.)	H15	15 W	4
Luces de carretera (halógenas)	H15	55 W	4



Lámparas	Tipo	Potencia	Ref.
Luces de cruce	H7	55 W	3
Intermitentes delanteros	PY21W	21 W	2
Luces de la matrícula	W5W	5 W	1
Luces de posición traseras/Luces de freno	P21W	21W	2
Intermitentes traseros	WY16W	16 W	1
Marcha atrás	W16W	16 W	1
3ºparada	W5W	5 W	1
Faros de niebla delanteros	H11	55 W	4
Luz de niebla trasera	W16W	16 W	1
Luz delantera consola superior	C5W	5 W	1
Luz delantera (viseras parasol)	C5W	5 W	1
Luz trasera consola central	C5W	6 W	1
Luz interior de la cajuela	W5W	5 W	1
Luz de la guantera	W5W	5 W	1

Sustitución de una lámpara exterior

Ubicación de las lámparas delanteras

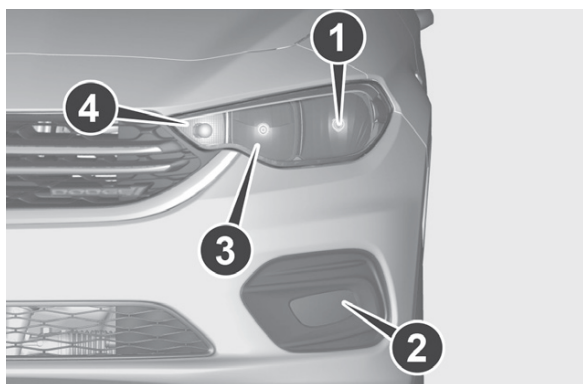

1. Luces de cruce
2. Faros de niebla delanteros (si así está equipado)
3. Luces de carretera/diurnas (DRL)
4. Indicador de dirección

Luces de carretera/diurnas (DRL)

Para sustituir la lámpara (3) proceder de la siguiente manera:

- Desde el interior del compartimento del motor, quitar el tapón de goma (1)



- Girar hacia la izquierda el grupo lámpara-portalámparas y extraerlo;

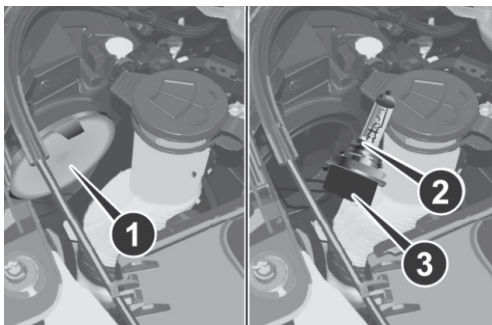

- Desconectar el conector eléctrico y sustituir el grupo lámpara portalámparas (2);
- Insertar el conector eléctrico en el nuevo grupo;
- Introducir el grupo en el alojamiento y girarlo hacia la derecha, comprobando que esté bien fijado;
- Colocar el tapón de goma (1).

¡ADVERTENCIA!

Realizar la operación de sustitución de la lámpara sólo con el motor apagado. Asegurarse también de que el motor esté frío, para evitar quemaduras.

Luces de cruce

Faro derecho

Para sustituir la lámpara (1), proceder de la siguiente manera:

- Girar completamente las ruedas hacia el interior del vehículo;
- Soltar las lengüetas indicadas en la figura y retirar la tapa;
- Quitar el tapón de goma;
- Desconectar el conector eléctrico;



- Sacar la lámpara de las pestañas de sujeción;

- Montar la nueva lámpara y realizar el procedimiento inverso al descrito.

Faro izquierdo

- Desde el interior del compartimento del motor, quitar el tapón de goma de la lámpara de cruce (1);
- sacar la lámpara de las ballestillas de sujeción;
- desconectar el conector eléctrico y sustituir la lámpara (1); insertar el conector eléctrico en la nueva lámpara;
- colocar el grupo en su alojamiento; colocar el tapón de goma.

¡ADVERTENCIA!

Realizar la operación de sustitución de la lámpara sólo con el motor apagado. Asegurarse también de que el motor esté frío, para evitar quemaduras.

Intermitentes delanteros

Para sustituir la lámpara (4) proceder de la siguiente manera:

- Girar el grupo lámpara-portalámparas hacia la izquierda;
- Sustituir la lámpara con cierre en bayoneta;
- A continuación, introducir el grupo lámpara y portalámparas en el interior de su alojamiento y girarlo hacia la derecha, comprobando que esté bien fijado;
- Colocar la tapa e insertar las patillas en sus alojamientos para bloquearla.

Luces antiniebla delanteras

Para sustituir las lámparas, realizar las siguientes operaciones:

- Girar completamente las ruedas hacia el interior del vehículo;
- Soltar las lengüetas indicadas en la figura y retirar la tapa;



- Girar hacia la izquierda el grupo lámpara-portalámparas (1) y extraerlo;
- Desconectar el conector eléctrico;
- Insertar el conector en el nuevo grupo y montar éste girándolo hacia la derecha, con cuidado de fijarlo correctamente;
- Montar la tapa de inspección.



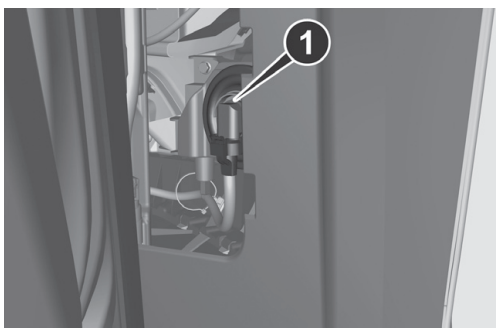

Intermitentes laterales

Para sustituir la lámpara, proceder de la siguiente manera:

- Intervenir en el transparente (1) de forma que se comprima la ballestilla interior 2 y luego extraer el grupo;

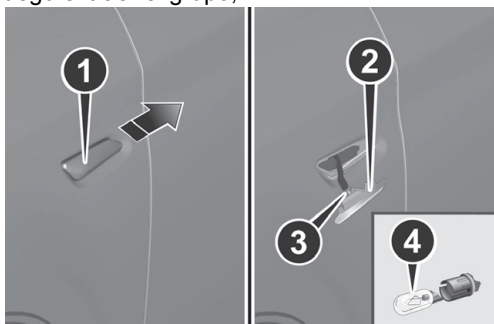

- Girar hacia la izquierda el portalámparas 3, extraer la lámpara 4 montada a presión y reemplazarla;
- Montar el portalámparas 3 en el transparente girándolo hacia la derecha; percibir el clic de bloqueo de la ballestilla interna 2.

Ubicación de las lámparas traseras

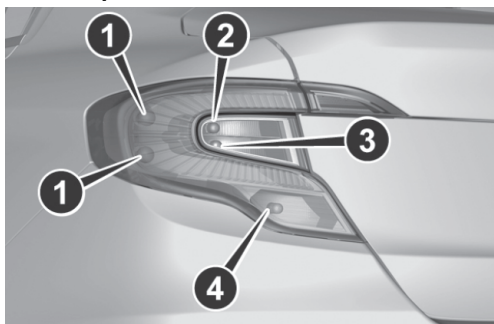

- | | |
|-------------------------------------|--------------------------|
| 1. Luces de posición/Luces de freno | 3. Marcha atrás |
| 2. Intermitente | 4. Luz de niebla trasera |

Grupo óptico trasero

Para sustituir las lámparas, realizar las siguientes operaciones:

- Abrir el portón trasero y desplazar la tapa sobre el revestimiento interior;

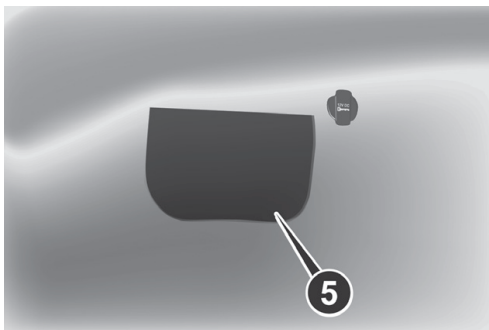

- Desconectar el conector eléctrico central 6, actuando sobre el tope correspondiente, luego desenroscar el tornillo.;

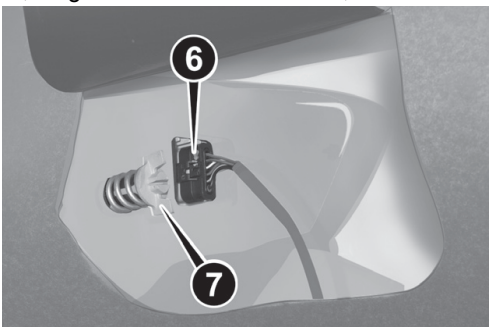

- Retirar el grupo óptico trasero, deslizándolo hacia afuera como se indica en la figura;

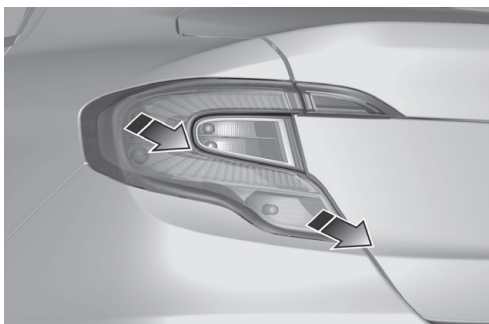

- Para cambiar la lámpara de niebla trasera, girar hacia la izquierda el portalámparas (8), extraer la lámpara del portalámparas y montar una nueva;



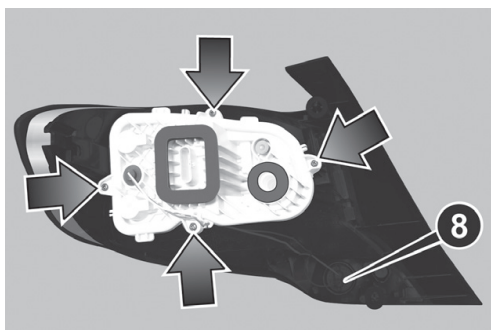

- Para cambiar las otras lámparas, desenroscar los cuatro tornillos de fijación y retirar el grupo portalámparas;
- Sustituir la lámpara correspondiente (9 = posición; 10 = stop; 11 = retroceso; 12 = indicadores de dirección);

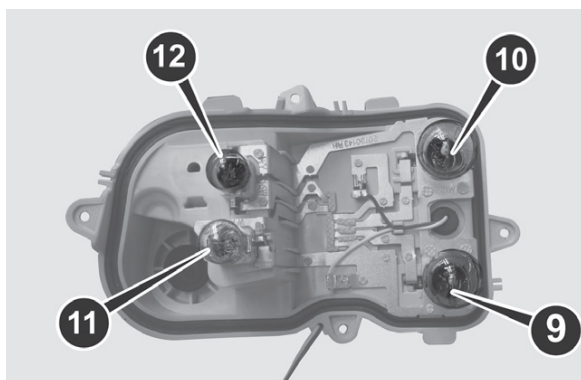

- Volver a montar correctamente el grupo portalámparas en el grupo óptico trasero, atornillando hasta el fondo los cuatro tornillos de fijación;
- Volver a colocar el grupo óptico trasero en el vehículo;
- Atornillar hasta el fondo el dispositivo de fijación del grupo óptico trasero y volver a conectar el conector eléctrico;
- Ubicar correctamente la porción de revestimiento interior;
- Cerrar el portón trasero.

Tercera luz de freno

Para sustituir las lámparas, proceder del siguiente modo:

- Abrir el portón trasero;
- Desenchufar la conexión eléctrica (1)
- Desenroscar las dos tuercas laterales (2);



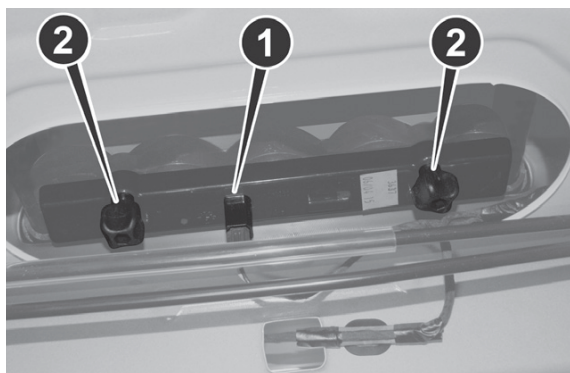

- Sacar el portalámparas;
- Extraer y sustituir las lámparas.

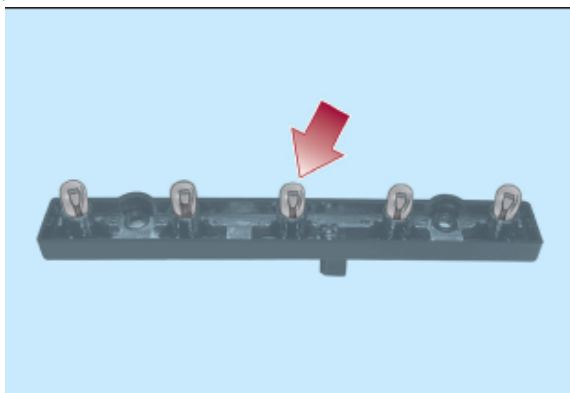

Luces de matrícula

Para sustituir las lámparas, realizar las siguientes operaciones:

- Con el desarmador suministrado, quitar el grupo transparente (1) actuando en el punto indicado;

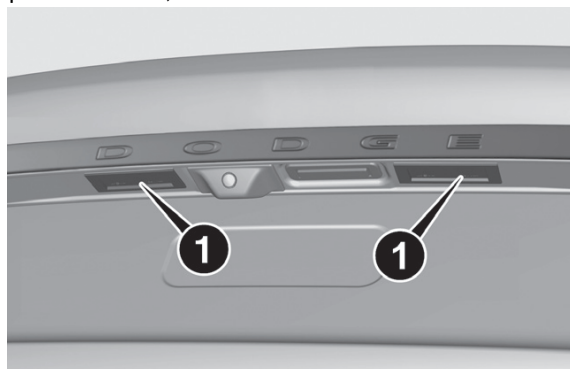

- Girar hacia la izquierda el portalámparas (2), extraer la lámpara (3) y sustituirla;

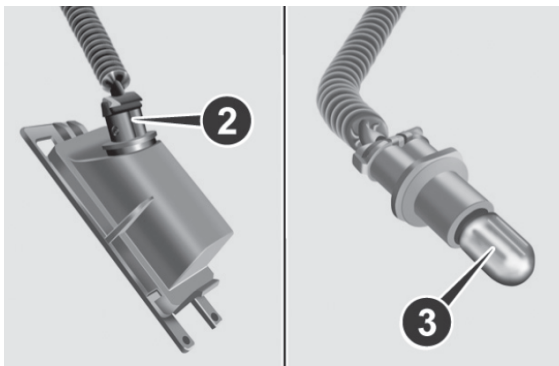

- Montar el grupo.

NOTA Antes de desmontar el protector transparente, asegurarse de proteger (por ejemplo con un paño) la punta del desarmador para no dañarlo.

Sustitución de una lámpara interna

Luz delantera con una lámpara

Para sustituir la lámpara, proceder de la siguiente manera:

- Actuar en los puntos indicados por las flechas y quitar el plafón (1) con el marco;



- Quitar el protector transparente y sustituir la lámpara (1) montada a presión, comprobando que esté bien fijada.

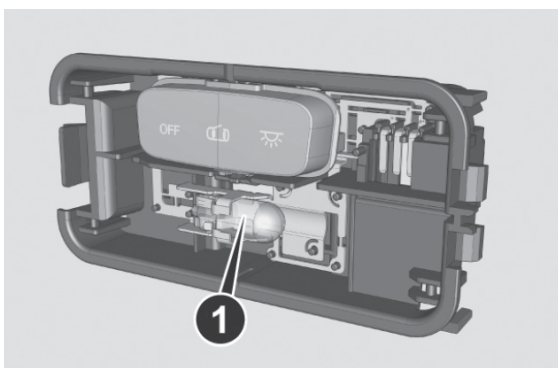

Plafón delantero multilámpara

Para sustituir las lámparas, realizar las siguientes operaciones:

- Extraer el plafón (1) interviniendo en los puntos indicados por las flechas;

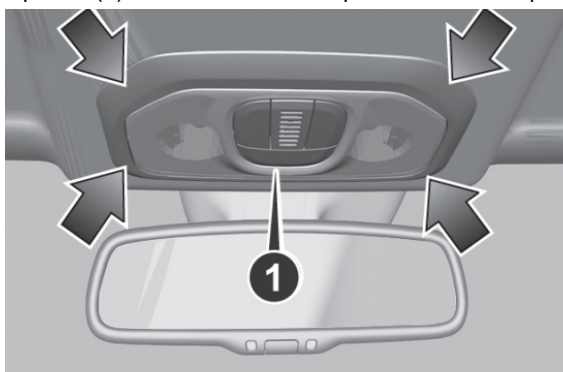

- Soltar las lengüetas (2) y desmontar el grupo portalámparas (3);

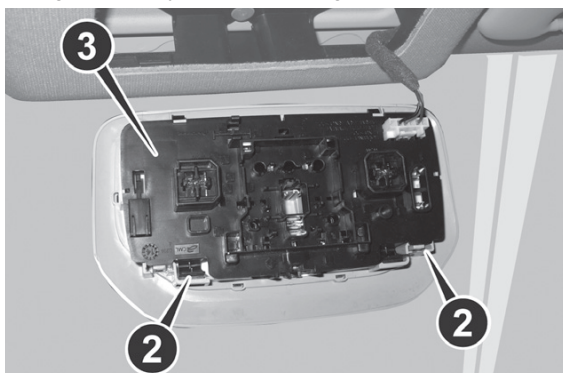

- Extraer las lámparas (4) y montar otras nuevas;



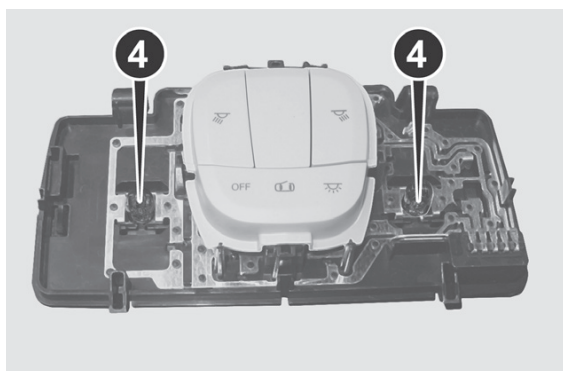

- Introducir las lámparas nuevas, comprobando que estén bien fijadas;
- Volver a montar correctamente el grupo portalámparas (3), asegurándose de percibir el clic de bloqueo de las lengüetas 2;
- Por último, volver a montar el plafón (1) en su alojamiento, comprobando que esté bien fijado.

Luz del espejo de cortesía

Para sustituir las lámparas, realizar las siguientes operaciones:

- Bajar la visera parasol;
- Levantar la tapa (1) del espejo y extraer el grupo transparente (2);
- Extraer la lámpara y sustituirla;

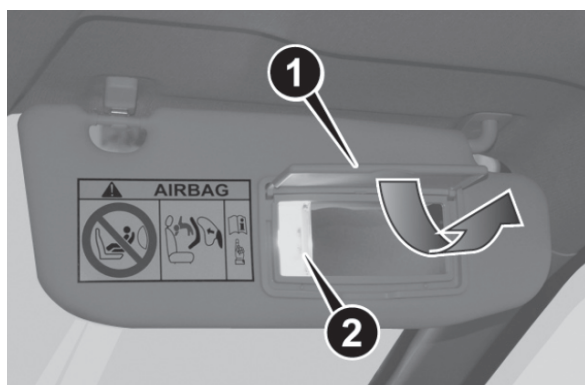

- Volver a montar el grupo transparente 2, comprobando que esté bien fijado;
- Por último, bajar la tapa 1 del espejo.

Luz de la guantera

Para sustituir la lámpara, proceder de la siguiente manera:

- Abrir la guantera;
- Actuar en el punto indicado por la flecha y extraer el grupo transparente;



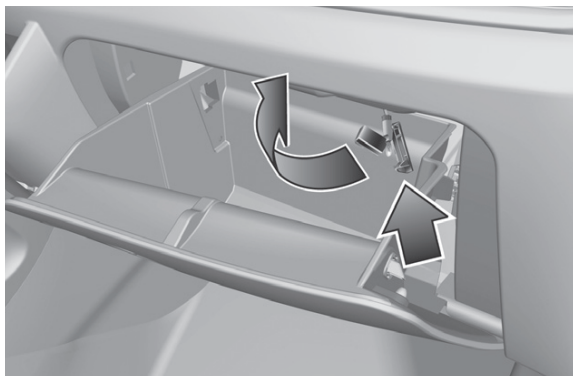

- Abrir la protección y sustituir la lámpara;
- Volver a cerrar la protección en el protector transparente;
- Volver a montar el protector trasero en su posición, introduciéndolo primero de un lado y, a continuación, presionando el otro hasta oír el clic de bloqueo.

Luz trasera

Para sustituir la lámpara, proceder de la siguiente manera:

- Actuar en los puntos indicados por las flechas y quitar el plafón (1) con el marco;



- Quitar el grupo transparente y sustituir la lámpara 1 montada a presión, comprobando que esté bien fijada.



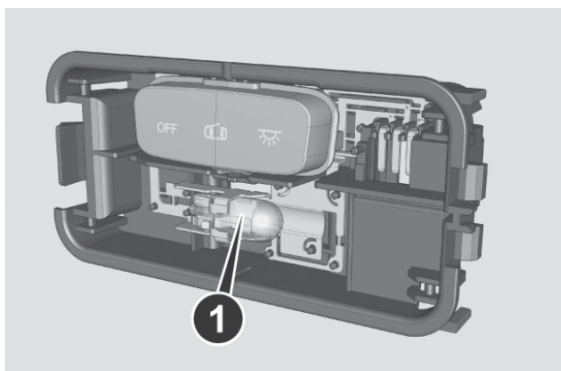

Luz de la cajuela

Para sustituir la lámpara, proceder de la siguiente manera:

- Abrir la cajuela y extraer el plafón (1) actuando en el punto indicado por la flecha;
- Abrir la protección y sustituir la lámpara 2;

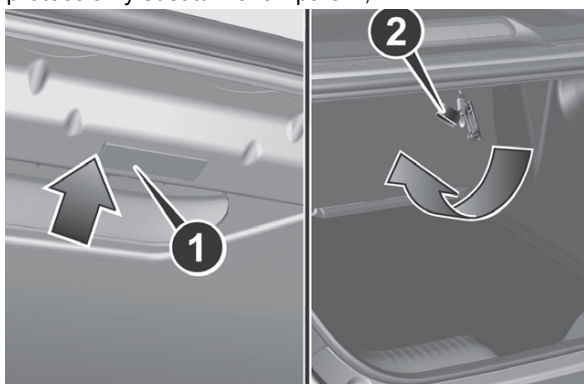

- Volver a cerrar la protección en el protector transparente;
- Volver a montar el plafón 1 en su posición, introduciéndolo primero de un lado y, a continuación, presionando el otro hasta oír el clic de bloqueo.

SUSTITUCIÓN DE LOS FUSIBLES

Información general

¡ADVERTENCIA!

- En caso de que el fusible volviera a fundirse, acudir con un distribuidor autorizado.
- Nunca sustituir un fusible por otro cuyo amperaje sea superior: PELIGRO DE INCENDIO.

¡ADVERTENCIA!

- Si un fusible que NO está presente en esta página o en la anterior interviene, acudir con un distribuidor autorizado.
- Antes de sustituir un fusible, asegurarse de haber colocado el interruptor de ignición en STOP, de haber sacado la llave (en versiones con llave mecánica) y de haber apagado o desactivado todos los dispositivos.

¡PRECAUCIÓN!

No sustituir nunca un fusible averiado con alambres u otro material de reciclaje.

Los fusibles protegen la instalación eléctrica en caso de avería o de una operación incorrecta en el equipo eléctrico.

Cuando un dispositivo no funciona, debe comprobarse la eficiencia del fusible de protección correspondiente: el elemento conductor (1) no debe estar cortado.

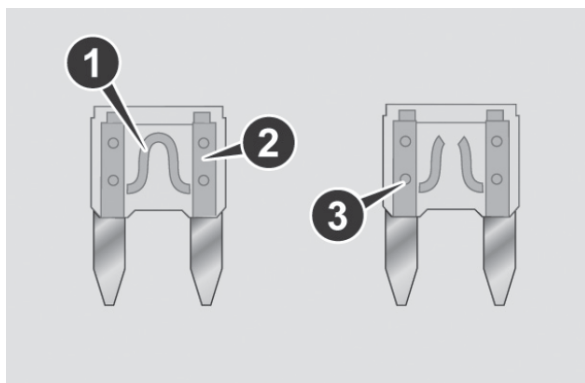

En caso contrario, es necesario sustituir el fusible fundido por otro del mismo amperaje (mismo color).

2 = fusible íntegro.

3 = fusible con elemento conductor interrumpido.

Pinza de extracción de fusibles

Para sustituir un fusible, utilizar la pinza enganchada dentro de la tapa de la caja de fusibles de fusibles del compartimento del motor..

La pinza dispone de dos extremos distintos diseñados específicamente para extraer los diferentes tipos de fusibles presentes en el vehículo.



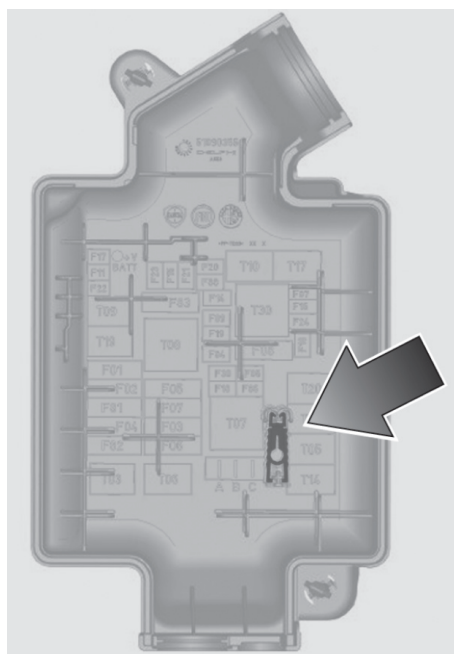

Después del uso, volver a colocar la pinza en su alojamiento.

Acceso a los fusibles

Los fusibles del vehículo están agrupados en tres cajas de fusibles, situadas en el módulo de instrumentos, en el compartimento del motor y en la cajuela.

Caja de fusibles en compartimento del motor

¡PRECAUCIÓN!

Si debe lavarse el compartimento del motor, prestar atención a no dirigir el chorro de agua directamente a la caja de fusibles correspondiendo con el motor limpiaparabrisas.

La caja de fusibles está situada al lado de la batería.





Para acceder a los fusibles, realizar las siguientes operaciones:

- Utilizando el desarmador suministrado, presionar a fondo el tornillo (1);
- Al mismo tiempo, girar lentamente el tornillo hacia la izquierda hasta encontrar resistencia (no forzar más allá del límite);
- Soltar lentamente el tornillo;
- La apertura efectiva se indica al sobresalir toda la cabeza del tornillo de su alojamiento;
- Quitar la tapa 2, deslizando hacia arriba sobre las guías laterales como muestra la figura.

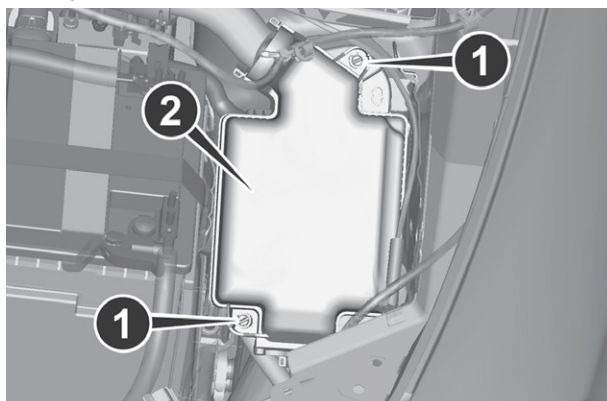

La numeración que identifica el componente eléctrico correspondiente a cada fusible puede verse en la tapa.

- Después de sustituir el fusible, realizar las siguientes operaciones:
- Volver a introducir correctamente la tapa 2 en las guías laterales de la caja;
- Deslizarla totalmente de arriba hacia abajo;
- Utilizando el desarmador suministrado, presionar a fondo el tornillo 1; al mismo tiempo, girar lentamente el tornillo hacia la derecha hasta encontrar resistencia (no forzar más allá del límite);
- Soltar lentamente el tornillo;
- El cierre efectivo se indica al hundirse toda la cabeza del tornillo en su alojamiento.

Caja de fusibles del tablero de instrumentos

- La caja de fusibles está ubicada a la izquierda de la columna de dirección. Para acceder a los fusibles, quitar la cubierta fijada a nivel indicada, jalando hacia sí mismo.

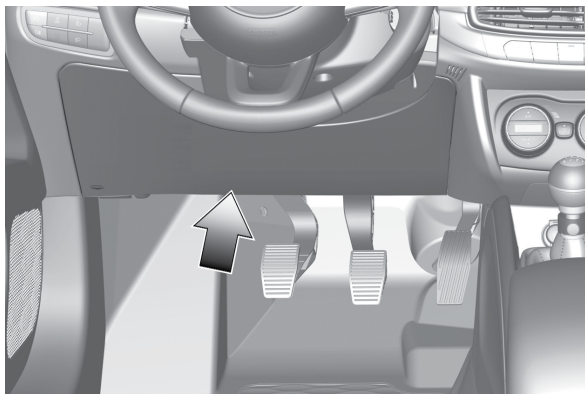

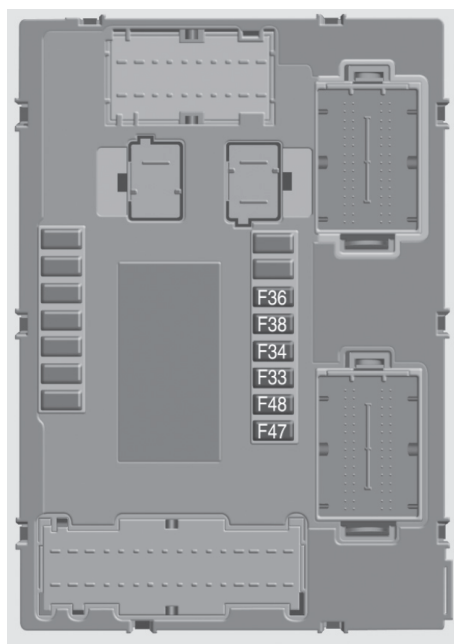

Caja de fusibles en la cajuela

Abrir la cajuela y apartar la parte correspondiente del revestimiento interno para acceder a los fusibles de la caja de fusibles (2).

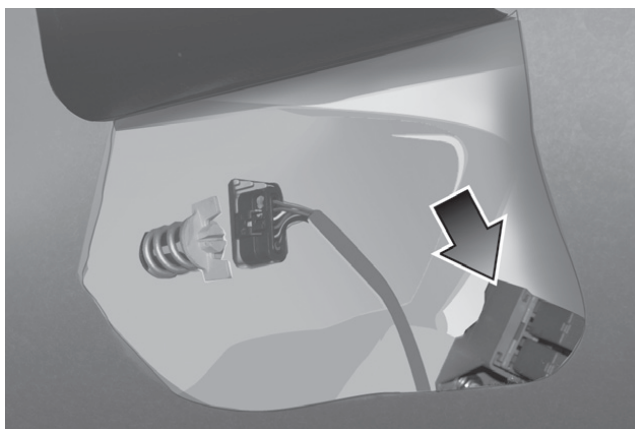



Caja de fusibles del compartimento del motor

DISPOSITIVOS	FUSIBLE	AMP
Bocina de dos tonos	F10	10
Regulación lumbar del asiento del conductor	F85	10
Espejos eléctricos con calefacción	F88	7.5
Desempañador trasero	F20	30

Caja de fusibles del módulo de instrumentos

DISPOSITIVOS	FUSIBLE	AMP
Elevalunas eléctrico delantero (lado conductor)	F47	25
Elevalunas eléctrico delantero (lado pasajero)	F48	25
Alimentación sistema Uconnect™, Climatizador, Sistema EOBD, Puerto USB/AUX (si así está equipado) y mandos en volante	F36	15
Dispositivo Dead Lock (Desbloqueo de la puerta del conductor (para versiones/países donde esté previsto)/Desbloqueo de las puertas/Cierre centralizado/Desbloqueo eléctrico del portón de la cajuela	F38	20



DISPOSITIVOS	FUSIBLE	AMP
Bomba lavaparabrisas	F43	20
Elevalunas eléctrico trasero izquierdo	F33	25
Elevalunas eléctrico trasero derecho	F34	25

Caja de fusibles de la cajuela

DISPOSITIVOS	FUSIBLE	AMP
Toma de corriente trasera 12 V	F97	15
Calefactor asiento del conductor	F99	10
Calefactor asiento delantero del pasajero	F92	10
Regulación lumbar asiento del conductor	F90	10

SUSTITUCIÓN DE UNA RUEDA

Indicaciones generales

El vehículo dispone del "Kit Fix&Go automatic": para utilizar este dispositivo, ver lo descrito en el apartado "Kit Fix&Go automatic".

Como alternativa al "Kit Fix&Go automatic", el vehículo puede solicitarse con rueda de recambio: para las operaciones de sustitución de la rueda, ver lo descrito en las páginas siguientes.

Gato

¡ADVERTENCIA!

El gato es una herramienta pensada y diseñada solamente para cambiar las ruedas, en caso de pinchazo o daños en los neumáticos, del vehículo de cuya dotación forma parte o de vehículos del mismo modelo. Quedan terminantemente prohibidos otros empleos, como elevar vehículos de otros modelos u objetos diferentes. No utilizarlo en ningún caso para actividades de mantenimiento o reparación debajo del vehículo, ni para el intercambio de ruedas de verano/invierno: se recomienda acudir a su Distribuidor Autorizado. No situarse en ningún caso debajo del vehículo levantado: utilizarlo solo en las posiciones indicadas. No utilizar el gato para cargas superiores a las indicadas en la etiqueta que lleva. No arrancar nunca el motor con el vehículo elevado. La elevación excesiva del vehículo puede comprometer su estabilidad y causar una caída violenta. Elevar el vehículo solo en la medida necesaria para acceder a la rueda de repuesto.

Es conveniente saber que:

- el peso del gato es de 2,15 kg;
- el gato no se puede reparar: si presenta desperfectos se debe sustituir por otro original;
- en el gato no se puede montar ninguna herramienta, a excepción de su



manivela de accionamiento.

Mantenimiento

- Evitar que se acumule suciedad en el “tornillo sin fin”.
- Mantener lubricado el “tornillo sin fin”. No modificar el gato por ningún motivo.

Condiciones de no utilización

- Temperaturas inferiores a -40 °C.
- Sobre terreno arenoso o fangoso.
- Sobre terreno con desniveles.
- Sobre carretera con fuerte pendiente.
- En condiciones climáticas extremas: temporales, tifones, ciclones, tormentas de nieve, tormentas, etc.
- En contacto directo con el motor o para reparaciones bajo el vehículo.
- En embarcaciones.

Procedimiento de sustitución

¡ADVERTENCIA!

- Si se guardan en el habitáculo, la rueda pinchada y el gato constituyen un grave peligro para la integridad de los ocupantes en caso de accidente o frenadas bruscas. Por lo tanto, reponer siempre, tanto el gato como la rueda pinchada, en el correspondiente habitáculo de la cajuela.
- Es extremadamente peligroso intentar sustituir una rueda en el lado del vehículo cerca del carril: asegurarse de que el vehículo esté suficientemente lejos de la carretera, para evitar ser investido.
- Señalar la presencia del vehículo parado siguiendo las disposiciones vigentes: luces de emergencia, triángulo reflectante, etc. Es conveniente que las personas de a bordo bajen del vehículo, especialmente si el vehículo está muy cargado, y esperen a que se efectúe la sustitución, permaneciendo alejadas del peligro del tráfico. Para más seguridad, colocar siempre bajo las ruedas la cuña suministrada.
- No manipular bajo ningún concepto la válvula de inflado. No introducir herramientas de ningún tipo entre la llanta y el neumático. Comprobar con antelación la presión de los neumáticos y de la rueda de recambio respetando los valores indicados en el capítulo “Datos técnicos”

¡PRECAUCIÓN!

- Girando la manivela, asegúrese de que la rotación se efectúe libremente sin riesgo de producir abrasiones en la mano debido al roce contra el suelo. Las partes móviles del gato (tornillo sin fin y articulaciones) también pueden ocasionar lesiones: evitar el contacto con ellas. Si se ensucia con grasa lubricante, limpiarse cuidadosamente.



¡PRECAUCIÓN!

- Acuda lo antes posible con un Distribuidor Autorizado para hacer comprobar que los tornillos de fijación de la rueda estén bien apretados.

Realice las siguientes operaciones:

- Parar el vehículo en una posición que no constituya peligro para el tráfico y que permita cambiar la rueda con seguridad. A ser posible, el terreno deberá ser plano y lo suficientemente compacto;
- Apagar el motor, encender las luces de emergencia y accionar el freno de estacionamiento;
- Engranar la primera marcha o la marcha atrás o bien, en las versiones con cambio automático, si está presente, colocar la palanca de cambios en posición P (Estacionamiento);
- Utilizar el chaleco reflectante antes de bajar del vehículo (respetar siempre las leyes vigentes en el país donde se circula);
- Abrir la cajuela y levantar la alfombra;
- Desenroscar la tuerca de bloqueo (1);

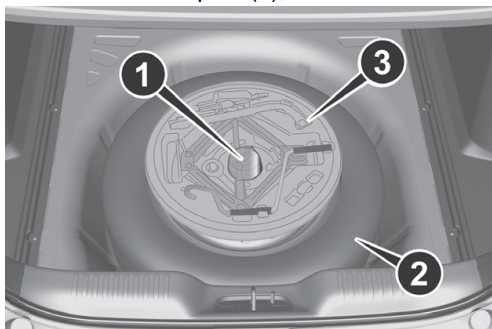

- Retirar la caja de herramientas 3 y ponerla al lado de la rueda que se va a cambiar;
- Sacar la rueda de repuesto 2;
- Sacar el calzo de bloqueo (1) y abrirlo en forma de libro como se muestra en el esquema;

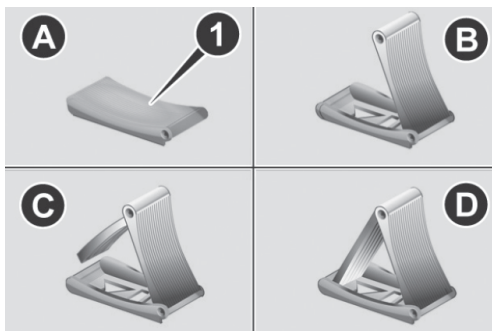

- Colocar el calzo 1 en la rueda diagonalmente opuesta a la que se va a cambiar para prevenir movimientos anómalos del vehículo cuando esté levantado;

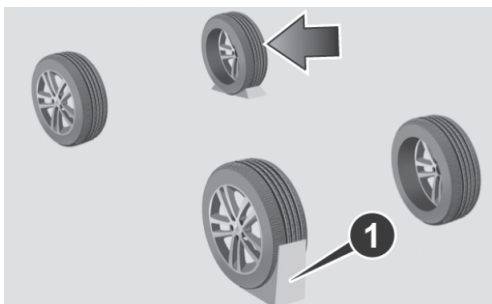

- Aflojar aproximadamente una vuelta los tornillos de fijación utilizando la llave (1) suministrada; a continuación sacudir el vehículo para facilitar la separación de la llanta del cubo de la rueda;

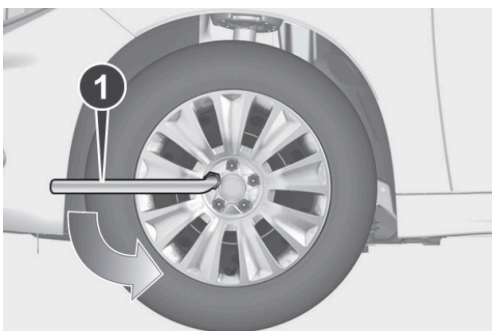

- Accionar el dispositivo (1) para extender el gato, hasta que la parte superior del gato 2 se introduzca correctamente en el larguero 3 del vehículo, coincidiendo con el símbolo mostrado en el mismo larguero;

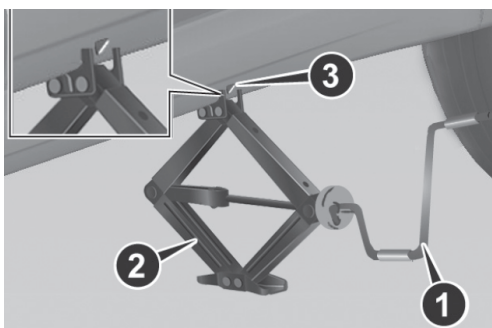

- Avisar a las personas presentes que va a elevar el coche, por cual es necesario que se alejen y, sobre todo, que no se apoyen en él hasta que vuelva a su posición inicial;



- Accionar la manivela 1 (hacia la derecha) del gato y elevar el vehículo, hasta que la rueda se levante del suelo unos centímetros;
- Aflojar una vuelta los tornillos de fijación utilizando la llave suministrada; sacudir el vehículo para facilitar la separación de la llanta del cubo de la rueda;
- Aflojar completamente los tornillos (1) y desmontar la rueda pinchada;

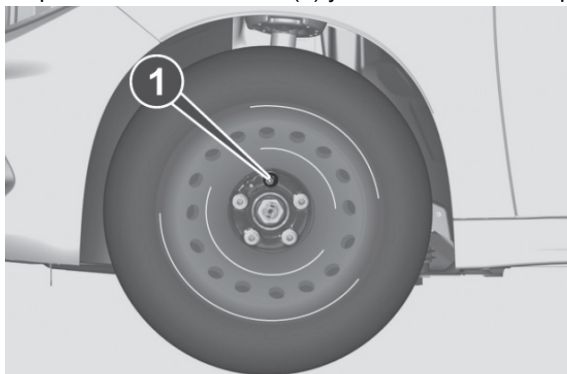

- Comprobar que la superficie de contacto entre la rueda de recambio y el cubo esté limpia y sin residuos que podrían provocar que más adelante se aflojaran los tornillos de fijación;
- Al montar la rueda de repuesto, provista de tapón (si así está equipado), haga coincidir la ranura del tapón de la rueda, marcada con el símbolo 2, con la válvula de inflado;

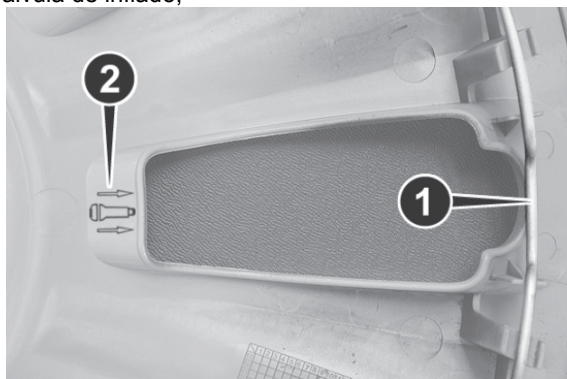

- Enroscar dos vueltas el primer tornillo en el orificio más cercano a la válvula y, a continuación, enroscar los demás tornillos del mismo modo;
- Utilizando la llave suministrada, enroscar a fondo todos los tornillos de fijación;
- Accionar la manivela del gato (hacia la izquierda) del gato para bajar el vehículo, y retirar el gato;
- Con la llave suministrada, apretar a fondo los tornillos, pasando alternativamente de un tornillo al diametralmente opuesto, según el orden numérico ilustrado en la figura.



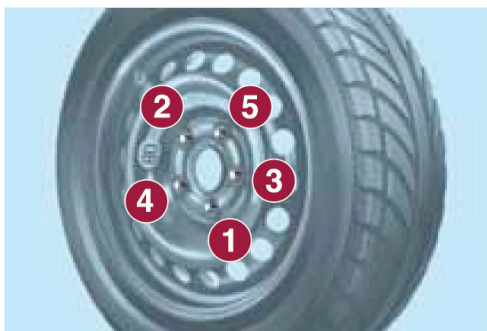

Una vez terminada la operación

- Poner la rueda de repuesto en el compartimento específico ubicado en la cajuela;
- Guardar en la caja el gato parcialmente abierto, forzándolo ligeramente en su alojamiento para evitar posibles vibraciones durante la marcha;
- Volver a colocar las herramientas utilizadas en los espacios específicos del contenedor;
- Poner la caja, con las herramientas, en la rueda de repuesto;
- Apretar el dispositivo de bloqueo de la caja de herramientas;
- Volver a colocar la alfombra en la cajuela.

NOTA: Si se sustituye una rueda de aleación y se desea guardarla temporalmente en el compartimento de la rueda de repuesto, se aconseja ponerla invertida con la parte estética hacia arriba.

KIT DE REPARACIÓN DE NEUMÁTICOS (KIT FIX&GP AUTOMATIC, SI ASÍ ESTÁ EQUIPADO)

Descripción

¡ADVERTENCIA!

La información prevista por la normativa vigente se muestra en la etiqueta del embalaje del kit Fix&Go. Es condición esencial respetar todas las indicaciones contenidas en la etiqueta para asegurar la seguridad y la eficacia del kit Fix&Go. Lea atentamente la etiqueta antes del uso, evite el uso inadecuado. Fix&Go está sujeto a vencimiento y debe ser sustituido periódicamente. El kit deberá ser usado por adultos y su uso no puede ser dejado a menores de edad.

¡PRECAUCIÓN!

- Mostrar el contenedor y la etiqueta al personal que tenga que manipular el neumático tratado con el kit de reparación de neumáticos.



¡PRECAUCIÓN!

- Fix&Go efectúa una reparación temporal, por lo cual el neumático debe ser revisado y reparado lo antes posible por un especialista. El líquido sellante es eficaz a temperaturas comprendidas entre -40°C y $+50^{\circ}\text{C}$. Se pueden reparar neumáticos que han sufrido daños en la banda de rodadura hasta un diámetro máximo de 4 mm, pero no se pueden reparar los que tienen daños en el lateral del neumático. Antes de usar el kit Fix&Go asegurarse de que el neumático no esté demasiado dañado y que la llanta esté en buenas condiciones, sino no usarlo y dirigirse con un distribuidor autorizado. No quitar los cuerpos extraños del neumático. No dejar encendido el compresor durante más de 20 minutos continuos: peligro de sobrecalentamiento.

El kit de reparación de neumáticos está ubicado en la cajuela, en una caja específica. En la caja también se guardan el desarmador, la argolla de remolque y el adaptador para la recarga de combustible.

Para acceder al Fix&Go automatic, abrir el portón trasero y levantar la alfombra. Para más información, consultar el apartado anterior "Sustitución de una rueda".

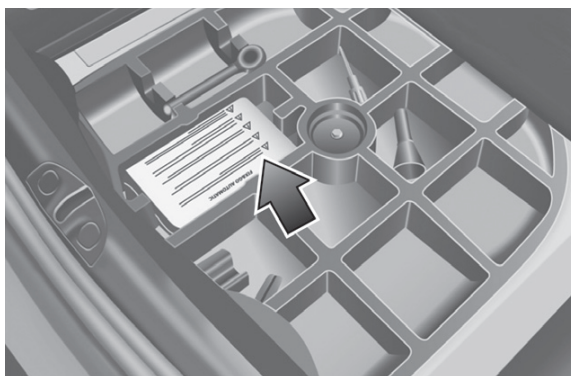

El Fix&Go automatic también incluye:

- Una bomba 1 que contiene el líquido sellador, dotada con: un tubo de llenado 2 y estampillas adhesivas 3 con el texto "Máx. 80 km/h", para aplicar en un lugar bien visible (por ejemplo, en el módulo de instrumentos) después de la reparación del neumático;



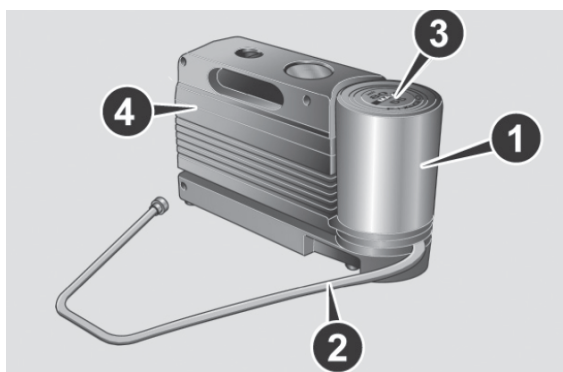

- Un compresor 4 con manómetro y racores;
- Un folleto de información, con instrucciones para un uso correcto e inmediato, que tiene que ser entregado al personal que manipule el neumático tratado con el líquido sellador;



- Un par de guantes guardados en el compartimento lateral del compresor en cuestión;
- Algunos adaptadores para inflar los distintos elementos.

Procedimiento de reparación del neumático y restablecimiento de la presión

Realizar las siguientes operaciones:

- Colocar el vehículo en una zona segura y accesible, introduciendo el freno de estacionamiento. Tomar el kit del correspondiente compartimento. Separar la etiqueta adhesiva de velocidad 3 y colocarla en una posición bien visible. Ponerse los guantes de protección proporcionados. Quitar el tapón de la válvula del neumático pinchado y conectar y enroscar firmemente el tubo transparente del sellante 1;



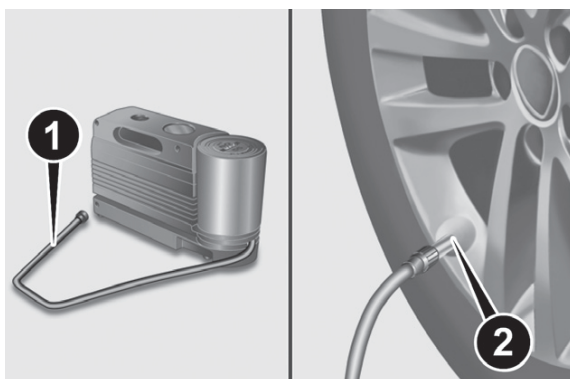

- Asegurarse de que el botón on-off esté en posición apagado 0. Si está previsto abrir el portón del compresor e introducir el conector eléctrico en la toma 12V del vehículo, encender el motor del vehículo;
- Accionar el compresor llevando el botón on-off en la posición de encendido I. Cuando el manómetro indica la presión prescrita del vehículo (véase lo descrito en el párrafo “Ruedas” en el capítulo “Datos técnicos”), apagar el compresor llevando el botón on-off en posición 0. Si tras 5 min. desde el encendido del compresor, el manómetro indica una presión inferior a 1.8 bar / 26 psi, apagar el compresor, desconectar el tubo del sellante de la válvula del neumático, volver a enroscar el tapón de la válvula y mover el vehículo aproximadamente 10 metros para permitir la distribución del sellante en el neumático. Parar el vehículo con seguridad y repetir la operación indicada anteriormente hasta alcanzar la presión prescrita. Si tras 5 min. desde el encendido del compresor, el manómetro sigue indicando una presión inferior a 1.8 bar / 26 psi, **EL NEUMÁTICO ESTÁ DEMASIADO DAÑADO PARA SER REPARADO**. Desconectar y volver a colocar el kit en el compartimento correspondiente y dirijase con un distribuidor autorizado;

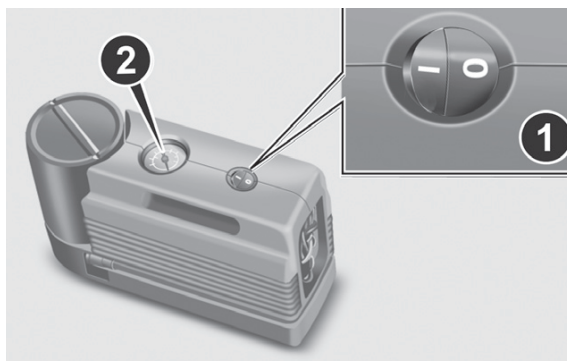



- Si se alcanza la presión prescrita, puede volver a la carretera. No rebasar los 80 km/h. No acelerar ni frenar de forma brusca. Tras haber conducido durante aproximadamente 8 km / 5 millas, colocar el vehículo en una zona segura y accesible, introduciendo el freno de estacionamiento. Tomar el kit, asegúrese de que el botón on-off esté en posición 0, introducir el conector eléctrico en la toma 12V del vehículo. Quitar el tapón de la válvula del neumático reparado, desconectar y extraer el tubo negro de inflado (1) y conectarlo y bloquearlo con la palanca en la válvula. Comprobar el manómetro para controlar la presión del neumático ;
- Si la presión indicada es inferior a 1.8 bar / 26 psi, **EL NEUMÁTICO ESTÁ DEMASIADO DAÑADO PARA SER REPARADO**. Desconectar y volver a colocar el kit en el compartimento correspondiente y diríjase con un distribuidor autorizado;
- Si la presión indicada es igual o superior a 1.8 bar / 26 psi, encender el compresor y llevar a la presión prescrita. Desconectar y volver a poner el kit en el compartimento correspondiente. Conducir con prudencia y dirigirse lo antes posible con un distribuidor autorizado.

Inflado de neumáticos

El compresor se puede utilizar para controlar y, si corresponde, restablecer la presión de los neumáticos. Desconectar y extraer el tubo negro de inflado (1), conectarlo a la válvula del neumático y bloquearlo con la palanca.

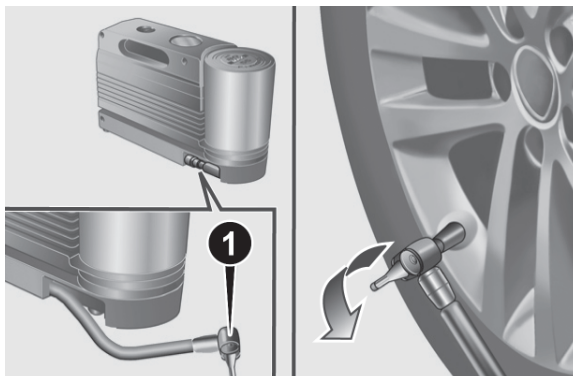

Del mismo modo se pueden inflar ruedas de bicicletas y pelotas.

El kit debe ser utilizado por personas adultas y no se debe permitir su uso a los menores.

Sustitución del cartucho

Usar exclusivamente cartuchos originales Fix&Go, que se pueden comprar en la Red de Asistencia. Para quitar el cartucho 1 desconectar la conexión del tubo negro de inflado 2, girar el cartucho 1 en sentido contrario a las agujas del reloj y luego levantarlo, introducir el nuevo cartucho, girarlo en sentido de las agujas del reloj hasta el tope, introducir la conexión del tubo negro de inflado 2 bloqueándolo con la palanca y retraer el tubo transparente en el compresor.

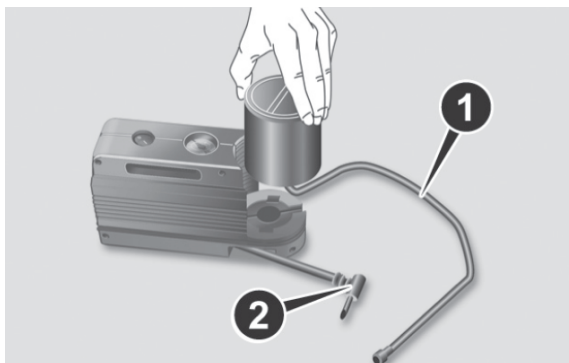

ARRANQUE DE EMERGENCIA

En caso de batería descargada, es posible realizar un arranque de emergencia empleando los cables y la batería de otro vehículo o utilizando una batería auxiliar. En todos los casos, la batería utilizada debe contar con una capacidad igual o un poco superior a la descargada.

El arranque de emergencia puede ser peligroso si se realiza incorrectamente: siga atentamente los procedimientos descritos a continuación.

¡PRECAUCIÓN!

Evitar bajo ningún concepto utilizar un cargador de batería rápido para el arranque de emergencia: podrían dañarse los sistemas electrónicos y las cajas de encendido y alimentación del motor.

Advertencias

No utilice una batería auxiliar o cualquier otra fuente de alimentación exterior con una tensión superior a 12 V: la batería, el motor de arranque, el alternador o la instalación eléctrica del vehículo podrían dañarse. No intentar el arranque de emergencia si la batería está congelada. ¡La batería podría romperse o explotar!



Arranque con batería auxiliar

¡ADVERTENCIA!

Antes de abrir el cofre, asegurarse de que el vehículo esté apagado y con el interruptor de ignición en la posición STOP. Respetar las instrucciones que figuran en la placa situada debajo del cofre. Se recomienda extraer la llave cuando en el vehículo haya otras personas. Sólo se debe salir del vehículo después de haber sacado la llave o haberla girado a la posición STOP. Durante las operaciones de recarga de combustible asegurarse de que el motor esté apagado (con la llave en la posición STOP).

En caso de arranque de emergencia con batería auxiliar, no conectar el cable negativo (-) de la batería auxiliar al polo negativo 1 de la batería del vehículo, sino a un punto de masa del motor/cambio

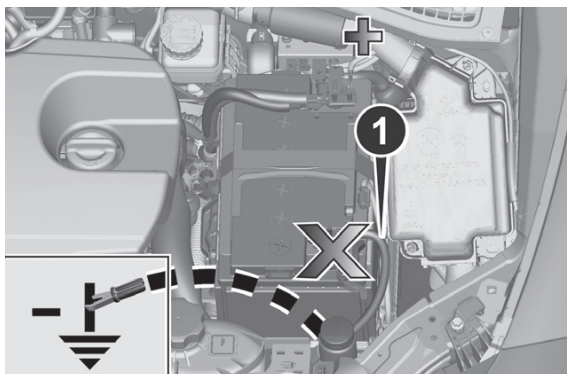

Preparativos para el arranque de emergencia

La batería del vehículo se encuentra en el compartimento del motor, detrás del grupo óptico izquierdo.

¡ADVERTENCIA!

- Antes de abrir el cofre, asegurarse de que el vehículo esté apagado y con el interruptor de ignición en la posición STOP. Respetar las instrucciones que figuran en la placa situada debajo del cofre. Se recomienda extraer la llave cuando en el vehículo haya otras personas. Sólo se debe salir del vehículo después de haber sacado la llave o haberla girado a la posición STOP. Durante las operaciones de recarga de combustible asegurarse de que el motor esté apagado (con la llave en la posición STOP).
- No acercarse demasiado al ventilador de refrigeración del radiador: el electroventilador puede accionarse con el consiguiente peligro de lesiones. Cuidado con las bufandas, las corbatas y las prendas de vestir sueltas: podrían engancharse en las piezas en movimiento.
- Retírese cualquier objeto metálico (por ejemplo anillos, relojes o brazaletes) que podría causar un contacto eléctrico accidental y provocar lesiones graves.



¡ADVERTENCIA!

- Las baterías contienen ácido que puede quemar la piel y los ojos. Las baterías generan hidrógeno, muy inflamable y explosivo. No acercar llamas o dispositivos que puedan producir chispas.
- El borne positivo (+) de la batería está protegido por un elemento protector. Levantarlo para acceder al borne.

Realizar las siguientes operaciones:

- accionar el freno de estacionamiento, colocar la palanca en posición P (Estacionamiento) en versiones con cambio automático o en punto muerto en versiones con cambio manual, y poner el interruptor de ignición en posición STOP;
- apagar cualquier otro accesorio eléctrico presente en el vehículo;
- si se utiliza la batería de otro vehículo, aparcarlo en el radio de alcance de los cables que se usarán para la conexión, accionar su freno de estacionamiento y comprobar que el motor esté apagado.

¡ADVERTENCIA!

- ¡No conectar directamente los bornes negativos de las dos baterías! Si la batería auxiliar está instalada en otro vehículo, comprobar que entre este último y el vehículo con la batería descargada no haya piezas metálicas en contacto accidentalmente, ya que podría crearse una conexión a masa con el riesgo de ocasionar lesiones graves a cualquier persona de los alrededores.
- Si no se realiza de forma correcta, el procedimiento descrito a continuación puede ocasionar lesiones graves a personas o dañar el sistema de recarga de uno o ambos vehículos. Seguir estrictamente todo lo descrito a continuación.

Conexión de los cables**¡PRECAUCIÓN!**

No conectar el cable al borne negativo (-) de la batería descargada. La chispa que se produciría podría hacer explotar la batería y provocar lesiones graves. Utilizar exclusivamente el punto de masa específico; no utilizar ninguna otra parte metálica expuesta.

Para realizar el arranque de emergencia, proceder de la siguiente manera:

- Conectar un extremo del cable utilizado para el positivo (+) al borne positivo (+) del vehículo con la batería descargada;
- Conectar el extremo opuesto del cable utilizado para el positivo (+) al borne positivo (+) de la batería auxiliar;
- Conectar un extremo del cable utilizado para el negativo (-) al borne negativo (-) de la batería auxiliar;



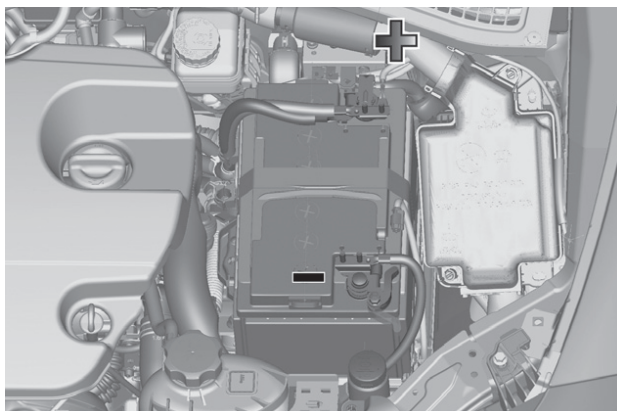

- Conectar el extremo opuesto del cable utilizado para el negativo (-) a una masa del motor ↓ (una pieza metálica del motor o del cambio del vehículo que tiene la batería descargada) apartada de la batería y del sistema de inyección de combustible;
- Arrancar el motor del vehículo con la batería auxiliar, dejando que funcione al ralentí unos minutos. A continuación, arrancar el motor del vehículo con la batería descargada.

Desconexión de los cables

Cuando el motor ya esté arrancado, quitar los cables siguiendo el orden inverso a lo descrito anteriormente.

Si después de algunos intentos el motor no se pone en marcha, no insistir inútilmente y acudir con un distribuidor autorizado.

Si fuera necesario recurrir a menudo al arranque de emergencia, hacer revisar la batería y el sistema de recarga del vehículo con un distribuidor autorizado.

¡ADVERTENCIA!

Posibles accesorios (por ejemplo teléfonos móviles, etc.) conectados a las tomas de corriente del vehículo consumen corriente aunque no se utilicen. Si se dejan conectados demasiado tiempo con el motor apagado, pueden descargar la batería con la consiguiente reducción de su vida útil o la imposibilidad de arrancar el motor.

SISTEMA DE BLOQUEO DEL COMBUSTIBLE

Descripción

Actúa en caso de colisión provocando:

- El corte de la alimentación de combustible con el consiguiente apagado del motor;
- El desbloqueo automático de las puertas;



- El encendido de las luces interiores;
- La desactivación de la ventilación del climatizador;
- El encendido de las luces de emergencia (para desactivar las luces pulsar el botón situado en el módulo de instrumentos).

En algunas versiones, la actuación del sistema se indica con la visualización de un mensaje en la pantalla. Del mismo modo, se visualiza en la pantalla un mensaje específico que avisa al conductor en caso de anomalía en el funcionamiento del sistema.

¡ADVERTENCIA!

Inspeccione cuidadosamente el vehículo asegurándose que no haya pérdidas de combustible, por ejemplo en el compartimento del motor, debajo del vehículo o cerca de la zona del depósito. Después del impacto, colocar el interruptor de ignición en posición STOP para no descargar la batería.

Restablecimiento del sistema de bloqueo del combustible

Para restablecer el funcionamiento correcto del vehículo, realizar el siguiente procedimiento (dicho procedimiento debe iniciarse y completarse en menos de 1 minuto):

¡ADVERTENCIA!

Después del impacto, si se detecta olor a combustible o fugas en el sistema de alimentación, no volver a activar el sistema a fin de evitar riesgos de incendio.

Operaciones a llevar a cabo	Visualización
Con la palanca de los intermitentes en posición neutral, colocar el interruptor de ignición en STOP	
Colocar el interruptor de ignición en MAR	Intermitente derecho activado con luz intermitente
Activar el intermitente derecho	Intermitente izquierdo activado con luz intermitente; intermitente derecho activado con luz fija
Activar el intermitente izquierdo	Intermitente derecho activado con luz intermitente; intermitente izquierdo activado con luz fija
Activar el intermitente derecho	Intermitente izquierdo activado con luz intermitente; intermitente derecho activado con luz fija
Activar el intermitente izquierdo	Ambos intermitentes permanecen activados con luz fija
Desactivar el intermitente izquierdo	Ambos intermitentes se desactivan
Colocar el interruptor de ignición en STOP	



Operaciones a llevar a cabo	Visualización
Colocar el interruptor de ignición en MAR	El sistema se ha reiniciado y el motor se puede arrancar

Recarga de emergencia

El procedimiento de recarga de combustible en caso de emergencia se describe en el apartado “Recarga del vehículo”, en el capítulo “Arranque y conducción”.

SOBRECALENTAMIENTO DEL MOTOR

Al recorrer trayectos en carreteras del tipo descrito a continuación y en caso de condiciones climáticas excepcionales que podrían provocar el sobrecalentamiento del motor, respetar las siguientes indicaciones:

- Conducción por vías extraurbanas: limitar la velocidad;
- Conducción por vías urbanas (con tráfico intenso): con el vehículo parado, colocar el cambio en posición de punto muerto y mantener el motor al ralentí.

¡ADVERTENCIA!

Un sistema de refrigeración sobrecalentado puede dañar el vehículo. En caso de sobrecalentamiento, apartar el vehículo de la calzada y apagar el motor. Mantener el motor en marcha al ralentí con el climatizador desactivado hasta que la temperatura descienda. Si la temperatura no baja, acudir lo antes posible a un distribuidor autorizado.

A continuación se indican algunas recomendaciones adicionales a seguir para favorecer el restablecimiento de la temperatura motor correcta en caso de sobrecalentamiento:

- Si el climatizador está activado, desactivarlo. El sistema de climatización contribuye al sobrecalentamiento del sistema de refrigeración del motor;
- Siempre que las condiciones climáticas exteriores permitan mantener las ventanillas abiertas, regular la calefacción del habitáculo al nivel máximo orientando la distribución del aire hacia el piso o hacia el exterior del vehículo; a continuación, activar el ventilador a la velocidad máxima. De este modo el calefactor actuará como radiador auxiliar, contribuyendo a disipar el calor del sistema de refrigeración del motor.

¡ADVERTENCIA!

La salida de líquido de refrigeración del motor (anticongelante) o de vapor del radiador puede provocar graves quemaduras. En caso de salida de vapor desde el compartimento del motor o si se oye el rumor correspondiente, no abrir el capó y esperar el tiempo necesario para que el radiador se enfríe. No intentar quitar el tapón con el radiador caliente.



DESBLOQUEO DE PALANCA EN CAMBIO AUTOMÁTICO (SI ASÍ ESTÁ EQUIPADO)

Desbloqueo de la palanca

En caso de avería, para mover la palanca de cambios de la posición P (Estacionamiento), realizar lo siguiente:

- Apague el motor;
- Aplique el freno de estacionamiento;
- Actuando con cuidado en el punto indicado por la flecha, levante hacia arriba el capuchón del cambio 1.

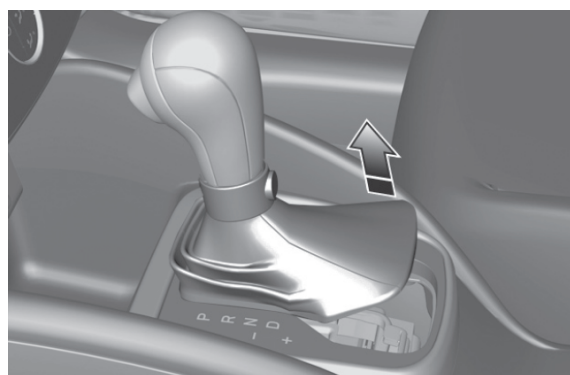
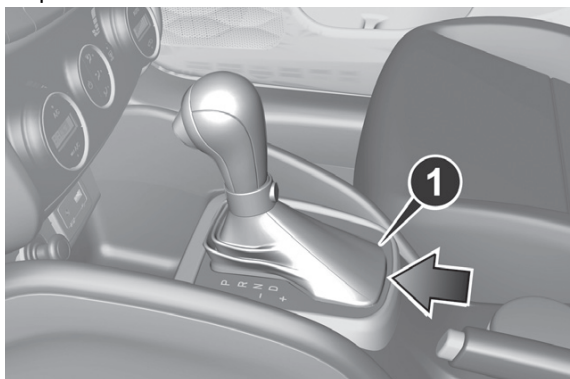

- Pise a fondo y mantenga pisado el pedal del freno;
- Introduzca perpendicularmente el desarmador suministrado en el orificio 2 y accionar la palanca de desbloqueo;



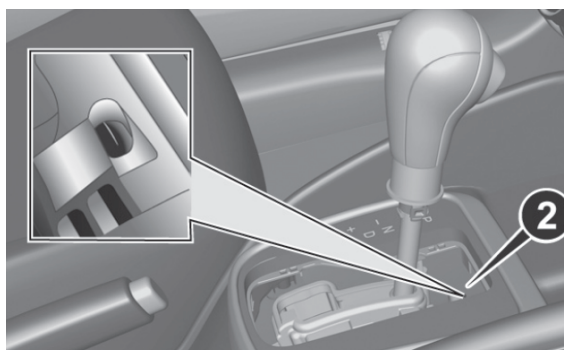

- Coloque la palanca de cambios en posición N (Punto muerto);
- Vuelva a montar correctamente el capuchón de la palanca de cambios;
- Arranque el motor.

Extracción de la llave

¡ADVERTENCIA!

Se recomienda realizar el montaje con un distribuidor autorizado.. En caso de que se deseara realizar la operación de manera autónoma, prestar especial atención para acoplar correctamente las ballestillas de sujeción. De lo contrario, podría producirse ruido provocado por la fijación incorrecta del revestimiento inferior con el superior.

Con el interruptor de ignición (para versiones con llave mecánica) puede retirarse sólo con la palanca de cambios en posición P (Estacionamiento).

En caso de que la batería del vehículo esté descargada, con el interruptor de ignición, si está introducida, permanece bloqueada en su alojamiento.

Para extraer la llave de forma mecánica, realice las operaciones siguientes:

- Detenga el vehículo en condiciones de seguridad, engrane una marcha y accione el freno de estacionamiento;
- Utilizando la llave (1) (suministrada en la funda que contiene la documentación del vehículo o en el compartimento de herramientas de la cajuela), aflojar los tornillos de fijación (2) del revestimiento inferior 3;

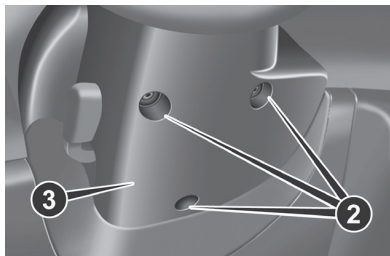
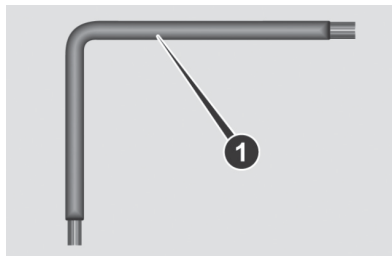

- Retire la cubierta inferior 3 de la columna de la dirección, desenganchándolo de su alojamiento;



- Jalar con una mano de la lengüeta 4 hacia abajo y con la otra extraer la llave;

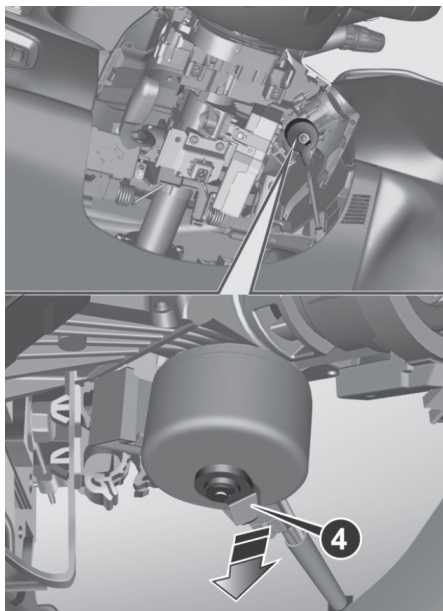

- Después de extraer la llave, volver a montar el revestimiento inferior 3, comprobando que se fije correctamente, y enrosque a fondo los tornillos de fijación 2.

¡ADVERTENCIA!

Se recomienda realizar el montaje con un distribuidor autorizado.. En caso de que se deseara realizar la operación de manera autónoma, prestar especial atención para acoplar correctamente las ballestillas de sujeción. De lo contrario, podría producirse ruido provocado por la fijación incorrecta del revestimiento inferior con el superior.

REMOLQUE DEL VEHÍCULO

Enganche de la argolla de remolque

¡ADVERTENCIA!

- Antes de empezar a remolcar, girar el interruptor de ignición a MAR y, a continuación, a STOP, sin extraerla. Al sacar la llave, se activa automáticamente el bloqueo de la dirección con la consiguiente imposibilidad de girar las ruedas. Comprobar también que el cambio esté en punto muerto (en versiones con cambio automático, comprobar que la palanca del cambio esté en la posición N).



¡ADVERTENCIA!

- Durante el remolque, recordar que, al no contar con la ayuda del servofreno ni de la dirección asistida electricomecánica para frenar, es necesario ejercer más fuerza sobre el pedal y, para girar, más fuerza sobre el volante. No utilice cables flexibles para el remolque y evite los tirones. Durante las operaciones de remolque, comprobar que la fijación de la conexión al vehículo no dañe los componentes en contacto. Al remolcar el vehículo, es obligatorio respetar las normas específicas de circulación vial, tanto con respecto al dispositivo de remolque, como al comportamiento en carretera. Mientras el vehículo esté siendo remolcado no poner en marcha el motor. Antes de enroscar la argolla, limpiar cuidadosamente el alojamiento roscado. Antes de empezar a remolcar el vehículo, asegurarse de haber enroscado a fondo la argolla en su alojamiento.
- Los ganchos de remolque delantero y trasero sólo deben utilizarse para operaciones de ayuda en carretera. Se permite remolcar el vehículo durante trayectos cortos utilizando un dispositivo que cumpla el código de circulación vial (barra rígida), y mover el vehículo sobre la calzada para preparar para el remolque o transportarlo con una grúa. Los ganchos **NO DEBEN** utilizarse para operaciones de recuperación del vehículo fuera de la calzada o en caso de obstáculos y/o para operaciones de remolque mediante cables u otros dispositivos flexibles. Siguiendo estas recomendaciones, el remolque debe efectuarse con los dos vehículos (el que remolca y el remolcado) lo más alineados posible respecto a su eje de simetría.

La argolla de remolque, que se facilita con el vehículo, se guarda en la caja de herramientas que está en la cajuela.

Delantera

Realizar las siguientes operaciones:

- Desenganche y retire el tapón de protección;
- Coloque la argolla de remolque 1 y apriétela a fondo en el perno roscado delantero.



Trasera

Realizar las siguientes operaciones:

- Desenganche y retire el tapón de protección;
- Coloque la argolla de remolque 1 y apretarla a fondo en el perno roscado trasero.



MANTENIMIENTO

CONTENIDO

■	MANTENIMIENTO PROGRAMADO	224
■	COMPARTIMENTO DEL MOTOR.....	226
•	Motor 1.4L 16V.....	226
•	Motor 1.6L E-torQ.....	227
■	COMPROBACIÓN DE NIVELES.....	228
•	Aceite motor.....	228
•	Líquido de refrigeración del motor	229
•	Líquido lavacristales	229
•	Líquido de frenos	229
•	Aceite del sistema de actuación de la transmisión automática	230
•	Batería	230
■	RECARGA DE LA BATERÍA.....	231
•	Advertencias.....	231
•	Versiones sin sistema start&stop	232
■	PROCEDIMIENTOS DE MANTENIMIENTO	233
•	Aceite motor	234
•	Filtro de aceite motor.....	235
•	Filtro de aire	235
•	Mantenimiento del sistema de aire acondicionado	235
•	Lubricación de las partes móviles de la carrocería	236
•	Cristales	236
•	Limpiaparabrisas	236
•	Sistema de escape	239
•	Sistema de refrigeración	240
•	Sistema de frenado	242
•	Transmisión manual.....	242
•	Transmisión automática	243
•	Sustitución de la batería.....	243
■	ELEVACIÓN DEL VEHÍCULO.....	243



- **RUEDAS Y NEUMÁTICOS 244**
 - Información de seguridad..... 244
 - Información general..... 245
 - Llantas y neumáticos 246
 - Cadenas de nieve 246
 - Recomendaciones sobre la rotación de los neumáticos..... 247
- **INACTIVIDAD DEL VEHÍCULO DURANTE UN PERÍODO PROLONGADO 247**
 - Frenos 248
- **CARROCERÍA 249**
 - Protección contra los agentes atmosféricos..... 249
 - Garantía del exterior del vehículo y de los bajos de la carrocería .. 249
 - Conservación de la carrocería 249
- **INTERIORES 251**
 - Asientos y partes tapizadas 251
 - Asientos de piel 252
 - Partes de plástico y revestidas..... 252
 - Partes revestidas de piel..... 252



MANTENIMIENTO PROGRAMADO

Un mantenimiento correcto es determinante para garantizar una larga duración del vehículo en excelentes condiciones.

Por esta razón, se ha preparado una serie de controles e intervenciones de mantenimiento con vencimiento por kilómetros y, para versiones/países (si así está equipado), plazos preestablecidos, de la manera indicada en el Plan de Mantenimiento Programado, consulte la Póliza de Garantía.

Independientemente de lo descrito anteriormente, siempre es necesario prestar atención al contenido del Plan de Mantenimiento Programado (por ej. comprobar periódicamente el nivel de los líquidos, la presión de los neumáticos, etc.).

El distribuidor autorizado lleva a cabo el servicio de mantenimiento programado según unos plazos (o kilómetros/millas) prefijados. Si durante estas revisiones, además de las operaciones previstas, fueran necesarias otras sustituciones o reparaciones, éstas serán realizadas únicamente previa aprobación del cliente. Si el vehículo se utiliza frecuentemente para el arrastre de remolques, reducir el intervalo entre las intervenciones de mantenimiento programado.

Advertencias

Las revisiones de mantenimiento programado están prescritas por el fabricante. Si no se realizan estas revisiones pueden perderse los derechos de garantía. Se recomienda informar enseguida a su distribuidor autorizado de posibles pequeñas anomalías de funcionamiento, sin esperar a la próxima revisión.

NOTA IMPORTANTE: Siempre refiérase a la Póliza de Garantía de su vehículo, ésta le indicará el tiempo preciso para realizar los servicios de mantenimiento indicados para su vehículo.

Controles periódicos

Cada 1000 km o antes de largos viajes comprobar y, si es preciso, restablecer:

- el nivel del líquido de refrigeración motor;
- el nivel del líquido de frenos; el nivel del líquido lavacristales; la presión y el estado de los neumáticos;
- el funcionamiento del sistema de iluminación (faros, intermitentes, luces de emergencia, etc.);
- el funcionamiento del sistema limpia/lavaparabrisas y posicionamiento / desgaste plumas limpiaparabrisas.

Cada 3000 km comprobar y, si es necesario, restablecer: el nivel de aceite motor.

Empleo exigente del vehículo

En caso de que el vehículo se utilice sobre todo en una de las siguientes condiciones:



- Carreteras polvorientas;
- Trayectos cortos (menos de 7-8 km) y repetidos con temperaturas exteriores bajo cero;
- Motor que gira con frecuencia al ralentí o conducción de largas distancias a baja velocidad o bien en caso de inactividad prolongada;

Es preciso realizar las siguientes comprobaciones con más frecuencia de lo indicado en el Plan de Mantenimiento Programado:

- control estado y desgaste pastillas frenos de disco delanteros;
- control estado de limpieza cerraduras capó y maletero, limpieza y engrase mecanismos de palanca;
- control visual del estado de: motor, cambio, transmisión, tramos rígidos y flexibles de los tubos (escape/ alimentación combustible/frenos), elementos de goma (capuchones/ manguitos/casquillos/etc.);
- control estado de carga y nivel líquido batería (electrólito);
- control visual estado de las correas de mando accesorios;
- control y, si es necesario, sustitución del aceite motor y del filtro de aceite;
- control y, si es necesario, sustitución del filtro antipolen;
- control y, si es necesario, sustitución del filtro de aire.

En las versiones con Transmisión automática AT6, sustituir el aceite y el filtro de aceite del cambio cada 90 000 km o 2 años si se utiliza el vehículo en una de las siguientes condiciones: conducción por ciudad, trayectos cortos y repetidos (menos de 7-8 km) o arrastre frecuente de remolques o caravanas.

Siempre consulte su Póliza de Garantía.



COMPARTIMENTO DEL MOTOR

Motor 1.4L 16V

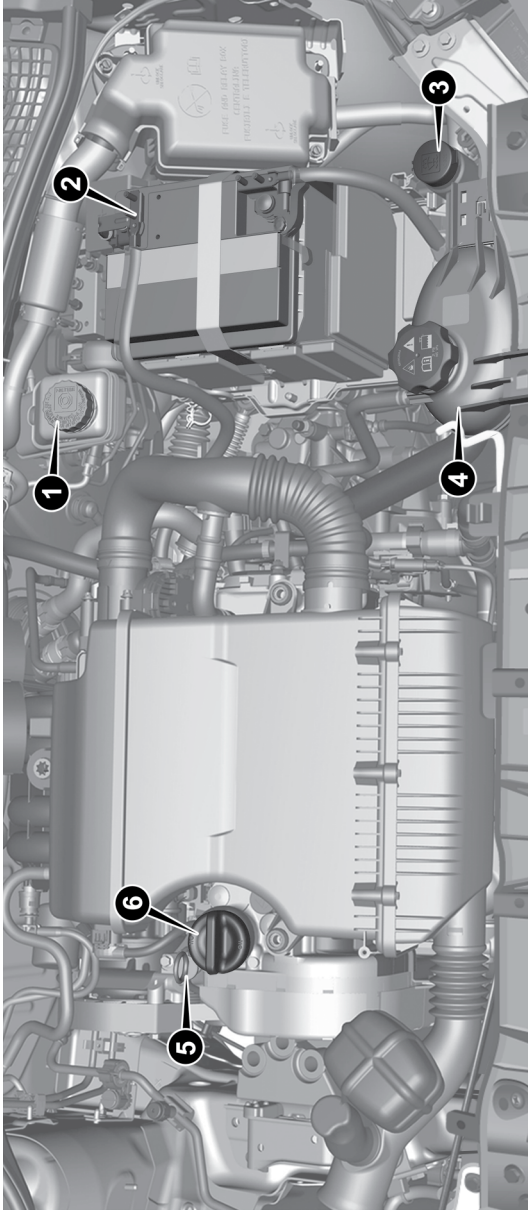

1. Líquido de frenos
2. Batería
3. Líquido lavaparabrisas

4. Líquido de refrigeración del motor
5. Varilla de control del nivel de aceite del motor
6. Tapón/Llenado del aceite del motor

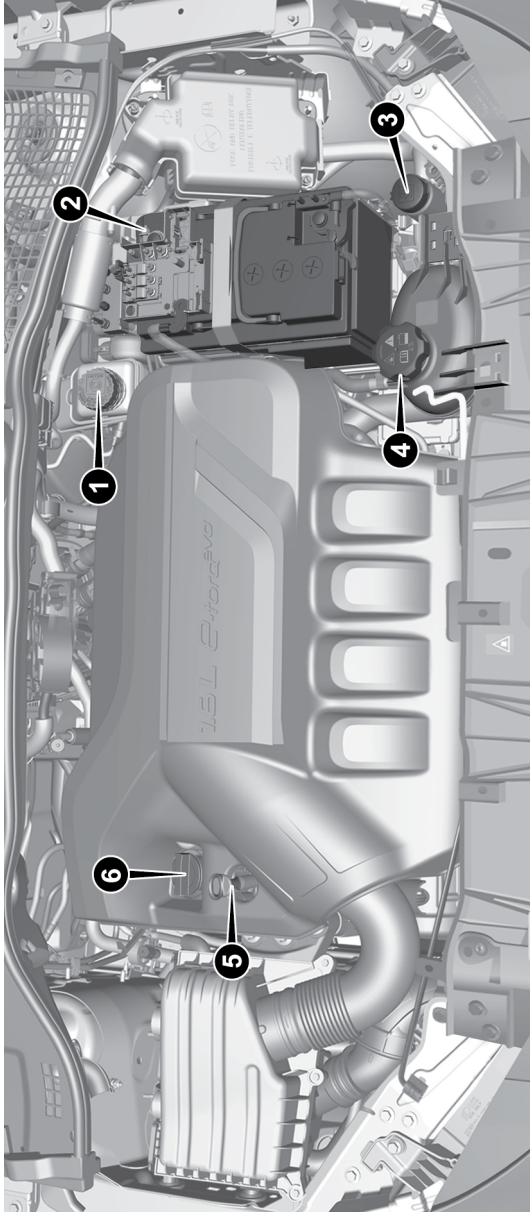
Motor 1.6L E-torQ

1. Líquido de frenos
2. Batería
3. Líquido lavaparabrisas
4. Líquido de refrigeración del motor
5. Varilla de control del nivel de aceite del motor
6. Tapón/Llenado del aceite del motor

COMPROBACIÓN DE NIVELES

¡ADVERTENCIA!

- No fumar nunca durante cualquier modificación en el compartimento del motor: podría haber gases y vapores inflamables, con el consiguiente riesgo de incendio.
- Con el motor caliente actuar con mucha precaución en el compartimento del motor: peligro de quemaduras. No acercarse demasiado al ventilador de refrigeración del radiador: el electroventilador puede accionarse con el consiguiente peligro de lesiones. Cuidado con las bufandas, las corbatas y las prendas de vestir sueltas: podrían engancharse en las piezas en movimiento.

¡PRECAUCIÓN!

Prestar atención al restablecer el nivel para no confundir los diferentes tipos de líquido: ¡son incompatibles! Recargar con un líquido inadecuado podría dañar gravemente el vehículo.

Aceite motor**¡ADVERTENCIA!**

En caso de restablecimiento del nivel de aceite motor, esperar a que el motor se enfríe antes de actuar en el tapón de llenado, especialmente en vehículos equipados con tapón de aluminio (si así está equipado). ATENCIÓN: ¡peligro de quemaduras!

¡PRECAUCIÓN!

El nivel del aceite nunca debe superar la referencia MAX.

La comprobación del aceite debe realizarse con el vehículo sobre una superficie plana, unos 5 minutos después de apagar el motor.

Comprobar que el nivel de aceite esté comprendido entre las referencias MIN y MAX presentes en la varilla de control.

Si el nivel del aceite está cerca o por debajo de la referencia MIN, añadir aceite a través de la boca de llenado, hasta llegar a la referencia MAX.

Sacar la varilla de control del nivel de aceite del motor, limpiarla con un paño que no deje restos e introducirla otra vez. Volver a sacarla por segunda vez y comprobar que el nivel de aceite motor esté entre las referencias MIN y MAX marcadas en la misma varilla.

Consumo de aceite motor**¡PRECAUCIÓN!**

- No añadir aceite con características diferentes a las del que existe ya en el motor.
- El aceite motor usado y el filtro de aceite sustituido contienen sustancias dañinas para el medio ambiente. Para cambiar el aceite y los filtros, se recomienda acudir al taller de un distribuidor autorizado.



A modo indicativo, el consumo máximo de aceite motor es de 400 gramos cada 1.000 km. Durante el primer período de uso del vehículo, el motor está en fase de rodaje, por lo tanto, el consumo de aceite motor puede considerarse estabilizado sólo después de haber recorrido los primeros 5000 ÷ 6000 km.

¡ADVERTENCIA!

Después de añadir o cambiar el aceite y antes de comprobar el nivel, hacer funcionar el motor durante unos segundos y esperar algunos minutos después de apagarlo.

Líquido de refrigeración del motor

¡ADVERTENCIA!

La instalación de refrigeración está presurizada. Si hace falta, sustituir el tapón únicamente por otro original; de lo contrario, la eficiencia del sistema podría verse afectada. Si el motor está caliente, no quitar el tapón del depósito: peligro de quemaduras.

¡PRECAUCIÓN!

El sistema de refrigeración del motor utiliza líquido protector anticongelante Mopar. Si se debe reponer el líquido, utilice un líquido del mismo tipo que el presente en el sistema de refrigeración. El líquido Mopar no se puede mezclar con ningún otro tipo de líquido. Si esto ocurre, no arrancar el motor y acudir al taller de un distribuidor autorizado.

Si el nivel no es suficiente, retirar el tapón del depósito 4 y verter el líquido descrito en el capítulo "Datos técnicos".

Líquido lavacrystales

¡ADVERTENCIA!

- No viajar con el depósito del lavaparabrisas vacío: su acción es fundamental para mejorar la visibilidad. El funcionamiento repetido del sistema en ausencia de líquido podría dañar o deteriorar rápidamente algunas partes del sistema.
- Algunos aditivos comerciales del líquido lavacrystales son inflamables: el compartimento del motor contiene piezas calientes que, al entrar en contacto, podrían provocar un incendio.

Si el nivel no es suficiente, levantar el tapón 3 del depósito y verter el líquido descrito en el capítulo "Datos técnicos".

Líquido de frenos

¡ADVERTENCIA!

- El líquido de frenos es venenoso y altamente corrosivo. En caso de contacto accidental, lavar inmediatamente las partes expuestas con agua y jabón neutro y enjuagar varias veces con agua. En caso de ingestión, acudir inmediatamente a un médico.



¡ADVERTENCIA!

- El símbolo presente en el envase, identifica los líquidos de freno de tipo sintético y los diferencia de los de tipo mineral. El uso de líquidos de tipo mineral daña irremediablemente las juntas especiales de goma del sistema de frenos.

¡PRECAUCIÓN!

Evitar que el líquido de frenos, altamente corrosivo, entre en contacto con las partes pintadas. Si esto sucediera, lavar inmediatamente con agua.

Comprobar que el líquido esté al nivel máximo. Si el nivel del líquido en el depósito no es suficiente, retirar el tapón 1 del depósito y verter el líquido descrito en el capítulo "Datos técnicos".

¡ADVERTENCIA!

- Limpiar cuidadosamente el tapón del depósito y la superficie de alrededor. Al abrir el tapón, tener mucho cuidado para que no entren impurezas en el depósito. Para verter el líquido utilizar siempre un embudo con filtro incorporado con un tamiz inferior o igual a 0,12 mm.
- El líquido de frenos absorbe humedad; por lo tanto, si normalmente se utiliza el vehículo en zonas donde la humedad atmosférica alcanza unos porcentajes altos, cambiar el líquido de frenos con más frecuencia de la que se indica en la Póliza de Garantía.

Aceite del sistema de actuación de la transmisión automática (si así está equipado)

Para comprobar el nivel del aceite del sistema, acuda exclusivamente con su Distribuidor Autorizado.

Batería

¡ADVERTENCIA!

- El líquido presente en la batería es tóxico y corrosivo. Evitar el contacto con la piel o los ojos. No acercarse a la batería con llamas libres o posibles fuentes de chispas: peligro de explosión e incendio.
- El funcionamiento con nivel del líquido demasiado bajo daña de forma irreversible la batería e incluso puede provocar una explosión.
- Cuando tenga que trabajar en la batería o cerca de ella, protéjase los ojos con gafas especiales.

¡PRECAUCIÓN!

- Si el vehículo va a estar detenido por un largo periodo de tiempo en un lugar de frío intenso, desmontar la batería y guardarla en un lugar más caliente para evitar que se congele.
- Las baterías contienen sustancias muy peligrosas para el medio ambiente. Para la sustitución de la batería, acudir con su distribuidor autorizado.



La batería no requiere que se reponga el electrolito con agua destilada. No obstante, es necesario llevar a cabo un control periódico con su distribuidor autorizado para comprobar la eficiencia.

Sustitución de la batería

Si fuera necesario, sustituya la batería por otra original con las mismas características. Para el mantenimiento de la batería, seguir las indicaciones del fabricante de la misma batería.

Consejos útiles para prolongar la duración de la batería

Para evitar que la batería se descargue rápidamente y para preservar su funcionamiento en el tiempo, respetar escrupulosamente las siguientes indicaciones:

- Al estacionar el vehículo, asegurarse de que las puertas, el cofre, el portón y las tapas estén bien cerrados para evitar que las luces dentro del habitáculo queden encendidas;
- Apague las luces de las lámparas interiores: De cualquier forma, el vehículo está provisto de un sistema que las apaga automáticamente;
- Con el motor apagado, no deje los dispositivos encendidos durante mucho tiempo (por ejemplo, la radio, las luces de emergencia, etc.);
- antes de realizar cualquier modificación en la instalación eléctrica, desconectar el cable del polo negativo de la batería.

Si, después de comprar el vehículo, se desea instalar accesorios eléctricos que necesiten alimentación eléctrica permanente (por ejemplo, alarma, etc.) o accesorios que afecten al balance eléctrico, acudir con su distribuidor autorizado, cuyo personal cualificado valorará el consumo eléctrico global.

¡PRECAUCIÓN!

Un montaje incorrecto de los accesorios eléctricos y electrónicos puede causar daños serios al vehículo. Si después de comprar el vehículo, se desea instalar accesorios (por ejemplo, sistema de alarma, radioteléfono, etc.), acudir con su distribuidor autorizado, que recomendará los dispositivos más adecuados y, sobre todo, aconsejará sobre la necesidad de utilizar una batería de mayor capacidad.

RECARGA DE LA BATERÍA

Advertencias

¡ADVERTENCIA!

- La descripción del procedimiento de recarga de la batería se proporciona únicamente a título informativo. Para realizar esta operación, acudir con su distribuidor autorizado.



¡ADVERTENCIA!

- Antes de desconectar la alimentación eléctrica de la batería, esperar al menos un minuto desde el momento en que se coloca el interruptor de ignición en STOP y desde el cierre de la puerta del lado conductor. En la siguiente conexión de la alimentación eléctrica a la batería, asegurarse de que el interruptor de ignición esté en posición STOP y que la puerta del lado conductor esté cerrada.
- Se recomienda una recarga lenta de bajo amperaje, de aproximadamente 24 horas de duración. Un tiempo excesivo de recarga podría dañar la batería.
- Es esencial que los cables de la instalación eléctrica vuelvan a conectarse correctamente a la batería, es decir, el cable positivo (+) al borne positivo y el cable negativo (-) al borne negativo. Los bornes de la batería se marcan con los símbolos de borne positivo (+) y borne negativo (-) y se indican en la tapa de la batería. Los terminales de los cables también deben estar libres de corrosión y estar firmemente fijados a los bornes. Si se utiliza un cargador de batería tipo "rápido" con la batería montada en el vehículo, antes de conectar el cargador desconectar los dos cables de la batería del vehículo. No utilizar el cargador de batería tipo "rápido" para proporcionar la tensión de arranque.

Versiones sin sistema start&stop

Para realizar la recarga, proceder del siguiente modo:

- Desconecte el borne del polo negativo de la batería;
- Conecte los cables del aparato de carga a los polos de la batería, respetando las polaridades;
- Encienda el aparato de recarga;
- Al finalizar la recarga, apague el aparato antes de desconectarlo de la batería;
- Vuelva a conectar el terminal al polo negativo de la batería.

Versiones con sistema start&stop (si así está equipado)

Para realizar la recarga, proceder del siguiente modo:

- Desconecte el conector 1 (pulsando el botón 2) del sensor 3 de control del estado de la batería instalado en el polo negativo (-) 4 de la batería;
- Conecte el cable positivo (+) del cargador al polo positivo de la batería 5, y el cable negativo (-) al borne del sensor 4 como se indica en la figura;
- Encienda el cargador. Una vez finalizada la recarga, apagar el aparato;
- Después de desconectar el cargador, volver a conectar el conector 1 al sensor 3 como se muestra en la figura.



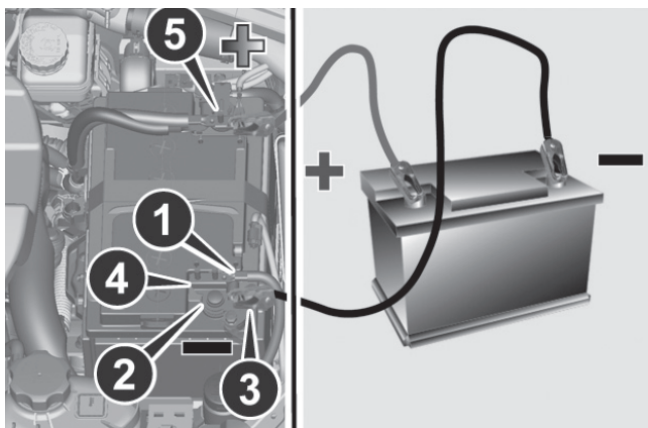

PROCEDIMIENTOS DE MANTENIMIENTO

¡PRECAUCIÓN!

- Se recomienda encargar con su distribuidor autorizado el mantenimiento del vehículo. De todos modos, para llevar a cabo las operaciones periódicas normales y las pequeñas intervenciones de mantenimiento en el vehículo de manera autónoma, se recomienda utilizar herramientas adecuadas, recambios originales y los líquidos necesarios. Si no se dispone de las competencias adecuadas, no efectuar ningún tipo de intervención.
- Un mantenimiento inadecuado del vehículo o la no realización de intervenciones y reparaciones (si son necesarias) pueden dar lugar a reparaciones más costosas, ocasionar daños a otros componentes o tener un impacto negativo en las prestaciones del vehículo. Acudir inmediatamente al taller de un distribuidor autorizado para que examinen las posibles anomalías de funcionamiento.
- El vehículo está equipado con líquidos optimizados para proteger las prestaciones, duración y prolongar los intervalos de mantenimiento. No utilizar sustancias químicas para lavar estos componentes, ya que podrían dañar el motor, el cambio o el sistema de climatización. Estos daños no están cubiertos por la garantía del vehículo. Si es necesario realizar un lavado a causa del mal funcionamiento de un componente, usar exclusivamente el líquido específico para dicho procedimiento.

Las páginas siguientes contienen las normas sobre el mantenimiento necesario previsto por el personal técnico que ha diseñado el vehículo.

Además de estas indicaciones para el mantenimiento especificadas en el mantenimiento programado ordinario, hay otros componentes que podrían necesitar reparaciones o sustituciones durante el ciclo de vida del vehículo.



Aceite motor

Control del nivel de aceite motor

¡PRECAUCIÓN!

Una cantidad excesiva o insuficiente de aceite dentro de la base es extremadamente dañina para el motor. Prestar atención a mantener un nivel adecuado.

Para garantizar la correcta lubricación del motor es indispensable que el aceite se mantenga siempre al nivel prescrito (ver el apartado "Compartimiento del motor" en este capítulo).

Compruebe el nivel de aceite a intervalos regulares, por ejemplo en cada repostado de combustible.

Si se alcanza la temperatura de funcionamiento, el control debe realizarse aproximadamente 5 minutos después de apagar el motor. Además, el vehículo debe estacionarse en una superficie lo más llana posible.

Hacer que el nivel de aceite esté siempre comprendido entre las referencias de límite mínimo y máximo indicadas en la varilla de control.

Sustitución del filtro de aceite motor

El filtro de aceite motor debe sustituirse cada vez que se sustituye el aceite motor. Para la sustitución se recomienda utilizar un recambio original, diseñado especialmente para este vehículo.

Elección del tipo de aceite motor

Para garantizar prestaciones óptimas y la máxima protección en cualquier condición de funcionamiento, se recomienda utilizar exclusivamente aceites motor certificados (vea lo descrito en el apartado "Líquidos y lubricantes" en el capítulo "Datos técnicos").

Aditivos para aceite motor

Se recomienda vivamente no añadir aditivos (con excepción de los colorantes de detección de las pérdidas) al aceite motor. El aceite motor es un producto específicamente preparado para el vehículo y sus prestaciones pueden verse reducidas o alteradas por el añadido de otros aditivos.

Eliminación del aceite usado y de los filtros correspondientes

Para la eliminación del aceite motor y de los filtros correspondientes, dirigirse a los entes competentes para más información sobre la normativa local.

¡ADVERTENCIA!

La eliminación del aceite usado y de los filtros de aceite realizada de manera incorrecta puede provocar graves daños al medio ambiente.



Filtro de aceite motor

Sustitución del filtro de aceite motor

El filtro de aceite motor debe sustituirse cada vez que se sustituye el aceite motor. Para la sustitución se recomienda utilizar un recambio original, diseñado especialmente para este vehículo.

Filtro de aire

¡ADVERTENCIA!

El sistema de aspiración del aire (filtro de aire, tubos de goma, etc.) puede llevar a cabo una función de protección en caso de retornos de llama del motor. NO DESMONTAR este sistema salvo para poder realizar intervenciones de reparación o mantenimiento. Antes de poner en marcha el motor, asegurarse de que el sistema no esté desmontado: el incumplimiento de esta precaución puede ocasionar lesiones graves.

Sustitución del filtro de aire

Para más información sobre los intervalos de mantenimiento correctos, consultar la Póliza de Garantía.

Para la sustitución se recomienda utilizar un recambio original, diseñado especialmente para este vehículo.

Mantenimiento del sistema de aire acondicionado

¡PRECAUCIÓN!

- Solicite el uso exclusivo de refrigerantes y lubricantes para compresores aprobados e idóneos para el sistema de aire acondicionado específico del vehículo. Algunos refrigerantes no aprobados son inflamables y podrían explotar, con riesgo de lesiones. El uso del refrigerante o lubricantes no aprobados puede también comprometer la eficiencia del sistema, haciendo que sean necesarias reparaciones costosas.
- El sistema de aire acondicionado contiene refrigerante y alta presión: para evitar daños a personas o al sistema, en caso de necesitar llenar con refrigerante o realizar cualquier reparación que requiera la desconexión de los tubos debe ser realizada por un distribuidor autorizado.

Para garantizar las mejores prestaciones, el sistema de aire acondicionado debe comprobarse y someterse a mantenimiento con su distribuidor autorizado al principio del verano.

¡ADVERTENCIA!

No utilice sustancias químicas para lavar el sistema de aire acondicionado ya que los componentes internos podrían dañarse. Este tipo de daño no está cubierto por la garantía.

Sustitución del filtro antipolen (si así está equipado)

Para más información sobre los intervalos de mantenimiento correctos, consultar el "Plan de Mantenimiento Programado".



Para sustituir el filtro, acudir a su distribuidor autorizado.

Lubricación de las partes móviles de la carrocería

Recordar que las cerraduras y los puntos de articulación de la carrocería, incluidos elementos como las guías de los asientos, las bisagras de las puertas (y los rodillos correspondientes), el portón trasero y el cofre deben lubricarse periódicamente con grasa a base de litio para asegurar el funcionamiento correcto y silencioso, y para protegerlos contra oxidación y desgaste.

Limpiar cuidadosamente las partes para eliminar cualquier resto de polvo y suciedad. Después de la lubricación, eliminar el aceite o la grasa en exceso. Prestar especial atención también a los dispositivos de cierre del cofre, para garantizar su funcionamiento correcto. Al realizar operaciones en el cofre, exclusivamente con motor frío, recordar que deben comprobarse, limpiarse y lubricarse los dispositivos de cierre, desenganche y de seguridad correspondientes.

Lubricar las cerraduras externas dos veces al año. Aplicar una pequeña cantidad de lubricante de alta calidad directamente en el barril de la cerradura. Si es necesario, acudir a su distribuidor autorizado

Cristales

Si la función de descongelación está activada, prestar atención a la temperatura del cristal durante la limpieza del desempañador trasero y tener cuidado de que los niños no toquen la superficie calefactada. El cristal podría estar caliente.

No utilizar un detergente abrasivo para limpiar la superficie de los cristales.

No utilizar espátulas o herramientas puntiagudas que podrían rayar los cristales. Para limpiar el espejo retrovisor, pulverizar el producto detergente en el paño que se desea utilizar para la limpieza. No pulverizar el detergente directamente en el cristal.

Las etiquetas en el cristal, si están presentes, podrían despegarse al limpiarlo con agua caliente.

Limpiaparabrisas

Limpiar periódicamente el cristal del parabrisas y el perfil en goma de las plumas del limpiaparabrisas utilizando una esponja o un paño suave y un detergente no abrasivo. De este modo se eliminan la sal o las impurezas que se han acumulado durante la marcha.

El uso prolongado de los limpiaparabrisas con el cristal seco puede provocar el deterioro de las plumas, además de la abrasión de la superficie del cristal. Para eliminar las impurezas presentes en el cristal seco, utilizar siempre los lavaparabrisas.

En caso de temperaturas exteriores severas (por debajo de 0°C), antes de accionar el limpiaparabrisas, comprobar que la parte de goma en contacto con el cristal pueda moverse. Si es necesario, desbloquearla con un producto anticongelante adecuado.



Evitar utilizar el limpiaparabrisas para quitar escarcha o hielo.

Además, evitar el contacto del perfil de goma de las plumas con derivados del petróleo como aceite motor, gasolina, etc.

¡ADVERTENCIA!

- La duración prevista de las plumas limpiaparabrisas varía en función de su frecuencia de uso; en cualquier caso, se recomienda sustituir las plumas una vez al año aproximadamente. Cuando las plumas están desgastadas puede notarse ruido, rayas en el cristal o bien estrías de agua. En este caso, limpiar las plumas limpiaparabrisas o sustituir las, si es necesario.
- Viajar con las plumas del limpiaparabrisas desgastadas representa un grave riesgo, ya que reduce la visibilidad en caso de malas condiciones atmosféricas. Elevación de las plumas limpiaparabrisas (Función "Service position")

Elevación de los limpiaparabrisas (Función "Service Position")

La función "Service position" permite al conductor sustituir las plumas limpiaparabrisas con más facilidad, así como protegerlas en caso de nieve.

Activación de la función

Para activar esta función, desactivar el limpiaparabrisas (corona en posición O) antes de colocar el interruptor de ignición en posición STOP.

La función sólo puede activarse en un plazo de 2 minutos desde que se coloca el interruptor de ignición en posición STOP.

Para activar la función, mover la palanca hacia arriba (posición inestable) durante al menos medio segundo

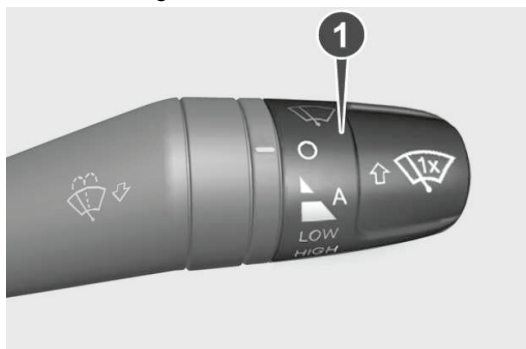

Al activarse la función, las plumas se mueven para indicar que el comando se ha recibido correctamente.

El comando puede repetirse hasta un máximo de tres veces. Repetir el comando por cuarta vez deshabilita la función.

Si, después de utilizar la función, se vuelve a colocar el interruptor de ignición en posición MAR con las plumas en posición diferente de la de reposo (en la base del parabrisas), éstas volverán a colocarse en posición de repo-



so únicamente mediante mando de la palanca (movimiento de la palanca hacia arriba, en posición inestable) o bien al superar la velocidad de 5 km/h.

Desactivación de la función

La función se desactiva en los siguientes casos:

- Después de 2 minutos desde el momento en que se coloca el interruptor de ignición en posición STOP;
- Si se coloca el interruptor de ignición en posición MAR y las plumas se encuentran en posición de reposo;
- El comando de la función se repite cuatro veces.

Sustitución de las plumas del limpiaparabrisas

Realizar las siguientes operaciones:

- Levantar el brazo del limpiaparabrisas, pulsar el botón 1 del muelle de enganche y extraer la pluma del brazo;

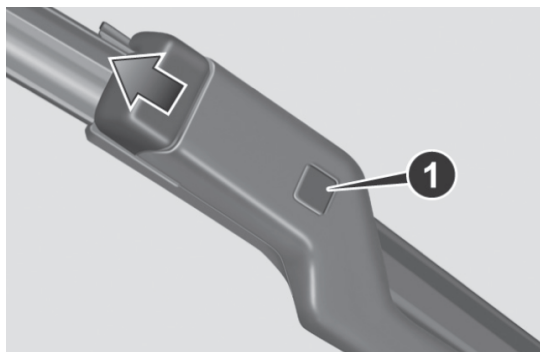

- montar la nueva pluma, insertando la lengüeta en el alojamiento específico del brazo y asegurándose de que queda bloqueada;
- bajar el brazo del limpiaparabrisas en el cristal.

¡ADVERTENCIA!

No accione el limpiaparabrisas con las plumas levantadas del cristal.

Lavaparabrisas

Los pulverizadores del lavaparabrisas son fijos. Si el chorro no sale, comprobar en primer lugar que haya líquido en el depósito del lavaparabrisas (ver el apartado "Compartimento del motor" en este capítulo). En cualquier caso, utilizar solamente el líquido indicado; no usar sólo agua.



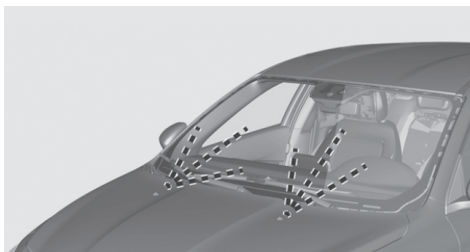

A continuación, comprobar que los orificios de salida no estén obstruidos; si así fuera, utilizar una aguja para destaparlos.

Sistema de escape

¡ADVERTENCIA!

- Las emisiones de escape son muy peligrosas y pueden resultar mortales. De hecho, contienen monóxido de carbono, un gas incoloro e inodoro que, si se inhala, puede ocasionar desmayos o envenenamientos.
- El sistema de escape puede alcanzar elevadas temperaturas y puede provocar un incendio en caso de que se estacione el vehículo sobre materiales inflamables. También la hierba o las hojas secas pueden incendiarse si entran en contacto con el sistema de escape. Evitar estacionar el vehículo o utilizarlo donde el sistema de escape pueda entrar en contacto con material inflamable.

¡PRECAUCIÓN!

Los vehículos equipados con convertidor catalítico deben estar alimentados exclusivamente con gasolina sin plomo. La gasolina con plomo dañaría irremediablemente el catalizador y anularía su función de reducción de las emisiones contaminantes, perjudicando seriamente las prestaciones del motor y dañándolo sin posibilidad de reparación. Si el motor no funciona correctamente, sobre todo en caso de encendido prestaciones inferiores, acudir de inmediato con su distribuidor autorizado. El funcionamiento prolongado y anómalo del motor puede provocar el sobrecalentado del catalizador y, como consecuencia, el posible daño del mismo y del vehículo.

Un mantenimiento correcto del sistema de escape del motor representa la protección mejor contra las filtraciones de monóxido de carbono en el habitáculo.

Si se detecta un ruido anómalo en el escape, o la presencia de humo en el interior del habitáculo, o bien si los bajos de la carrocería o la parte trasera del vehículo han sufrido daños, acudir a un distribuidor autorizado para que comprueben todo el sistema de escape y las zonas de la carrocería adyacentes, con el fin de localizar posibles componentes rotos, dañados, deteriorados o que se hayan desplazado de su posición de montaje correcta.

Soldaduras abiertas o conexiones flojas pueden causar filtraciones de gas de escape en el interior del habitáculo.

Cada vez que se eleva el vehículo, hacer que comprueben el sistema de escape. Sustituir los componentes que necesitan ser reemplazados (acuda



a su distribuidor autorizado para llevar a cabo estas operaciones).

En condiciones de funcionamiento normales, el convertidor catalítico no requiere mantenimiento: no obstante, para asegurar su funcionamiento correcto y evitar daños es sumamente importante que el motor funcione perfectamente.

Para reducir al mínimo el riesgo de daños al convertidor catalítico, seguir las indicaciones siguientes:

- No apagar el motor o desactivar el interruptor de ignición con marcha engranada y vehículo en movimiento;
- No intentar arrancar el motor mediante maniobras de inercia;
- No forzar el motor si el ralentí es muy irregular o si las condiciones de funcionamiento son claramente irregulares.

Sistema de refrigeración

La salida de líquido de refrigeración motor (anticongelante) o de vapor del radiador puede provocar graves quemaduras. Si se detecta la salida de vapor del compartimento del motor, o el silbido correspondiente, no abrir el cofre y esperar a que el radiador se enfríe.

¡ADVERTENCIA!

No intentar quitar el tapón con radiador o depósito de expansión calientes:
¡PELIGRO DE QUEMADURAS!

Comprobación del líquido de refrigeración del motor

Compruebe el nivel del líquido de refrigeración motor cada año (preferiblemente antes del invierno).

Si en el líquido de refrigeración motor hubiera impurezas es preciso vaciar, lavar y reponer el líquido en el sistema: acudir a su distribuidor autorizado.

Comprobar que en la parte delantera del condensador no haya una acumulación de insectos, hojas u otros residuos. Si fuese necesario, limpiarla pulverizando agua con cuidado.

Comprobar que la goma de los tubos flexibles del sistema de refrigeración motor no esté deteriorada y que no haya grietas, desgarros, cortes y obstrucciones en los racores del lado del depósito de expansión y del radiador. Si se sospechan fugas en el sistema (por ejemplo si se necesitan recargas frecuentes), acudir a su distribuidor autorizado para que comprueben la estanqueidad del sistema.

Con motor apagado y temperatura de funcionamiento normal, comprobar la estanqueidad del tapón del radiador del sistema de refrigeración.

¡ADVERTENCIA!

- NO quitar el tapón si la temperatura del líquido es demasiado alta:
¡PELIGRO DE QUEMADURAS!
- Antes de quitar el tapón del depósito del líquido de refrigeración motor, esperar a que el sistema se enfríe.



Recargado/vaciado/lavado del líquido de refrigeración motor

Si el líquido de refrigeración motor (anticongelante) está sucio, acudir a su distribuidor autorizado para que realicen las intervenciones de limpieza y lavado. Para más información sobre los intervalos de mantenimiento correctos, consultar el "Plan de Mantenimiento Programado".

Advertencias

¡ADVERTENCIA!

- Para la recarga, utilizar un líquido con las mismas características que las indicadas en la tabla "Líquidos y lubricantes" (ver el capítulo "Datos técnicos").
- No utilizar agua pura, líquidos de refrigeración motor a base de alcohol, inhibidores de corrosión o productos antióxido adicionales ya que podrían ser incompatibles con el líquido de refrigeración motor y causar la obstrucción del radiador. No se aconseja tampoco utilizar líquidos de refrigeración a base de glicol de propileno.

Tapón del radiador sistema de refrigeración motor

El tapón debe estar completamente cerrado para evitar fugas de líquido de refrigeración motor y garantizar que el líquido vuelva al radiador desde el depósito de expansión. Comprobar periódicamente el tapón y limpiarlo para eliminar cuerpos extraños que puedan haberse depositado en su superficie exterior.

Advertencias

¡ADVERTENCIA!

- Con motor caliente o sobrecalentado no añadir nunca líquido de refrigeración.
- No intentar enfriar un motor sobrecalentado aflojando o quitando el tapón. En efecto, el calor provoca un aumento considerable de la presión en el sistema de refrigeración.
- Usar únicamente el tapón del radiador previsto para el vehículo para evitar daños al motor

Eliminación del líquido de refrigeración motor usado

La eliminación del líquido de refrigeración motor está sujeta a normas legales: dirigirse a los entes competentes para más información sobre la normativa local.

Advertencias

¡ADVERTENCIA!

- Para evitar que niños o animales ingieran el líquido, no conservarlo en envases abiertos y no verterlo al suelo. En caso de ingestión, acudir inmediatamente a un médico. Eliminar inmediatamente posibles restos de líquido del suelo.



¡ADVERTENCIA!

- Al detener el vehículo tras recorrer un trayecto breve, podría detectarse la salida de vapores por la parte frontal del cofre. Se trata de un fenómeno normal debido a la presencia de lluvia, nieve o mucha humedad en la superficie del radiador.
- Con motor y sistema fríos, no añadir líquido de refrigeración más allá del nivel máximo indicado en el depósito dentro del compartimento del motor.

Sistema de frenado

Para asegurar la eficiencia del sistema de frenos, comprobar periódicamente sus componentes: acudir a su distribuidor autorizado para que realicen esta operación. Para más información sobre los intervalos de mantenimiento correctos, consultar el “Plan de Mantenimiento Programado”.

¡ADVERTENCIA!

Conducir con el pie apoyado en el pedal del freno puede perjudicar su eficiencia, aumentando el riesgo de accidentes. Durante la marcha no apoyar el pie en el pedal del freno ni solicitarlo inútilmente para evitar que los frenos se recalienten: el desgaste excesivo de las pastillas podría causar daños al sistema de frenos.

Advertencias

- Para la recarga, utilizar un líquido con las mismas características que las indicadas en la tabla “Líquidos y lubricantes” (ver el capítulo “Datos técnicos”).
- En caso de recarga, utilizar únicamente líquido de frenos nuevo o contenido en un envase perfectamente cerrado. Un líquido de frenos contenido en un envase abierto absorbe la humedad: esta condición podría causar la ebullición imprevista del líquido al frenar en modo brusco y continuo, provocando una avería inesperada de los frenos. Esto podría causar accidentes.
- Mantener siempre el tapón del depósito del líquido de frenos (situado en el compartimento del motor) bien cerrado.
- Una cantidad excesiva de líquido de frenos en el interior del depósito puede provocar la salida del líquido sobre las partes calientes del motor y el consiguiente riesgo de incendios. El líquido de frenos puede dañar las superficies pintadas y las partes de plástico, por lo tanto, prestar especial atención.
- Evitar el contacto del líquido de frenos con líquidos a base de petróleo. Las juntas de estanqueidad podrían dañarse y afectar al funcionamiento de los frenos.

Transmisión manual (si así está equipado)

Utilizar únicamente aceite del cambio con las mismas características que las indicadas en la tabla “Líquidos y lubricantes” (ver el capítulo “Datos técnicos”).



Frecuencia de los cambios de aceite

En condiciones de funcionamiento normales del vehículo, no es necesario sustituir el aceite del cambio, a no ser que el lubricante entre en contacto con agua. En este caso, acudir con su distribuidor autorizado para la operación de sustitución del aceite.

Transmisión automática (si así está equipado)

Utilizar únicamente aceite del cambio con las mismas características que las indicadas en la tabla "Líquidos y lubricantes" (ver el capítulo "Datos técnicos").

Aditivos especiales

No añadir ningún tipo de aditivos al aceite de la transmisión automática. El aceite de la transmisión automática es un producto específicamente preparado para este vehículo y sus prestaciones pueden verse reducidas o alteradas por el añadido de otros aditivos.

Evite el uso de sellantes para cambios ya que podrían perjudicar la eficacia de las juntas de la transmisión automática.

¡ADVERTENCIA!

No utilizar sustancias químicas para lavar el cambio: podrían dañar sus componentes.

Frecuencia de los cambios de aceite

En condiciones de funcionamiento normales del vehículo no es necesario sustituir el aceite del cambio.

Si se detectan pérdidas de aceite o anomalías en el funcionamiento del cambio, acudir con su distribuidor autorizado para que realicen la comprobación.

¡ADVERTENCIA!

Conducir el vehículo con un nivel de aceite demasiado bajo puede provocar graves daños al cambio.

Sustitución de la batería

Si fuera necesario, sustituir la batería por otra con las mismas características. Se recomienda acudir a la Red de Asistencia para el procedimiento de sustitución.

Para el mantenimiento de la batería, seguir las indicaciones del fabricante de la misma.

ELEVACIÓN DEL VEHÍCULO

En caso de que sea necesario elevar el vehículo, acudir con su distribuidor autorizado, que está equipado con puentes elevadores y gatos de taller.

Los puntos de elevación están marcados en los laterales del vehículo con



los símbolos ▽ (ver la ilustración).

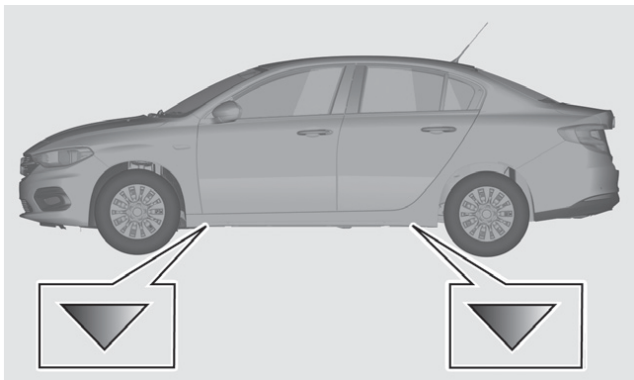

RUEDAS Y NEUMÁTICOS

Información de seguridad

¡ADVERTENCIA!

- Recordar que la estabilidad del vehículo en carretera también depende de la correcta presión de inflado de los neumáticos.
- Una presión demasiado baja provoca el sobrecalentamiento del neumático y puede dañarlo seriamente.
- Cuando haya neumáticos “unidireccionales”, no cruce los neumáticos, moviéndolos desde el lado derecho del vehículo al izquierdo y viceversa. Con este tipo de neumáticos, sólo pueden moverse las ruedas del eje delantero al trasero y viceversa, manteniéndolas en el mismo lado del vehículo.
- No realizar tratamientos de pintura de las llantas de aleación que requieran el uso de temperaturas superiores a 150°C. Podrían alterarse las características mecánicas de las ruedas.
- Viajar con los neumáticos total o parcialmente desinflados puede provocar problemas de seguridad y dañar el neumático en cuestión de manera irreversible.

Antes de viajes largos, o cada dos semanas aproximadamente, comprobar la presión de los neumáticos y de la rueda de recambio, si está presente. Efectuar el control con los neumáticos fríos.

Durante la marcha, es normal que la presión aumente debido al calentamiento de los neumáticos; para obtener el valor correcto de la presión de inflado de los neumáticos, consultar el apartado “Ruedas” en el capítulo “Datos técnicos”.

Una presión incorrecta provoca un consumo anómalo de los neumáticos



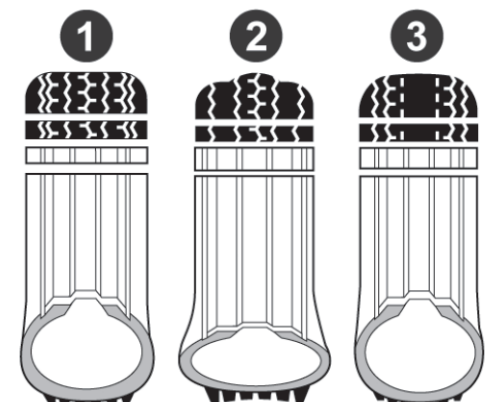

Presión normal: la banda de rodadura se desgasta uniformemente;

Presión insuficiente: la banda de rodadura se desgasta especialmente en los bordes;

Presión excesiva: la banda de rodadura se desgasta especialmente en el centro.

Los neumáticos deben sustituirse cuando el espesor de la banda de rodadura se reduce a 1,6 mm.

Información general

¡ADVERTENCIA!

- Recordar que la estabilidad del vehículo en carretera también depende de la correcta presión de inflado de los neumáticos.
- Una presión demasiado baja provoca el sobrecalentamiento del neumático y puede dañarlo seriamente.
- Cuando haya neumáticos “unidireccionales”, no cruce los neumáticos, moviéndolos desde el lado derecho del vehículo al izquierdo y viceversa. Con este tipo de neumáticos, sólo pueden moverse las ruedas del eje delantero al trasero y viceversa, manteniéndolas en el mismo lado del vehículo.
- No realizar tratamientos de pintura de las llantas de aleación que requieran el uso de temperaturas superiores a 150°C. Podrían alterarse las características mecánicas de las ruedas.
- Viajar con los neumáticos total o parcialmente desinflados puede provocar problemas de seguridad y dañar el neumático en cuestión de manera irreversible.

¡PRECAUCIÓN!

Con las cadenas montadas, mantener una velocidad moderada; no superar los 50 km/h de velocidad. Evitar los baches, no subir a los bordillos o aceras ni recorrer largos trayectos en carreteras sin nieve para no dañar el vehículo y el piso de carretera.



Para evitar daños a los neumáticos, seguir estas precauciones:

- Evite frenadas bruscas, arranques violentos y golpes contra aceras, agujeros y obstáculos, y la marcha prolongada en carreteras irregulares;
- Comprobar periódicamente que los neumáticos no presenten cortes en los flancos, abultamientos o un consumo irregular de la banda de rodadura;
- Evitar viajar con el vehículo sobrecargado. Si se pincha un neumático, detenerse inmediatamente y sustituirlo;
- Cada 10.000/15.000 km intercambiar los neumáticos, manteniéndolos en el mismo lado del vehículo para no invertir el sentido de rotación (con neumáticos de tipo "unidireccional"). Los neumáticos con banda de rodadura unidireccional se reconocen por las flechas en el flanco que indican el sentido de rodadura previsto que es obligatorio respetar. Sólo así los neumáticos mantienen sus características en términos de agarre, ruido, resistencia al desgaste y drenaje sobre pisos mojados;
- El neumático se desgasta aunque se utilice poco. Las grietas en la goma de la banda de rodadura y de los flancos son signo de envejecimiento. En cualquier caso, si los neumáticos están colocados desde hace más de 6 años, es necesario que personal especializado los compruebe. Asimismo, recordar comprobar con especial atención la rueda de recambio;
- En caso de sustitución, colocar siempre neumáticos nuevos, evitando los que sean de dudosa procedencia;
- Evitar viajar con neumáticos total o parcialmente desinflados; podrían comprometer la seguridad del vehículo y dañar los neumáticos de manera irreversible.
- Si se sustituye un neumático, también es necesario cambiar la válvula de inflado.

Llantas y neumáticos

Para más información sobre el tipo de llantas y neumáticos montados en el vehículo, ver lo descrito en el apartado "Ruedas" en el capítulo "Datos técnicos".

Cadenas de nieve

¡PRECAUCIÓN!

Con las cadenas montadas, mantener una velocidad moderada; no superar los 50 km/h de velocidad. Evitar los baches, no subir a los bordillos o aceras ni recorrer largos trayectos en carreteras sin nieve para no dañar el vehículo y el piso de carretera.

Se permite el uso de cadenas de nieve de 9 mm en los neumáticos 205/55 R16 y 195/65 R15. En los neumáticos 225/45 R17 se pueden montar cadenas de nieve de 7 mm.

Advertencias

El uso de cadenas para la nieve está sujeto a las normas vigentes en cada país. En algunos países, los neumáticos identificados por la sigla M+S (Mud



and Snow) se consideran un equipamiento para el período invernal; su uso se equipara al de las cadenas para la nieve. Las cadenas de nieve se deben aplicar sólo en los neumáticos de las ruedas delanteras. Comprobar la tensión de las cadenas para la nieve después de haber recorrido unas decenas de metros.

El uso de cadenas para la nieve con neumáticos de dimensiones no estándar puede dañar el vehículo.

El uso de neumáticos de diferente tamaño o tipo (M+S, para la nieve, etc.) en los ejes delantero y trasero puede afectar a la conducción del vehículo, con el consiguiente riesgo de pérdida de control y accidentes.

Recomendaciones sobre la rotación de los neumáticos

Los neumáticos delanteros y traseros se ven sometidos a cargas y esfuerzos diferentes debidos a giros, maniobras y frenadas. Por esta razón, se desgastan de forma desigual.

Para evitar esto, es posible rotar los neumáticos en el momento oportuno. Con rotación de los neumáticos se entiende mover las ruedas a posiciones diferentes, con respecto al vehículo. Por lo tanto, cada rueda se sitúa en un eje diferente del vehículo.

La rotación de los neumáticos contribuye a mantener inalterada la capacidad de adherencia y tracción sobre superficies mojadas, embarradas o cubiertas de nieve, asegurando una maniobrabilidad óptima del vehículo. En caso de desgaste anómalo de los neumáticos, acudir con su distribuidor autorizado para determinar la causa y resolver el problema lo antes posible.

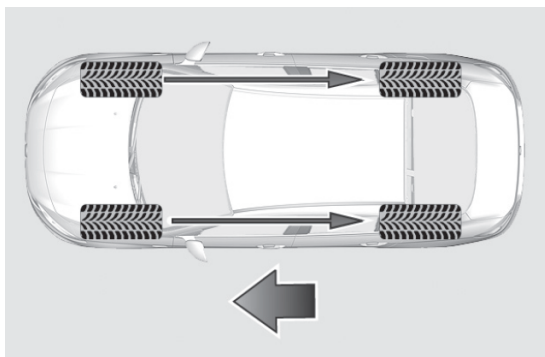

INACTIVIDAD DEL VEHÍCULO DURANTE UN PERÍODO PROLONGADO

Si el vehículo va a estar parado durante más de un mes, respetar las siguientes precauciones:

- Estacionar el vehículo en un lugar cubierto, seco y, si es posible, aireado y abrir un poco las ventanillas;
- Comprobar que el freno de estacionamiento no esté accionado;

- Desconectar el terminal negativo del polo de la batería y comprobar el estado de carga de la misma. Durante el período de inactividad del vehículo, este control se deberá repetir trimestralmente;
- Si no se desconecta la batería de la instalación eléctrica, comprobar el estado de la carga cada treinta días;
- Limpiar y proteger las partes pintadas aplicando ceras protectoras;
- Limpiar y proteger las partes metálicas brillantes con productos específicos que se encuentran en el mercado;
- Cubrir el vehículo con una lona o un plástico perforado, prestando especial atención para no dañar la superficie pintada arrastrando el polvo que pueda acumularse. No utilizar lonas de plástico compacto, ya que no permiten la evaporación de la humedad presente en la superficie del vehículo;
- Inflar los neumáticos con una presión de +0,5 bar superior respecto a la prescrita y controlarla periódicamente;
- No vaciar el sistema de refrigeración del motor;
- Siempre que se deje el vehículo inactivo durante dos o más semanas, dejar funcionar con el motor al ralentí durante unos 5 minutos el sistema de climatización, regulado en aire exterior y con el ventilador al nivel de velocidad máximo. Esta operación garantizará una lubricación adecuada del sistema, reduciendo al mínimo la posibilidad de daños en el compresor cuando el sistema vuelva a estar en funcionamiento.

¡ADVERTENCIA!

Antes de desconectar la alimentación eléctrica de la batería, esperar al menos un minuto desde el momento en que se coloca el interruptor de ignición en STOP y desde el cierre de la puerta del lado conductor. En la siguiente conexión de la alimentación eléctrica a la batería, asegurarse de que el dispositivo de arranque esté en posición STOP y que la puerta del lado conductor esté cerrada

Frenos

El vehículo incorpora cuatro detectores de desgaste mecánicos para las pastillas de los frenos, uno por cada grupo rueda, en las versiones con frenos de disco en las cuatro ruedas y dos detectores de desgaste mecánicos en los frenos delanteros en las versiones con frenos de tambor en las ruedas traseras.

Cuando las juntas de los frenos están a punto de desgastarse, al pisar el pedal del freno se oye un ligero siseo. Esta señal dura aproximadamente 100 km (el kilometraje depende del estilo de conducción y del recorrido).

En este caso, es posible continuar la marcha circulando con precaución.

Acudir lo antes posible a su Distribuidor Autorizado para sustituir las pastillas de freno desgastadas.



CARROCERÍA

Protección contra los agentes atmosféricos

El vehículo cuenta con las mejores soluciones tecnológicas para proteger eficazmente la carrocería de la corrosión.

Estas son las principales soluciones:

- Selección de productos y sistemas de pintura que confieren al vehículo resistencia a la corrosión y a la abrasión;
- Uso de chapas galvanizadas (o previamente tratadas) que proporcionan una alta resistencia a la corrosión;
- Aplicación pulverizada de materiales plásticos para proteger los puntos más expuestos: partes inferiores de las puertas, interior de los guardabarros, bordes, etc.;
- Uso de elementos estructurales “abiertos” para evitar la condensación y el estancamiento de agua, que puedan favorecer la oxidación de las partes interiores;
- Uso de películas especiales con función protectora anti-abrasión en los puntos más expuestos (por ejemplo, guardabarros trasero, puertas, etc.).

Garantía del exterior del vehículo y de los bajos de la carrocería

El vehículo tiene una garantía contra la perforación debida a la corrosión de cualquier elemento original de la estructura o de la carrocería. Para las condiciones generales de esta garantía, consultar la Póliza de Garantía.

Conservación de la carrocería

Pintura

¡PRECAUCIÓN!

- Con el fin de mantener intactas las características estéticas de la pintura se recomienda no utilizar productos abrasivos ni abrillantadores para limpiar el vehículo.
- Los detergentes contaminan el agua. El vehículo se debe lavar sólo en zonas preparadas para recoger y depurar los líquidos utilizados durante el lavado.

En caso de abrasiones o arañazos profundos, realizar inmediatamente los retoques necesarios para evitar la formación de óxido.

El mantenimiento de la pintura consiste en el lavado de la misma con una periodicidad que depende de las condiciones y del entorno de uso. Por ejemplo, en las zonas con contaminación atmosférica elevada o si se recorren carreteras que presentan sal antihielo esparcida, es aconsejable lavar el vehículo con más frecuencia.

Algunas partes del vehículo pueden presentar una pintura mate que, para conservarse en ese estado, necesita unos cuidados especiales: ver lo descrito en las advertencias al final de este apartado.



¡PRECAUCIÓN!

En las estaciones de lavado se recomienda evitar el lavado con rodillos o escobillas. Lavar el vehículo exclusivamente a mano utilizando productos detergentes con pH neutro; secarlo con un paño de gamuza húmedo. No utilizar productos abrasivos y/o abrillantadores para limpiar el vehículo. Lavar inmediatamente y con minuciosidad los excrementos de los pájaros, ya que su acidez ataca la pintura. Evitar (si no es indispensable) aparcar el vehículo debajo de árboles; quitar inmediatamente las sustancias resinosas de origen vegetal ya que, una vez secas, podrían necesitar para su eliminación el uso de productos abrasivos o abrillantadores, no aconsejados ya que podrían alterar la opacidad de la pintura. Para la limpieza del parabrisas y de la luneta no utilizar líquido lavacristales puro; es necesario diluirlo como mínimo al 50% con agua. Únicamente utilizar el líquido lavacristales puro cuando sea estrictamente necesario debido a las condiciones de temperatura exterior.

Para un correcto lavado del vehículo, seguir estas instrucciones:

- Si se lava el vehículo en un sistema de lavado automático, quitar la antena del techo;
- Si para lavar el vehículo se utilizan pulverizadores o limpiadoras de alta presión, mantener una distancia mínima de 40 cm con la carrocería para evitar daños o alteraciones. El agua estancada, a largo plazo, puede dañar el vehículo;
- Es preferible mojar la carrocería con un chorro de agua a baja presión;
- Pasar una esponja con una mezcla de detergente suave sobre la carrocería, enjuagándola varias veces;
- Enjuagar bien con agua y secar la carrocería con un chorro de aire o con un paño de gamuza.

Durante el secado, prestar atención sobre todo a las partes menos visibles (por ejemplo, marcos de las puertas, cofre, contorno de los faros, etc.) donde el agua tiende a estancarse más fácilmente. No lavar el vehículo cuando haya estado bajo el sol o con el cofre caliente: se podría alterar el brillo de la pintura.

Las piezas exteriores de plástico se deben lavar siguiendo el mismo procedimiento que para el lavado normal del vehículo.

Advertencias

¡ADVERTENCIA!

- Evitar, en la medida de lo posible, estacionar el vehículo debajo de árboles; las sustancias resinosas le dan un aspecto mate a la pintura e incrementan la posibilidad de corrosión.
- Lavar inmediatamente y con minuciosidad los posibles excrementos de los pájaros, ya que su acidez ataca la pintura.

Ventanillas

Utilizar detergentes específicos y paños limpios para no rayarlos o alterar su transparencia.



¡ADVERTENCIA!

Para no dañar las resistencias eléctricas de la superficie interior de la luneta, frotar delicadamente en el sentido de las resistencias.

Faros delanteros

Utilizar un paño suave, no seco, humedecido en agua y jabón para vehículos.

¡ADVERTENCIA!

- Para limpiar los protectores transparentes de plástico de los faros delanteros, no utilizar sustancias aromáticas (por ejemplo, gasolina) ni cetonas (por ejemplo, acetona).
- Si se limpia el vehículo con una lanza de agua a presión, mantener el chorro de agua a una distancia de al menos 20 cm de los faros.

Compartimento del motor

Al finalizar la estación invernal, lavar cuidadosamente el compartimento del motor, prestando atención a no dirigir directamente el chorro de agua contra las computadoras electrónicas y en correspondencia a los motores del limpiaparabrisas/limpiacristal. Para esta operación, acudir a talleres especializados.

INTERIORES**¡PRECAUCIÓN!**

- No utilizar productos inflamables como éter de petróleo o gasolina rectificada para limpiar las partes interiores del vehículo. Las cargas electrostáticas que se generan por rozamiento durante la operación de limpieza podrían provocar un incendio.
- No guardar latas de aerosol en el vehículo: peligro de explosión. Las latas de aerosol no deben exponerse a temperaturas superiores a 50°C. En el interior de un vehículo expuesto al sol, la temperatura puede superar ampliamente dicho valor.
- Debajo de los pedales no debe haber nada que obstaculice su movimiento: asegurarse de que las alfombrillas estén bien extendidas y no interfieran con los pedales.

Comprobar periódicamente el estado de limpieza de los interiores del vehículo, debajo de las alfombrillas, para evitar que la chapa se oxide.

Asientos y partes tapizadas

Quitar el polvo con un cepillo suave o con un aspirador. Para limpiar mejor la tapicería que no sea de tela, se recomienda humedecer el cepillo. Frotar los asientos con una esponja humedecida en agua y jabón neutro.



Asientos de piel (si así está equipado)

Eliminar la suciedad seca con una gamuza o un paño levemente humedecido, sin frotar demasiado. Quitar las manchas de líquidos o de grasa con un paño seco absorbente, sin frotar. Después, pasar un paño suave o una gamuza humedecida con agua y jabón neutro. Si la mancha no desaparece, utilizar productos específicos, leyendo atentamente las instrucciones de uso.

¡ADVERTENCIA!

Nunca utilizar alcohol. Asegurarse de que los productos utilizados para la limpieza no contengan alcohol ni derivados aunque sea en concentraciones bajas.

Partes de plástico y revestidas

¡PRECAUCIÓN!

No utilizar alcohol, gasolina ni otros derivados para limpiar la pantalla transparente del módulo de instrumentos y del tablero.

Limpiar los plásticos interiores con un paño, a poder ser de microfibra, humedecido en una mezcla de agua y detergente neutro no abrasivo.

Para limpiar manchas de grasa o difíciles de eliminar, utilizar productos específicos sin disolventes y diseñados para no alterar ni el aspecto ni el color de los componentes.

Para eliminar el polvo, utilizar un paño de microfibra, que puede humedecerse con agua. No se recomienda utilizar pañuelos de papel que podrían dejar residuos.

Partes revestidas de piel (si así está equipado)

Para limpiar estos componentes utilizar sólo agua y jabón neutro. No utilizar alcohol ni productos de base alcohólica. Antes de utilizar productos específicos para la limpieza de interiores, asegurarse de que el producto no contiene ni alcohol ni sustancias con base alcohólica.



DATOS TÉCNICOS

CONTENIDO

■ DATOS DE IDENTIFICACIÓN	254
• Placa resumen de datos de identificación	254
• Número de identificación del vehículo (VIN)	255
• Marcado del motor	255
■ CÓDIGOS DEL MOTOR - VERSIONES DE LA CARROCERÍA	256
■ MOTOR	256
■ ALIMENTACIÓN	257
■ TRANSMISIÓN	257
■ FRENOS	257
■ SUSPENSIÓN	258
■ DIRECCIÓN	258
■ RUEDAS	258
• Llantas y neumáticos de serie.....	258
• Lectura correcta del neumático	258
• Lectura correcta de la llanta	260
• Neumáticos para nieve.....	260
• Neumáticos “Rim Protector”	261
• Llantas y neumáticos de serie.....	261
■ DIMENSIONES	263
■ PESOS	263
■ LLENADO	264
■ LÍQUIDOS Y LUBRICANTES	265
• Características de los productos	265
■ PRESTACIONES	266
■ CONSUMO DE COMBUSTIBLE	266
• Consumo según la directiva europea vigente (litros/100 km)	266
■ EMISIONES DE CO2	267



DATOS DE IDENTIFICACIÓN

Los datos de identificación del vehículo son:

- Placa resumen de datos de identificación.
- Marcado del bastidor.
- Marcado del motor

Placa resumen de datos de identificación

Está situada en el montante de la puerta lado conductor. Se ve cuando la puerta está abierta y contiene los siguientes datos:

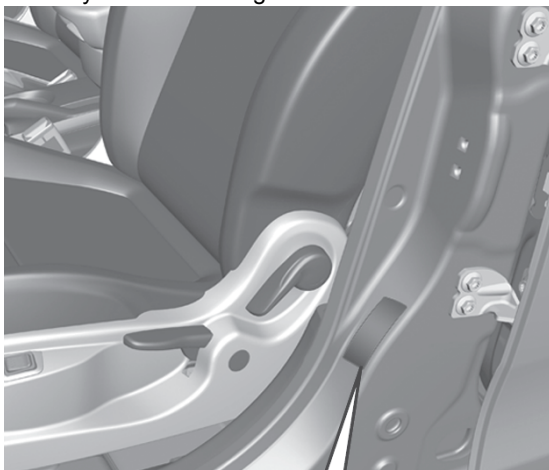

M	A		MOTORE - ENGINE	CODICE COLORE/PAINT
	B		H	L
	C		VERSIONE - VERSION	
	D	Kg	I	
	E	Kg	N° PER RICAMBI	N
	F	Kg	N° FOR SPARES	
	G	Kg	MADE IN TURKEY	N

- A Nombre del fabricante
- B Número de homologación del vehículo
- C Número de identificación del vehículo
- D Masa máxima técnicamente admisible a plena carga
- E Masa máxima técnicamente admisible, vehículo Combi
- F Masa máxima técnicamente admisible, eje 1
- G Masa máxima técnicamente admisible, eje 2
- H Identificación del motor
- I Tipo Variante Versión
- L Código de color pintura de la carrocería
- M Coeficiente de absorción de humos (versiones Diésel)
- N Otras indicaciones



Número de identificación del vehículo (VIN)

El número de identificación del vehículo (VIN) está grabado en la placa que se muestra en la figura, situada en la esquina delantera izquierda del revestimiento del tablero, visible desde el exterior del vehículo a través del parabrisas.

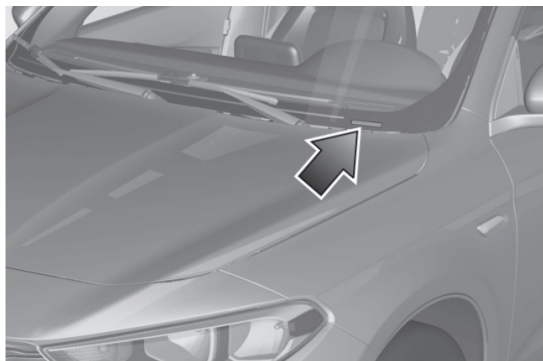

Este número también está grabado en la piso del habitáculo, delante del asiento delantero derecho.

Para verlo, levantar la parte de alfombra precortada en el sentido indicado por la flecha.

El marcado incluye:

- tipo de vehículo;
- número de serie del chasis.

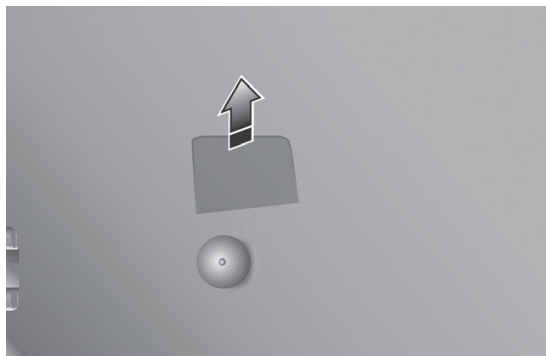

Marcado del motor

Está grabado en el bloque de cilindros y muestra el tipo y el número de serie de fabricación.



CÓDIGOS DEL MOTOR - VERSIONES DE LA CARRO-CERÍA

Versiones	Códigos de motor	Versiones de carrocerías
1.4 16V	843A1000	356SXA1B
1.6 E.TorQ EVO (*)	55268036	356SXE11

(*) Versión con cambio automático AT6

MOTOR

Versiones	Códigos de motor	Versiones de carrocerías
Código tipo	843A1000	55268036
Ciclo	Otto	Otto
Número y posición cilindros	4 en línea	4 en línea
Diámetro y carrera pistones (mm)	72 x 84	77 x 85.8
Cilindrada total (cm³)	1368	1598
Relación de compresión	11 ± 0,2	11 ± 0,15
Potencia máxima (CEE) (kW) (*)	70	81
Régimen correspondiente (r/min)	6000	5500
Par máximo (CEE) (Nm)	127	152
Régimen correspondiente (r/min)	4500	4500

(*) Valores obtenidos con gasolina sin plomo de 95 (RON) o superior.

Versiones	1.4 16V	1.6 E. Torq
Bujías de encendido	NGK - DCPR7E-N-10 o BOSCH - YR7DEU	NGK - ZKR7B1 - 10
Combustible	Gasolina Premium (92 octanos = 95 RON)	Gasolina Magna (87 octanos = 92 RON)

¡ADVERTENCIA!

Las modificaciones o reparaciones en el sistema de alimentación realizadas incorrectamente y sin tener en cuenta las características técnicas de la instalación, pueden causar anomalías en el funcionamiento y riesgos de incendio.



ALIMENTACIÓN

¡ADVERTENCIA!

Las modificaciones o reparaciones en el sistema de alimentación realizadas incorrectamente y sin tener en cuenta las características técnicas de la instalación, pueden causar anomalías en el funcionamiento y riesgos de incendio.

Versiones	Alimentación
1.4 16V / 1.6 E.TorQ	Inyección electrónica secuencial sincronizada, con control de detonación y actuación variable de las válvulas de admisión.

TRANSMISIÓN

Manual

Versiones	Cambio de velocidades	Embrague	Tracción
1.4 16V	Seis marchas de avance más marcha atrás con sincronizadores de acoplamiento	Autorregulable con pedal sin carrera en vacío	Frontal

Automática

Versiones	Cambio de velocidades	Tracción
1.6 E.TorQ	Seis marchas de avance más marcha atrás con sincronizadores de acoplamiento	Frontal

FRENOS

1.4 16V / 1.6 E.TorQ	
Frenos de servicio delanteros	De disco
Frenos de servicio traseros	De tambor
Freno de estacionamiento	Se acciona con una palanca y actúa sobre los frenos traseros

¡ADVERTENCIA!

El agua, el hielo y la sal antihielo esparcidos en la carretera se pueden depositar en los discos de freno, reduciendo la eficacia en la primera frenada.



SUSPENSIÓN

1.4 16V / 1.6 E.TorQ	
Delantera	Sistema McPherson con ruedas independientes
Trasera	Por eje de torsión con ruedas interconectadas

DIRECCIÓN

1.4 16V / 1.6 E.TorQ	
Tipo	De piñón y cremallera con asistencia eléctrica
Diámetro de giro (m)	10,90

RUEDAS

Llantas y neumáticos de serie

Llantas de aleación o de acero estampado. Neumáticos Tubeless de carcasa radial.

¡ADVERTENCIA!

- En caso de discrepancias entre el "Manual de Empleo y Cuidado" y el "Permiso de circulación", tener en cuenta sólo lo que indique este último. Por seguridad de marcha es indispensable que el vehículo monte neumáticos de la misma marca y del mismo tipo en todas las ruedas
- Con neumáticos Tubeless no utilizar cámaras de aire

Lectura correcta del neumático

Ejemplo: 215/55 R17 94V

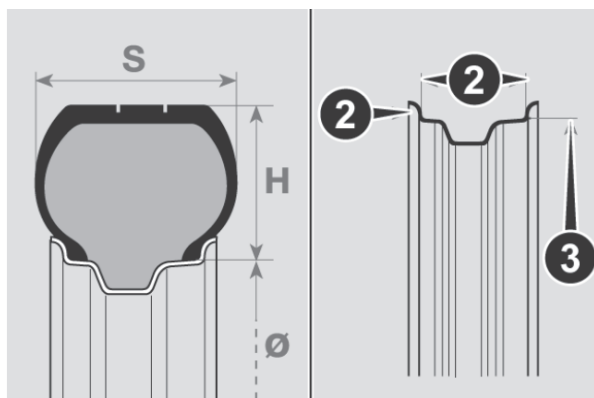

215 Anchura nominal (S, distancia en mm entre los flancos)

55 Relación altura/anchura (H/S) en porcentaje

R Neumático radial



17 Diámetro de la llanta en pulgadas (Ø)

94 Índice de carga (capacidad)

V Índice de velocidad máxima

Índice de velocidad máxima

Q hasta 160 km/h

R hasta 170 km/h

S hasta 180 km/h

T hasta 190 km/h

U hasta 200 km/h

H hasta 210 km/h

V hasta 240 km/h

W hasta 270 km/h

Y hasta 300 km/h

Índice de velocidad máxima para neumáticos para la nieve

QM + S hasta 160 km/h

TM + S hasta 190 km/h

HM + S hasta 210 km/h

Índice de carga (capacidad)	
60 = 250 kg	76 = 400 kg
61 = 257 kg	77 = 412 kg
62 = 265 kg	78 = 425 kg
63 = 272 kg	79 = 437 kg
64 = 280 kg	80 = 450 kg
65 = 290 kg	81 = 462 kg
66 = 300 kg	82 = 475 kg
67 = 307 kg	83 = 487 kg
68 = 315 kg	84 = 500 kg
69 = 325 kg	85 = 515 kg
70 = 335 kg	86 = 530 kg
71 = 345 kg	87 = 545 kg
72 = 355 kg	88 = 560 kg
73 = 365 kg	89 = 580 kg
74 = 375 kg	90 = 600 kg
75 = 387 kg	91 = 615 kg



¡ADVERTENCIA!

La velocidad máxima del neumático para la nieve con indicación "Q" no debe superar los 160 km/h, con indicación "T" no debe superar los 190 km/h, con indicación "H" no debe superar los 210 km/h, siempre respetando las normas vigentes del Reglamento de Tránsito.

Lectura correcta de la llanta**Ejemplo: 7J x 17 H2 ET40**

7 anchura de la llanta en pulgadas (1).

J perfil del balcón (realce lateral donde apoya el talón del neumático) (2).

17 diámetro de ensamble en pulgadas (corresponde al del neumático que debe ser montado) (3 = Ø).

H2 forma y número de los "hump" (relieve de la circunferencia, que sujeta el talón del neumático Tubeless sobre la llanta).

ET40 compensación rueda (distancia entre la superficie de apoyo disco/llanta y punto medio de la llanta de la rueda).

Neumáticos para nieve**¡ADVERTENCIA!**

En caso de que se utilicen neumáticos de invierno con un índice de velocidad inferior al indicado en el permiso de circulación, no supere la velocidad máxima correspondiente al índice de velocidad utilizado.

Utilizar neumáticos para la nieve de las mismas dimensiones que los neumáticos de serie. La Red de Distribuidores está a disposición de los clientes para recomendarles el tipo de neumático adecuado para cada destino de uso.

Por lo que se refiere al tipo de neumático para la nieve que se debe utilizar, a la presión de inflado y a las características correspondientes, seguir escrupulosamente lo descrito en este capítulo.

Las características invernales de estos neumáticos se reducen notablemente cuando la profundidad de la banda de rodadura es inferior a 4 mm. En este caso, es necesario sustituirlos.

Las características específicas de los neumáticos para la nieve hacen que, en condiciones climáticas normales o en caso de recorridos largos en autopistas, sus prestaciones sean inferiores respecto a las de los neumáticos de serie.

Por lo tanto, es necesario limitar su uso a las prestaciones para las cuales han sido homologados; en cualquier caso, respetar las normativas locales específicas sobre el uso de los neumáticos de invierno.

Montar neumáticos iguales en las cuatro ruedas (de la misma marca y perfil) para garantizar una mayor seguridad durante la marcha, en los frenados y



una buena maniobrabilidad. Se recuerda que no es conveniente invertir el sentido de rotación de los neumáticos.

Neumáticos “Rim Protector”

¡ADVERTENCIA!

En caso de que se utilicen tapones integrales fijados (con muelle) a la llanta de acero y neumáticos que no sean de serie (postventa) con “Rim Protector”, NO montar los tapones. El uso de neumáticos y tapones no adecuados podría implicar la pérdida repentina de la presión del neumático.

Para montar los tapones en las llantas con neumáticos Rim Protector, consultar la siguiente advertencia.

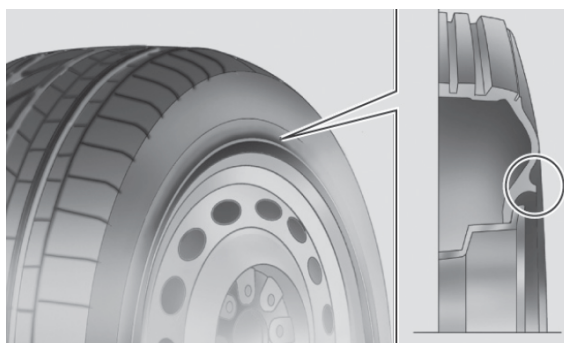

Llantas y neumáticos de serie

¡ADVERTENCIA!

En caso de que se utilicen neumáticos de invierno con un índice de velocidad inferior al indicado en el permiso de circulación, no superar la velocidad máxima correspondiente al índice de velocidad utilizado.

Versiones	Llantas	Neumático de serie	Repuesto
1.4 16V	6J X 15H2 - ET 38	195 / 65 R15 91H	195 / 65 R15 91H
	6 1/2J X 16H2 - ET 39	205 / 55 R16 91H (**)	205 / 55 R16 91H
	7J X 17H2 - ET 41	225 / 45 R17 91V (**)	205 / 55 R16 91H (**)



Versiones	Llantas	Neumático de serie	Repuesto
1.6 E.TorQ	6J X 15H2 - ET 38	195 / 65 R15 91H	195 / 65 R15 91H
	6 1/2J X 16H2 - ET 39	205 / 55 R16 91H	205 / 55 R16 91H
	7J X 17H2 - ET 41	225 / 45 R17 91V (**)	205 / 55 R16 91H (**)

(**) (en algunas versiones)

En los neumáticos 195/65 R15 y 205/55 R16 se pueden montar cadenas para nieve de tamaño reducido que no sobresalgan más de 9 mm respecto al perfil del neumático.

Presión de inflado en frío (bar)

Con el neumático caliente el valor de la presión debe ser + 0,3 bar con respecto al valor indicado. Vuelva a controlar el correcto valor con neumático frío. Con neumáticos para nieve el valor de la presión debe incrementarse en +0,2 bar respecto al valor indicado para los neumáticos de serie. 1 bar es equivalente a (14.50 psi). Si es necesario levantar el vehículo consultar el apartado "Elevación del vehículo" en el capítulo "En caso de emergencia" en el manual de propietario.

Versiones	Llantas	De vacío y media carga		Plena carga		Llanta de refacción medida normal (*)
		Delantera	Trasera	Delantera	Trasera	
1.4 16V	195/65 R15	2.2 (32 psi)	2.1 (30 psi)	2.6 (38 psi)	2.5 (36 psi)	2.4 (35 psi)
	205/55 R16					
	225/65 R17					
1.6 E.TorQ	195/65 R15	2.3 (33 psi)	2.1 (30 psi)	2.6 (38 psi)	2.5 (36 psi)	
	205/55 R16					
	225/45 R17					

NOTA: Las presiones indicadas son aproximadas. Consulte a su distribuidor autorizado para mayor información.

(*) Después de un uso de emergencia de la rueda de repuesto, donde fuese necesario, ajustar lo antes posible la presión de la rueda al valor recomendado consultando la siguiente tabla.



DIMENSIONES

Las dimensiones se expresan en mm y se refieren al vehículo equipado con neumáticos de serie. La altura se mide con el vehículo vacío. En función de las dimensiones de las llantas, puede haber pequeñas variaciones en los valores indicados.

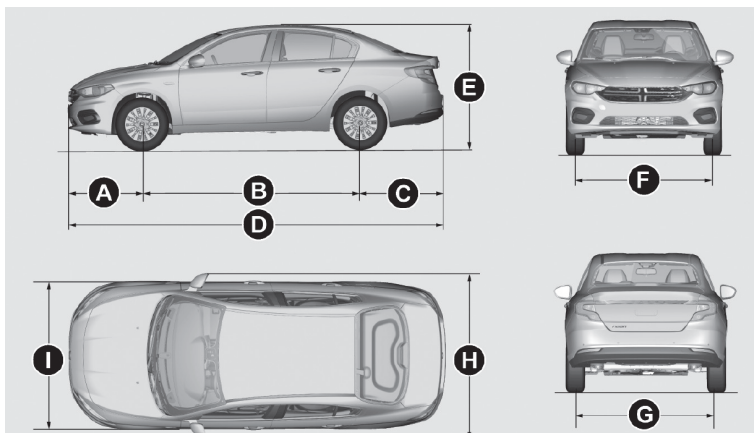

A	B	C	D	E	F	G	H	I
893	2636	1003	4532	1497	1542	1543	2002	1792

Volumen de la cajuela: 520 litros.

PESOS

Pesos (kg)	1.4 16V	1.6 E.TorQ
Peso de vacío (con todos los líquidos, el tanque de combustible al 90 % y sin opcionales)	1150	1205
Capacidad útil incluido el conductor (*)	500	500
Cargas máximas permitidas (**)		
– eje delantero	1050	1050
– eje trasero	900	900
– total	1650	1705
Cargas remolcables		
– remolque con freno	1200	800
– remolque sin freno	500	500
Carga máxima sobre la bola (remolque con sistema de frenos)	60	60
Carga máxima sobre el techo	45	45

(*) En presencia de equipos especiales, el peso de vacío aumenta y, por consiguiente, disminuye la capacidad útil con respecto a las cargas máximas permitidas.



(**) Cargas que no se deben superar. El usuario tiene la responsabilidad de disponer las mercancías en la cajuela o en la superficie de carga con respeto de las cargas máximas permitidas.

LLENADO

	1.4 16V	1.6 E.TorQ	Combustibles recomendados y lubricantes originales
Depósito del combustible (litros)	45	45	Gasolina sin plomo no inferior a 95 RON (Norma europea EN228) (versiones 1.4 16V). Gasolina sin plomo no inferior a 91 RON (Norma europea EN228) (versiones 1.6 E.TorQ) (*)
Incluida una reserva de (litros)	7.0	7.0	
Sistema de refrigeración del motor (litros)	4.6	5.4	Se recomienda usar anticongelante Mopar® NP 68163849AB
Aceite del motor (litros)	2.8	4.4	Versiones 1.4L 16V 95CV Mopar® SAE 5W-40/ Versiones 1.6L E.TorQ Aceite Mopar® NP 68291576AA 0W-30. Filtro de aceite Mopar® NP 68174518AA
Aceite del motor y filtro (litros)	2.95	4.7	
Caja de cambios/diferencial (litros)	1.76	6.2	Se recomienda usar aceite de la transmisión automática. Mopar® NP 05013457AA
Circuito de frenos hidráulicos (kg)	0.74	0.74	Se recomienda usar líquido de frenos Mopar® NP 04318080AD
Recipiente líquido limpiaparabrisas (litros)	3.0	3.0	Se recomienda usar líquido limpiaparabrisas Mopar® NP 04318067AB

(*) Se recomienda llenar el vehículo únicamente con gasolina de bajo contenido en azufre (máximo contenido en azufre: 50 ppm).

NOTA: Para mayor información acerca de líquidos y lubricantes, consulte a su Distribuidor autorizado.



LÍQUIDOS Y LUBRICANTES

El aceite motor del vehículo ha sido cuidadosamente desarrollado y probado para cumplir con los requisitos previstos por el Plan de Mantenimiento Programado. El uso constante de los lubricantes indicados garantiza las características de consumo de combustible y emisiones. La calidad del lubricante es determinante para el funcionamiento y la duración del motor.

Características de los productos

Empleo	Características	Norma	Frecuencia de sustitución
Aceite para motores de gasolina (versiones 1.6 E. TorQ)	Se recomienda Mopar® NP 68291576AA SAE 0W-30 ACEA C2 / API SN	9.55535-GS1 o MS-90048	Según plan de mantenimiento programado
Aceite para motores de gasolina (1.4 16v)	Se recomienda Mopar® SAE 5W-40 ACEA C3 / API SN	9.55535-S2 o MS-12991	Según plan de mantenimiento programado
Lubricantes y grasas para la transmisión del movimiento	Lubricante sintético de graduación SAE 75W o su equivalente Mopar®	9.55550-MZ6 o MS.90030-M1	Cambio mecánico manual
	Lubricante ATF AW-1 o su equivalente Mopar®.	9.55550-AV2	Lubricante para versiones con cambio automático AT6
	Grasa específica para juntas homocinéticas de bajo coeficiente de fricción. Consistencia NL.G.I. 0-1 o su equivalente Mopar®	9.55580 – GRASS II	Juntas homocinéticas lado diferencial
Líquido de freno	Grasa de bisulfuro de molibdeno, para elevadas temperaturas de uso. Consistencia NL.G.I. 1-2 o su equivalente Mopar®	9.55580-GRAS II	Juntas homocinéticas lado rueda
	Fluido sintético para sistemas de freno y embrague. Supera las normas: FMVSS n° 116 DOT 4 e ISO 4925 SAE J1704. Mopar® NP 04318080AD.	9.55597 o MS-90039	Frenos hidráulicos y accionamientos hidráulicos de embragues
Protector de radiadores	Protector de acción anticongelante con fórmula orgánica. Normas CUNA NC 956-16 y ASTM D 3306 Mopar®.	9.55523 o MS-90032	Según plan de mantenimiento programado
Líquido lavaparabrisas	Mezcla de alcoholes y tensioactivos. Supera la norma CUNA NC 956-11. Mopar® NP 04318067AB	9.55522 o MS-90043	Utilizar puro o diluido en equipos limpia/lavaparabrisas.



(*) No reponer ni mezclar con líquidos que tengan características distintas a las descritas.

NOTA: Para mayor información acerca de líquidos y lubricantes, consulte a su distribuidor autorizado.

¡ADVERTENCIA!

El uso de productos con características distintas de las indicadas podría ocasionar daños al motor no cubiertos por la garantía.

PRESTACIONES

Velocidad máxima alcanzable después del primer período de uso del vehículo.

Versiones	km/h
1.4 16V 95CV	185 (*)
1.6 E.TorQ	192 (*)

* Valores obtenidos con gasolinas premium con octanaje 95 RON

CONSUMO DE COMBUSTIBLE

Los valores de consumo de combustible, indicados en la siguiente tabla, han sido determinados basándose en las pruebas de homologación prescritas por las Directivas Europeas.

Para medir el consumo se efectúan los procedimientos siguientes:

- ciclo urbano: comienza con un arranque en frío seguido de una conducción que simula el empleo del vehículo en el tráfico urbano;
- ciclo extraurbano: se simula el empleo del vehículo en el tráfico extraurbano con frecuentes aceleraciones en todas las marchas; la velocidad del trayecto oscila entre 0 y 120 km/h; consumo mixto: se determina ponderando aproximadamente el 37% del ciclo urbano y el 63% del ciclo extraurbano.

¡ADVERTENCIA!

- El tipo de trayecto, el estado del tráfico, las condiciones atmosféricas, la forma de conducir, el estado general del vehículo, el nivel de equipamiento/dotaciones/accesorios, el uso del climatizador, la carga del vehículo, la presencia de portaequipaje en el techo, cualquier situación que penaliza la penetración aerodinámica o la resistencia al avance conllevan valores de consumo diferentes a los establecidos.
- Sólo tras los primeros 3000 km de conducción se detectará una mayor regularidad en el consumo de combustible

Consumo según la directiva europea vigente (litros/100 km)

Versiones	Urbano	Extraurbano	Combinado
1.4 16V	7,8	4,9	6,0
1.6 E.TorQ	8,4	4,9	6,2



EMISIONES DE CO2

Los valores de emisión de CO₂, indicados en la siguiente tabla, se refieren al consumo mixto.

Versiones	EMISIONES DE CO ₂ SEGÚN LA DIRECTIVA EUROPEA VIGENTE (g/km)
1.4 16V	141
1.6 E.TorQ	146

Disposiciones para el tratamiento del vehículo al final de su ciclo de vida (para países donde esté previsto)

Desde hace años, FCA se ha comprometido de forma global en la protección y respeto del medio ambiente, mejorando de manera continua los procesos productivos y realizando productos cada vez más "ecosostenibles". Para asegurar a los clientes el mejor servicio posible cumpliendo con las normas medioambientales y en respuesta a las obligaciones derivadas de la Directiva Europea 2000/53/CE en los vehículos al final de su vida útil, FCA ofrece la posibilidad a sus clientes de entregar su vehículo al finalizar su ciclo sin costes adicionales. De hecho, la Directiva Europea prevé que la entrega del vehículo se efectúe sin que el último propietario o usuario del mismo incurra en gastos debido a su escaso o nulo valor de mercado.

Para entregar el vehículo al finalizar su ciclo de vida útil sin costes adicionales se puede acudir a concesionarios (en caso de compra de otro vehículo) o a centros de recogida y desguace autorizados por FCA. Estos centros han sido seleccionados cuidadosamente para garantizar un servicio con un estándar cualitativo adecuado para la recogida, tratamiento y reciclaje de los vehículos en desuso protegiendo el medio ambiente.

Para más información sobre los centros de desguace y recogida, acudir a la red de concesionarios FCA, llamar al número indicado en el Libro de Garantía o bien consultar las páginas web de las marcas FCA.



SISTEMAS UCONNECT

CONTENIDO

- **RECOMENDACIONES, CONTROLES E INFORMACIÓN**
- GENERAL 269**
 - Cuidado y mantenimiento 269
 - Protección antirrobo 269
- **UCONNECT 3.0" RADIO..... 271**
 - Encendido/apagado del sistema 273
 - Modalidad media 274
 - Soporte USB/iPod 275
 - Soporte AUX 275
 - Modalidad teléfono (donde esté presente) 276
- **UCONNECT 5.0" - UCONNECT 5.0" NAV 278**
 - Controles en el volante..... 279
 - Encendido/apagado del sistema 280
 - Modalidad radio 280
 - Menú Audio 280
 - Modalidad media 281
 - Selección de canción (muestra) 281
 - Soporte Bluetooth® 281
 - Soporte usb/ipod 282
 - Soporte AUX..... 282
 - Navegación (sólo Uconnect™ 5" Nav) 286
- **ADVERTENCIAS Y RECOMENDACIONES 288**



RECOMENDACIONES, CONTROLES E INFORMACIÓN GENERAL

Seguridad vial

Aprender a utilizar las distintas funciones del sistema antes de empezar a conducir.

Leer atentamente las instrucciones y las modalidades de uso del sistema antes de empezar a conducir.

Condiciones de recepción

Las condiciones de recepción varían constantemente durante la conducción.

La recepción puede verse interferida por la presencia de montañas, edificios o puentes, especialmente cuando se está lejos del transmisor de la emisora sintonizada.

¡ADVERTENCIA!

Durante la recepción de la información sobre el tráfico, puede producirse un aumento del volumen con respecto a la reproducción normal.

Cuidado y mantenimiento

Respetar las siguientes precauciones para garantizar la eficiencia total del funcionamiento del sistema:

- evitar golpear el protector transparente de la pantalla con objetos puntiagudos o rígidos que puedan dañar la superficie; durante la limpieza, utilizando un paño suave, seco y antiestático, no ejercer presión.
- no utilizar alcohol, gasolina ni otros derivados para limpiar el protector transparente de la pantalla.
- evitar que los líquidos penetren en el interior del sistema: podrían dañarlo de manera irreversible.

Protección antirrobo

El sistema dispone de una protección antirrobo basada en el intercambio de información con la computadora electrónica (Body Computer) del vehículo.

Este sistema garantiza la máxima seguridad y evita tener que introducir el código secreto cada vez que se corta la alimentación eléctrica.

Si el control tiene resultado positivo, el sistema comenzará a funcionar. Si los códigos de comparación no son iguales o se cambia la computadora electrónica (Body Computer), el sistema indicará al usuario la necesidad de introducir el código secreto según el procedimiento indicado en el siguiente apartado.

Introducción del código secreto

Si es necesario introducir un código, al encenderse el sistema se mostrará en la pantalla el mensaje "Introducir el código antirrobo" seguido de un teclado gráfico numérico para introducir el código secreto. El código secreto está formado por cuatro cifras del 0 al 9.



Uconnect™ 3" Radio:

- Para introducir las cifras del código, girar el control derecho "BROWSE/ ENTER" y pulsarlo para confirmar.
- Tras introducir la cuarta cifra, mover el cursor a "OK" y pulsar el selector derecho "BROWSE ENTER", el sistema empezará a funcionar.

Uconnect™ 5" y Uconnect™ 5" Nav:

Para introducir las cifras del código, pulsar los botones gráficos de la pantalla.

Si el código es incorrecto el sistema mostrará el mensaje "Código incorrecto" para indicar que es necesario introducir el código correcto.

Si después de 3 intentos el código sigue sin ser correcto, el sistema mostrará el mensaje "Código incorrecto. Radio deshabilitada. Por favor, esperar 30 minutos". Cuando desaparezca el mensaje se podrá empezar de nuevo el procedimiento de introducción del código.

Pasaporte radio

Es el documento que certifica la posesión del sistema. En el pasaporte radio figuran el modelo del sistema, el número de serie y el código secreto. En caso de pérdida del pasaporte radio, acudir a su distribuidor autorizado llevando un documento de identidad y los documentos que identifiquen al usuario como propietario del vehículo.

¡ADVERTENCIA!

Guardar el pasaporte radio para facilitar los datos correspondientes a las autoridades competentes en caso de robo.

Advertencias

Mirar la pantalla sólo cuando sea necesario y seguro hacerlo. Si es necesario mirar prolongadamente la pantalla, detenerse en un lugar seguro para no distraerse durante la conducción.

Interrumpir inmediatamente el uso del sistema cuando se produzca una avería. De lo contrario, podrían causarse daños en el sistema. Acudir lo antes posible con su distribuidor autorizado para efectuar la reparación.

¡PRECAUCIÓN!

- Seguir las precauciones de seguridad indicadas: en caso contrario podrían provocar lesiones a las personas o daños al sistema.
- Un volumen demasiado elevado puede representar un peligro. Ajustar el volumen de manera que se puedan oír siempre los ruidos de alrededor (por ej. claxon, ambulancias, vehículos de la policía, etc.)

¡ADVERTENCIA!

Limpiar el frontal y el protector transparente de la pantalla únicamente con un paño suave, limpio, seco y antiestático. Los productos detergentes y abrillantadores pueden dañar su superficie. No utilizar alcohol, gasolina ni ninguno de sus derivados.



¡ADVERTENCIA!

No utilizar la pantalla como base para soportes con ventosa, adhesivos para navegadores externos o bien smartphones o similares.

UCONNECT 3.0" RADIO (SI ASÍ ESTÁ EQUIPADO)



150

11016J0001EM-High.jpg

Botón	Funciones	Modalidad
	Activación	Pulsación corta del botón
	Apagado	Pulsación corta del botón
	Regulación del volumen	Rotación a la derecha/izquierda
	Activación/desactivación del volumen (Mute/Pausa)	Pulsación corta del botón
	Salida de la opción/retorno a la vista anterior	Pulsación corta del botón
BROWSE ENTER	Desplazamiento por la lista o sintonización de una emisora de radio o bien selección de la pista anterior/siguiente	Rotación a la derecha/izquierda
	Confirmación de la opción mostrada en la pantalla	Pulsación corta del botón
INFO	Selección de la modalidad de visualización (radio, multimedia)	Pulsación corta del botón
PHONE(*)	Acceso a la modalidad Teléfono (para versiones/ países donde esté previsto).	Pulsación corta del botón
AUDIO(*)	Acceso a la funciones de configuración y regulación del sonido	Pulsación corta del botón
MENU	Acceso al menú de Ajustes/Sistema infotelemático	Pulsación corta del botón
MEDIA	Selección fuente: USB/iPod o AUX	Pulsación corta del botón
RADIO	Acceso a la modalidad Radio	Pulsación corta del botón



Botón	Funciones	Modalidad
1-2-3-4-5-	Memorización emisora de radio actual	Presión larga del botón
	Recuperación de la emisora de radio memorizada	Pulsación corta del botón
ABC	Selección del grupo de preselecciones de emisoras de radio o bien selección de la letra deseada en cada lista	Pulsación corta del botón
	Búsqueda de la emisora de radio anterior o selección de la canción anterior USB/iPod	Pulsación corta del botón
	Barrido de frecuencias inferiores hasta que se suelta/rebobinado rápido de la pista USB/iPod	Presión larga del botón
	Búsqueda de la emisora de radio siguiente o selección de la canción siguiente USB/iPod	Pulsación corta del botón
	Barrido de frecuencias superiores hasta que se suelta/avance rápido de la pista USB/iPod	Presión larga del botón
	Reproducción aleatoria de canciones presentes en el dispositivo USB/iPod	Pulsación corta del botón
	Repetición canción USB/iPod	Pulsación corta del botón

(*) (para versiones/países donde esté previsto)

Controles en el volante

En el volante se encuentran los controles de las funciones principales del sistema, que permiten su control de una manera más sencilla. La activación de la función elegida se acciona, en algunos casos, a partir de la duración de la presión ejercida (presión corta o larga), como se indica en la tabla siguiente.

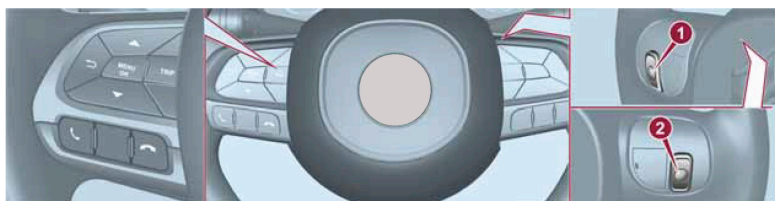

151

11026J0005EM

Botón	Interacción
	Aceptación de la llamada telefónica entrante Aceptación de la segunda llamada entrante y puesta en espera de la llamada activa
	Rechazo de la llamada telefónica entrante Finalización de la llamada telefónica en curso
Botón 1 (lado izquierdo del volante)	



Botón superior	<p>Presión corta del botón: búsqueda de la emisora de radio siguiente o bien selección de la canción siguiente USB/iPod.</p> <p>Presión larga del botón: barrido de las frecuencias superiores hasta que se suelta/avance rápido de la pista USB/iPod.</p>
Botón central	Cada presión provoca el cambio de fuente AM, FM, USB/iPod, AUX. Sólo se podrán seleccionar las fuentes disponibles.
Botón inferior	<p>Presión corta del botón: búsqueda de la emisora de radio anterior o bien selección de la canción siguiente USB/iPod.</p> <p>Presión larga del botón: barrido de las frecuencias inferiores hasta que se suelta/avance rápido de la pista USB/iPod.</p>
Botón 2 (lado derecho del volante)	
Botón superior	<p>Subir volumen</p> <p>Presión corta del botón: subida del volumen por pasos</p> <p>Presión larga del botón: subida rápida del volumen</p>
Botón central	Activación/desactivación de la función Mute
Botón inferior	<p>Bajar volumen</p> <p>Presión corta del botón: bajada del volumen por pasos</p> <p>Presión larga del botón: bajada rápida del volumen</p>

Encendido/apagado del sistema

El sistema se enciende/apaga pulsando el botón/selector . Girar el botón/selector hacia la derecha para aumentar el volumen o hacia la izquierda para disminuirlo.

Modalidad radio (tuner)

El sistema dispone de los siguientes sintonizadores: AM, FM y DAB (para versiones/países donde esté previsto).

Selección del modo radio

Para activar la modalidad Radio pulsar el botón RADIO en el frontal.

Selección de la banda de frecuencia

Las diferentes modalidades de sintonización pueden seleccionarse pulsando el botón RADIO en el frontal.

Visualizaciones en la pantalla

Una vez seleccionada la emisora de radio deseada, en la pantalla se mostrará la siguiente información (modalidad INFO activada):

En la parte superior: se muestra la emisora preseleccionada, la hora y las otras configuraciones de la radio activas. En la parte central: se muestra el nombre de la emisora que se está escuchando, la frecuencia y la información radio text (si está presente).



Lista de emisoras FM

Pulsar el botón/selector BROWSE/ ENTER para visualizar la lista completa de las emisoras FM que se pueden recibir.

Memorización de emisoras de radio AM/FM

Las preselecciones están disponibles en todas las modalidades del sistema y se activan pulsando uno de los botones de preselección **1-2-3-4-5-6** situados en el frontal. Si está sintonizada una emisora de radio que se desea memorizar, pulsar y mantener pulsado el botón correspondiente al preset deseado hasta que se emita una señal acústica de confirmación.

Selección de emisoras de radio AM/FM

Para buscar la emisora de radio deseada, pulsar los botones **◀◀** o **▶▶**, o girar el selector BROWSE/ ENTER.

Búsqueda de la emisora de radio anterior/siguiente

Pulsar brevemente los botones **◀◀** o **▶▶**: al soltar el botón se muestra la emisora de radio anterior o siguiente.

Búsqueda rápida de la emisora de radio anterior/siguiente

Mantener pulsados los **◀◀** o **▶▶** para realizar la búsqueda rápida: al soltar el botón se reproduce la primera emisora de radio que se pueda sintonizar.

Modalidad media

Modos de interacción relativos al funcionamiento AUX, USB / iPod.

Selección fuente Audio

Para seleccionar la fuente de audio deseada entre las disponibles: AUX o USB/iPod, pulsar el botón **MEDIA**.

Advertencia

Algunos dispositivos multimedia de reproducción musical pueden no ser compatibles con el sistema Uconnect™.

Cambio de canción (siguiente/ anterior)

Pulsar brevemente el botón **▶▶** para reproducir la canción siguiente, o bien el botón **◀◀** para volver al principio de la canción seleccionada o al principio de la canción anterior si la reproducción ha comenzado hace menos de 3 segundos.

Avance/retroceso rápido de las canciones

Pulsar y mantener pulsado el botón **▶▶** para hacer avanzar de forma rápida la canción seleccionada, o el botón **◀◀** para hacer retroceder rápidamente la canción.

Selección de canción (muestra)

Esta función permite buscar y seleccionar las canciones presentes en el dispositivo activo. Las posibilidades de selección dependen del dispositivo



conectado. Por ejemplo, en un dispositivo USB/iPod se puede, con el botón/selector BROWSE ENTER, mostrar también la lista de artistas, géneros musicales y álbumes presentes en el dispositivo en función de la información guardada en las canciones. Para cada lista alfabética, el botón **A-B-C** en el frontal permite saltar a la letra deseada a lo largo de la lista.

NOTA Este botón puede estar deshabilitado para algunos dispositivos Apple®.

Pulsar el botón BROWSE ENTER para activar esta función en la fuente que se está reproduciendo. Girar el botón/selector BROWSE ENTER para seleccionar la categoría deseada y, a continuación, pulsar el botón/selector para confirmar la selección. Pulsar el botón  si se desea anular la función.

NOTA El botón BROWSE ENTER no permite ninguna operación en un dispositivo AUX.

Visualización de la información de canción

Para seleccionar la información mostrada durante la reproducción (artista, álbum, género, nombre, carpeta, nombre del archivo), pulsar el botón INFO. Pulsar el botón  para salir de la vista.

Reproducción aleatoria de canciones

Pulsar el botón  para reproducir en orden aleatorio las canciones presentes en el dispositivo USB/iPod. Pulsarlo por segunda vez para desactivar la función.

Repetición canción

Para escuchar otra vez la canción, pulsar el botón . Pulsarlo por segunda vez para desactivar la función.

Soporte USB/iPod

Para activar la modalidad USB/iPod, introducir el dispositivo específico (USB o iPod) en el puerto USB presente en el vehículo.

Al introducir un dispositivo USB/iPod con el sistema encendido, éste empieza a reproducir las canciones presentes en el dispositivo.

Advertencia

Cuando se conecte un dispositivo (USB o iPod) al puerto USB, tener cuidado de que no obstaculice el accionamiento del freno de mano.

Soporte AUX

Para activar la modalidad AUX, conectar un dispositivo adecuado a la toma AUX del vehículo (ver la ilustración en el apartado "Soporte USB/iPod). Introduciendo un dispositivo con salida AUX, el sistema comienza a reproducir la fuente AUX conectada en caso de que ésta esté ya en reproducción.

Ajustar el volumen con el botón/selector  del frontal o con el mando de regulación del volumen del dispositivo conectado.



Para más información sobre la función "Selección fuente de audio", ver lo indicado en el capítulo "Modalidad Media".

Advertencias

Las funciones del dispositivo conectado a la toma AUX son gestionadas directamente por el propio dispositivo de manera que no se puede cambiar de canción/carpeta/lista de reproducción o controlar el comienzo/fin/pausa de la reproducción utilizando los controles del frontal o los controles en el volante.

No dejar conectado el cable del reproductor portátil a la toma AUX tras la desconexión para evitar que los altavoces emitan zumbidos.

Advertencia

Cuando se conecte un dispositivo a la toma AUX, tener cuidado de que no obstaculice el accionamiento del freno de mano.

Modalidad teléfono (donde esté presente)

Activación de la modalidad teléfono

Para activar la modalidad Teléfono pulsar el botón PHONE en el frontal.

Con los controles disponibles se puede:

- marcar el número de teléfono deseado;
- visualizar y llamar a los contactos presentes en la agenda del teléfono móvil;
- visualizar y llamar a los contactos de los registros de llamadas recientes;
- conectar hasta 8 teléfonos para facilitar y acelerar el acceso y la conexión;
- transferir las llamadas del sistema al teléfono móvil y viceversa y desactivar el audio del micrófono del sistema para conversaciones privadas.

El sonido del teléfono móvil se transmite a través del sistema de audio del vehículo: el sistema desactiva automáticamente el sonido de la autorradio cuando se utiliza la función Teléfono.

Registro del teléfono móvil

Para registrar el teléfono móvil, proceder de la siguiente manera:

- activar la función Bluetooth® en el teléfono móvil;
- pulsar el botón PHONE en el frontal;
- si todavía no hay ningún teléfono registrado al sistema, en la pantalla se muestra una vista específica;
- seleccionar "Conectar teléfono" para iniciar el procedimiento de registro y buscar el dispositivo Uconnect™ en el teléfono móvil.
- Si se selecciona "No", aparece la pantalla principal del Teléfono;
- cuando el teléfono móvil lo solicite, introducir con el teclado del teléfono el código PIN visualizado en la pantalla del sistema o confirmar en el teléfono el PIN visualizado;
- desde el menú "Ajustes" se puede registrar un teléfono móvil seleccionando la opción "Menú Teléfono/Añadir teléfono" y procediendo después como se describe en el punto anterior;
- durante la fase de registro, en la pantalla aparece una vista que indica el estado de avance de la operación.



NOTA Después de la actualización del software del teléfono se recomienda, para un funcionamiento adecuado, borrar el teléfono de la lista de los dispositivos asociados a la radio, eliminar la asociación del sistema en la lista de dispositivos Bluetooth del teléfono y realizar un nuevo registro.

Realizar una llamada

Las operaciones descritas a continuación son accesibles sólo si las soporta el teléfono móvil en uso.

Se puede realizar una llamada de las siguientes maneras:

- seleccionando la opción "Contactos" (Agenda);
- seleccionando la opción "Llamadas recientes";
- seleccionando la opción "Teclado".

Marcación de un número de teléfono mediante el teclado de pantalla

Mediante el teclado gráfico visualizado en la pantalla se puede marcar el número de teléfono.

Realice las siguientes operaciones:

- pulsar el botón PHONE en el frontal;
- seleccionar la opción "Teclado" en la pantalla y utilizar el botón derecho "BROWSE/ENTER" para marcar el número;
- seleccionar el icono  para hacer la llamada.

Marcación de un número de teléfono mediante el teléfono móvil

Se puede marcar un número de teléfono utilizando el teléfono móvil y continuar utilizando el sistema (se recomienda no distraerse nunca de la conducción).

Marcando un número de teléfono mediante el teclado del teléfono móvil el sonido de la llamada se reproduce a través del sistema de audio del vehículo.



UCONNECT 5.0" - UCONNECT 5.0" NAV (SI ASÍ ESTÁ EQUIPADO)



152

11086J0002EM

Botón	Funciones	Modalidad
	Activación	Pulsación corta del botón
	Apagado	Pulsación corta del botón
	Regulación del volumen	Rotación a la derecha/izquierda
	Activación/desactivación del volumen (Mute/Pausa)	Pulsación corta del botón
	Encendido/apagado de la pantalla	Pulsación corta del botón
	Salida de la opción/retorno a la vista anterior	Pulsación corta del botón
	Configuraciones	Pulsación corta del botón
BROWSE ENTER	Desplazamiento por la lista o sintonización de una emisora de radio	Rotación del selector a la izquierda/derecha
	Confirmación de la opción mostrada en la pantalla	Pulsación corta del botón
APPS	Acceso a las funciones adicionales (por ejemplo visualización de hora, brújula, temperatura exterior, reproductor multimedia, etc.).	Pulsación corta del botón
PHONE(*)	Acceso a la modalidad Teléfono	Pulsación corta del botón
TRIP(*)	Acceso al menú Trip	Pulsación corta del botón
NAV (**)	Acceso a la navegación (mapa)	Pulsación corta del botón
MEDIA	Selección del soporte: USB/iPod, AUX o Bluetooth®	Pulsación corta del botón
RADIO	Acceso a la modalidad Radio	Pulsación corta del botón



(*) Solo UConnect™ 5"

(**) Solo UConnect™ 5" Nav

Controles en el volante

En el volante se encuentran los controles de las funciones principales del sistema, que permiten su control de una manera más sencilla.

La activación de la función elegida se acciona, en algunos casos, a partir de la duración de la presión ejercida (presión corta o larga), como se indica en la tabla siguiente.



153

11026J000EM

Botón	Interacción
	<ul style="list-style-type: none"> • Aceptación de la llamada telefónica entrante • Aceptación de la segunda llamada entrante y puesta en espera de la llamada activa • Visualización de las 10 últimas llamadas en el cuadro de instrumentos
	<ul style="list-style-type: none"> • Activación del reconocimiento de voz • Interrupción del mensaje de voz, para así impartir un nuevo comando de voz • Desactivación del reconocimiento de voz
	<ul style="list-style-type: none"> • Rechazo de la llamada telefónica entrante • Finalización de la llamada telefónica en curso • Ocultación de las últimas llamadas en el cuadro de instrumentos (solo si la exploración de llamadas está activada)
	<ul style="list-style-type: none"> • Presión corta (modo teléfono): selección de llamada o SMS siguiente/anterior (solo si la exploración de llamadas está activada)
Botón 1 (lado izquierdo del volante)	
Botón superior	<ul style="list-style-type: none"> • Presión corta del botón: búsqueda de la emisora de radio siguiente o bien selección de la canción siguiente USB/iPod. • Presión larga del botón: barrido de las frecuencias superiores hasta que se suelta/avance rápido de la pista USB/iPod.
Botón central	Cada presión provoca el cambio de fuente AM, FM, USB/iPod, AUX. Sólo se podrán seleccionar las fuentes disponibles.



Botón inferior	<ul style="list-style-type: none"> ● Presión corta del botón: búsqueda de la emisora de radio anterior o bien selección de la canción siguiente USB/iPod. ● Presión larga del botón: barrido de las frecuencias inferiores hasta que se suelta/avance rápido de la pista USB/iPod.
Botón 2 (lado derecho del volante)	
Botón superior	Subir volumen <ul style="list-style-type: none"> ● Presión corta del botón: subida del volumen por pasos ● Presión larga del botón: subida rápida del volumen
Botón central	Activación/desactivación de la función Mute
Botón inferior	Bajar volumen <ul style="list-style-type: none"> ● Presión corta del botón: bajada del volumen por pasos ● Presión larga del botón: bajada rápida del volumen

Encendido/apagado del sistema

El sistema se enciende/apaga pulsando el botón/selector.

Girar el botón/selector hacia la derecha para aumentar el volumen o hacia la izquierda para disminuirlo.

Modalidad radio

Una vez seleccionada la emisora de radio deseada en la pantalla se mostrará la siguiente información:

En la parte superior: visualización de la lista de emisoras de radio memorizadas (preset) se muestra la emisora que se está escuchando.

En la parte central: visualización del nombre de la emisora de radio que se está escuchando y los botones gráficos para seleccionar la emisora de radio anterior o siguiente.

En la parte inferior: visualización de los siguientes botones gráficos:

- "Muestr.": lista de las emisoras de radio disponibles;
- "AM/FM", "AM/DAB", "FM/DAB": selección de la banda de frecuencia deseada (botón gráfico reconfigurable en función de la banda seleccionada: AM, FM o DAB);
- "Sinton.": sintonización manual de la emisora de radio (no disponible para radio DAB);
- "Info": información adicional de la fuente que se está escuchando;
- "Audio": acceso a la vista "Configuraciones de audio".

Menú Audio

Para acceder al menú "Audio", pulsar el botón gráfico "Audio" situado en la parte inferior de la pantalla.

Mediante el menú "Audio" se pueden realizar las siguientes regulaciones:

- "Ecuador" (para versiones/países donde esté previsto);
- "Balance / Fade" (regulación del balance derecha/izquierda y delantero/trasero del sonido);



- “Volumen / Velocidad” (control automático del volumen según la velocidad);
- “Loudness” (para versiones/países donde esté previsto);
- “Encen. Autom. Radio”; Para salir del menú “Audio”, pulsar el botón gráfico /Aceptar.

Modalidad media

Pulsar el botón gráfico “Soporte” para seleccionar la fuente de audio deseada entre las disponibles: AUX, USB, iPod o Bluetooth®.

Las aplicaciones presentes en los dispositivos portátiles pueden no ser compatibles con el sistema Uconnect™.

Selección de canción (muestra)

Esta función permite buscar y seleccionar las canciones presentes en el dispositivo activo.

Las posibilidades de selección dependen del dispositivo conectado.

Por ejemplo, en un dispositivo USB/iPod se puede, con el botón/selector BROWSE ENTER, mostrar también la lista de artistas, géneros musicales y álbumes presentes en el dispositivo en función de la información guardada en las canciones.

En cada lista el botón gráfico “ABC” permite saltar a la letra deseada a lo largo de la lista.

NOTA Este botón puede estar deshabilitado para algunos dispositivos Apple®.

NOTA El botón BROWSE ENTER no permite ninguna operación en un dispositivo AUX.

- Pulsar el botón BROWSE ENTER para activar esta función en la fuente que se está reproduciendo.
- Girar el botón/selector BROWSE ENTER para seleccionar la categoría deseada y, a continuación, pulsar el botón/selector para confirmar la selección.
- Pulsar el botón  si se desea anular la función.

Soporte Bluetooth®

La modalidad se activa registrando en el sistema un dispositivo Bluetooth® que contenga canciones.

Registro de un dispositivo de audio Bluetooth®

Para registrar un dispositivo audio Bluetooth® proceder de la siguiente manera:

- activar la función Bluetooth® en el dispositivo;
- pulsar el botón MEDIA en el frontal;
- en caso de fuente “Multimedia” activa, pulsar el botón gráfico “Soporte”;
- elegir el soporte Multimedia Bluetooth®;
- presionar el botón gráfico “Año. Dispos.”; buscar Uconnect™ en el dispositivo de



audio Bluetooth® (durante la fase de registro en la pantalla aparece una vista que indica el estado de avance de la operación);

- cuando el dispositivo de audio lo requiera, introducir el código PIN visualizado en la pantalla del sistema o confirmar, en el dispositivo, el PIN visualizado;
- cuando el procedimiento de registro termina con éxito en la pantalla aparece una vista. Seleccionando "Sí" a la pregunta, el dispositivo de audio Bluetooth® se registrará como favoritos (el dispositivo tendrá la prioridad en los otros que se registrarán posteriormente). Si se selecciona "No" la prioridad se determina en función del orden de conexión. El último dispositivo conectado tendrá la prioridad más alta;
- el registro de un dispositivo de audio puede realizarse también pulsando el botón PHONE en el frontal y seleccionando la opción "Ajustes" o bien seleccionando la opción "Teléfono/Bluetooth" en el menú "Ajustes".

Advertencia

Si se pierde la conexión Bluetooth® entre el teléfono móvil y el sistema, consultar el manual de instrucciones del teléfono móvil.

Soporte usb/ipod

Para activar la modalidad USB/iPod, introducir un dispositivo específico (USB o iPod) en el puerto USB presente en la consola central. Al introducir un dispositivo USB/iPod con el sistema encendido, éste empieza a reproducir las canciones presentes en el dispositivo.

Soporte AUX

Para activar la modalidad AUX introducir un dispositivo adecuado en la toma AUX del vehículo. Introduciendo un dispositivo con toma de salida AUX, el sistema comienza a reproducir la fuente AUX conectada en caso de que ésta esté ya en reproducción.

Ajustar el volumen con el botón/selector del frontal o con el mando de regulación del volumen del dispositivo conectado. Para más información sobre la función "Selección fuente de audio", ver lo indicado en el capítulo "Modalidad Media".

Advertencias

Las funciones del dispositivo conectado a la toma AUX son gestionadas directamente por el propio dispositivo de manera que no se puede cambiar de canción/carpeta/lista de reproducción o controlar el comienzo/fin/pausa de la reproducción utilizando los controles del frontal o los controles en el volante.

No dejar conectado el cable del reproductor portátil a la toma AUX tras la desconexión para evitar que los altavoces emitan zumbidos.

Modalidad teléfono

Activación de la modalidad teléfono

Para activar la modalidad Teléfono pulsar el botón PHONE en el frontal.

NOTA Para la lista de teléfonos móviles compatibles y las funciones compatibles, consultar la página web www.driveuconnect.eu



Con los botones gráficos visualizados en la pantalla se puede:

- marcar el número de teléfono (utilizando el teclado gráfico en la pantalla);
- visualizar y llamar a los contactos presentes en la agenda del teléfono móvil; visualizar y llamar a los contactos de los registros de llamadas recientes;
- conectar hasta 10 teléfonos/ dispositivos de audio para facilitar y acelerar el acceso y la conexión;
- transferir las llamadas del sistema al teléfono móvil y viceversa y desactivar el audio del micrófono del sistema para conversaciones privadas.

El sonido del teléfono móvil se transmite a través del sistema de audio del vehículo: el sistema desactiva automáticamente el sonido de la autorradio cuando se utiliza la función Teléfono.

Registro del teléfono móvil advertencia

Esta operación sólo debe realizarse con el vehículo parado y en condiciones de seguridad; la función se desactiva con el vehículo en movimiento. A continuación se describe el procedimiento de registro del teléfono móvil: consultar siempre el manual de instrucciones del teléfono móvil.

Para registrar el teléfono móvil, proceder de la siguiente manera:

- activar la función Bluetooth® en el teléfono móvil;
- pulsar el botón PHONE en el frontal; si todavía no hay ningún teléfono registrado al sistema, en la pantalla se muestra una vista específica;
- seleccionar "Sí" para iniciar el procedimiento de registro, luego buscar el dispositivo Uconnect™ en el teléfono móvil (seleccionado por el contrario "No" se muestra la pantalla principal del Teléfono);
- cuando el teléfono móvil lo solicite, introducir con el teclado del teléfono el código PIN visualizado en la pantalla del sistema o confirmar en el teléfono móvil el PIN visualizado;
- desde la pantalla "Teléfono" siempre es posible registrar un teléfono móvil presionando el botón gráfico "Ajust.": presionar el botón gráfico "Agr. Dispos." y proceder como se describe en el punto de arriba;
- durante la fase de registro en la pantalla aparece una vista que indica el estado de avance de la operación;
- cuando el procedimiento de registro termina con éxito, en la pantalla aparece una vista: seleccionando "Sí" a la petición, el teléfono móvil se registrará como favorito (el teléfono móvil tendrá prioridad sobre otros teléfonos móviles que se registren después). Si no se asocian otros dispositivos, el sistema considera el primer dispositivo asociado como favorito.

NOTA Después de la actualización del software del teléfono se recomienda, para un funcionamiento adecuado, borrar el teléfono de la lista de los dispositivos asociados a la radio, eliminar la asociación del sistema en la lista de dispositivos Bluetooth del teléfono y realizar un nuevo registro.

Realizar una llamada

Las operaciones descritas a continuación son accesibles sólo si las soporta el teléfono móvil en uso.

Consultar el manual de instrucciones del teléfono móvil para conocer todas las funciones disponibles.



Se puede realizar una llamada de las siguientes maneras:

- seleccionando el icono (Agenda teléfono del móvil);
- seleccionando la opción "Recientes";

seleccionando el icono;

pulsando el botón digital "Volv marcar".

Lector de mensajes SMS

El sistema permite leer los mensajes recibidos en el teléfono móvil. Para utilizar esta función el teléfono móvil debe ser compatible con el intercambio de SMS a través de Bluetooth®.

En el caso de que la función no fuese compatible con el teléfono, el botón gráfico correspondiente  se desactiva (parrilla).

Al recibir un mensaje de texto, en la pantalla se mostrará una vista que permite la selección entre las opciones "Escucha", "Llama" o "Ignora".

Se puede acceder a la lista de mensajes SMS recibidos desde el móvil presionando el botón gráfico  (la lista mostrará un máximo de 60 mensajes recibidos).

Configuración

Presionar la tecla en  el frontal para mostrar en la pantalla el menú principal de los "Ajustes".

NOTA La visualización de las opciones del menú varía en función de las versiones.

El menú se compone de las siguientes opciones:

- Pantalla;
- Unidad de medida;
- Controles de voz;
- Reloj & Fecha;
- Seguridad / Asistencia;
- Luces;
- Puertas&Bloq.puertas;
- Opción. vehíc. apag.;
- Audio;
- Teléfono / Bluetooth;
- Configurac. SiriusXM (donde esté presente);
- Configuración radio;
- Restablecimiento Ajus.

Seguridad / Asist. (donde esté presente)

Mediante esta función se pueden realizar los siguientes ajustes:

- "Cám. Rear View" (donde esté presente). Mediante esta función se pueden realizar los siguientes ajustes:
 - "Directrices activas" (donde esté presente): permite activar la visualización de las rejillas dinámicas que muestran la ruta del vehículo en la pantalla.



- “Ret. cám. - Rear View” (donde esté presente): permite retrasar el apagado de las imágenes de la cámara al desengranar la marcha atrás.
- “Aviso colis. frontal” (donde esté presente): mediante esta función se puede seleccionar la modalidad de actuación del sistema Full Brake Control. Las opciones disponibles son:
 - “Off” (apagado): el sistema está deshabilitado;
 - “Sólo Aviso”: el sistema avisa al conductor sólo con una señal acústica (donde esté presente);
 - “Sólo frenada activa”: el sistema acciona el frenado automático (donde esté presente);
 - “Alarma+frenada activa”: el sistema interviene avisando al conductor con una señal acústica y activando la frenada automática.
- “Sensibil. colis. frontal” (donde esté presente): con esta función es posible seleccionar la rapidez de intervención del sistema en función de la distancia del obstáculo. Las opciones disponibles son “Próx.”, “Medio”, “Lejos”.
- “Park Assist” (donde esté presente): mediante esta función se puede seleccionar el tipo de indicación enviado por el sistema Park Assist. Las opciones disponibles son:
 - “Sólo sonido”: el sistema advierte al conductor de la existencia de un obstáculo sólo mediante señales acústicas, utilizando los altavoces del vehículo.
 - “Sonido y pantalla”: el sistema advierte al conductor de la existencia de un obstáculo mediante señales acústicas (utilizando los altavoces del vehículo) y visuales, en la pantalla del módulo de instrumentos.
- “Vol. Park Assist Fren.” (donde esté presente): mediante esta función se puede seleccionar el volumen de las señales acústicas enviadas por el sistema Park Assist delantero.
- “Vol. Park Assist Tras.” (donde esté presente): mediante esta función se puede seleccionar el volumen de las señales acústicas enviadas por el sistema Park Assist trasero.
- “Vol. Park Assist” (donde esté presente): mediante esta función se puede seleccionar el volumen de las señales acústicas enviadas por el sistema Park Assist.
- “Aviso Lane Assist” (donde esté presente): mediante esta función se puede seleccionar la rapidez de intervención del sistema Lane Assist.
- “Intens. Lane Assist” (donde esté presente): mediante esta función se puede seleccionar la fuerza que hay que aplicar al volante para que el vehículo se encarrile mediante el sistema de dirección eléctrica en caso de actuación del sistema Lane Assist.
- “Alarm. áng. muerto” (donde esté presente): mediante esta función se puede seleccionar el tipo de indicación (“Sólo sonido” o “Sonido y pantalla”) para indicar la presencia de objetos en el ángulo muerto del espejo retrovisor exterior.
- “Sensor de lluvia” (donde esté presente): mediante esta función se puede habilitar/deshabilitar el accionamiento automático de los limpiaparabrisas en caso de lluvia.
- “Frenos” (donde esté presente). Mediante esta función se pueden seleccionar los siguientes submenús:
 - “Servicio frenos” (donde esté presente): permite activar el procedimiento para realizar el mantenimiento del sistema de frenos;
 - “Freno de mano automático” (donde esté presente): permite habilitar/ deshabilitar la activación automática del freno de estacionamiento.



Navegación (sólo Uconnect™ 5" Nav)

Planificación de una ruta

Advertencia

Por motivos de seguridad y para reducir las distracciones mientras se conduce, planificar la ruta antes de empezar a conducir.

La búsqueda de un lugar de destino se puede hacer de distintos modos: indicando una dirección completa o parcial, un tipo de sitio (por ejemplo una gasolinera o un restaurante), un código postal, un PDI (punto de interés) cerca de la posición actual (por ejemplo un restaurante, haciendo la búsqueda con el filtro "Cercanos" activado) o las coordenadas de longitud y latitud.

También se puede buscar el destino seleccionándolo en el mapa.

Seleccionar "Buscar" en el menú principal para configurar la búsqueda del destino.

Mientras se escribe, aparecen dos listas con las direcciones y los PDI que tienen coincidencias. La dirección y la población correspondientes se indican en la lista de direcciones, mientras que los PDI, los tipos de PDI y los sitios aparecen en la lista Puntos de interés.

Para planificar un trayecto hacia el destino, pulsar el botón "Planificar ruta".

El sistema calcula el recorrido y guía al usuario hacia el destino mediante instrucciones vocales e indicaciones visuales en la pantalla.

Actualización mapas. (si así aplica)

Para actualización del sistema de navegación consultar a su distribuidor autorizado.

NOTA El distribuidor podrá cargar el coste relativo a la instalación de la actualización del sistema de navegación.

Controles de voz

NOTA Para los idiomas no soportados por el sistema, los controles de voz no están disponibles.

Para utilizar los controles de voz, pulsar el botón  ("Voz") en los controles situados en el volante y decir en voz alta la función que se desea activar.

Globales

Los siguientes controles de voz pueden impartirse después de pulsar el botón en el volante :

- Ayuda
- Anular
- Repetir
- Guía de voz



Teléfono

Los siguientes controles de voz pueden impartirse después de pulsar el botón en el volante :

- Llamar
- Componer
- Volver a marcar
- Volver a llamar
- Últimas llamadas
- Llamadas realizadas
- Llamadas perdidas
- Llamadas recibidas
- Agenda
- Buscar
- Mostrar SMS
- Enviar un SMS
- Mostrar los mensajes

Radio

Los siguientes controles de voz pueden impartirse después de pulsar el botón en el volante :

- Sintonizar por "frecuencia" FM
- Sintonizar por "frecuencia" AM
- Sintonizar por "nombre de emisora de radio" FM
- Sintonizar por "nombre de emisora de radio"

Media

Los siguientes controles de voz pueden impartirse después de pulsar el botón en el volante :

- Reproduce la canción...
- Reproduce el álbum...
- Reproduce el artista...
- Reproduce el género...
- Reproduce la lista de reproducción...
- Reproduce el podcast...
- Reproduce el audiolibro...
- Seleccionar el soporte...
- Ver...

Navegación (solo Uconnect Nav 5")

Los siguientes controles de voz pueden impartirse después de pulsar el botón en el volante :

- Aumentar zoom
- Disminuir zoom
- Modo 2d
- Modo 3d
- Añadir esta ubicación
- Ir a casa
- Navegar desde casa
- Cancelar recorrido



ADVERTENCIAS Y RECOMENDACIONES

¡PRECAUCIÓN!***Equipamiento interior***

- No viajar con el compartimento portaobjetos abierto: podría herir a los ocupantes de los asientos delanteros en caso de accidente.
- El encendedor alcanza altas temperaturas. Manejarlo con cuidado y evitar que lo utilicen los niños: peligro de incendio o quemaduras.
- No utilizar el cenicero como papelería; el papel podría incendiarse al entrar en contacto con colillas de cigarrillos.

Portaequipajes/portaesquis

- Antes de reanudar la marcha, comprobar que las barras transversales estén bien montadas.

Sistemas para la protección del medio ambiente

- Durante su funcionamiento habitual, el catalizador y el filtro de partículas (DPF) alcanzan temperaturas muy altas. Por lo tanto, no estacionar el vehículo sobre material inflamable (por ejemplo hierba, hojas secas, hojas de pino, etc.): peligro de incendio.

Alimentación

- Las modificaciones o reparaciones en el sistema de alimentación realizadas incorrectamente y sin tener en cuenta las características técnicas de la instalación, pueden causar anomalías en el funcionamiento y riesgos de incendio.

¡ADVERTENCIA!***Portaequipajes/portaesquis***

- Utilizar barras transversales sobre las longitudinales inhibe el uso del techo practicable ya que, en fase de apertura, éste interfiere con las barras. Por tanto, no accionar el techo practicable si hay barras transversales montadas.
- No superar nunca las cargas máximas admitidas (ver el apartado "Pesos" en el capítulo "Datos técnicos").
- Respetar rigurosamente las disposiciones legales relativas a las dimensiones máximas.

Las llaves

- Las baterías descargadas son nocivas para el medio ambiente si no se eliminan correctamente, por lo que deberán ser depositadas en los contenedores específicos según lo establecido por la legislación vigente, o bien entregadas a su distribuidor autorizado, que se encargará de eliminarlas.



ÍNDICE GENERAL

CONTENIDO

• LECTURA OBLIGATORIA.....	4
■ INTRODUCCIÓN	6
• INTRODUCCIÓN	7
• CÓMO USAR ESTE MANUAL	7
• PRECAUCIONES Y ADVERTENCIAS.....	9
• MODIFICACIONES/ALTERACIONES AL VEHÍCULO	9
• ETIQUETA DEL REGISTRO PÚBLICO VEHICULAR	9
■ VISTA RÁPIDA	10
• VISTA FRONTAL	11
• VISTA TRASERA.....	11
• INTERIOR DEL VEHÍCULO	12
• TABLERO DE INSTRUMENTOS	12
■ CONOCIMIENTO DEL VEHÍCULO	14
• TABLERO DE INSTRUMENTOS	17
• LLAVES	17
- Llave mecánica	17
- Llave con control remoto.....	18
- Funciones	18
- Cambio de pila de la llave con control remoto	19
- Solicitud de llaves adicionales	19
• INTERRUPTOR DE IGNICIÓN	20
- Funcionamiento	20
- Bloqueo de la dirección.....	21
- Código de seguridad (si así está equipado)	21
• PUERTAS	22
- Bloqueo/desbloqueo de las puertas desde el interior	22
- Bloqueo/desbloqueo de las puertas desde el exterior	23
- Dispositivo de seguridad para niños	24
• ASIENTOS	25
- Asientos delanteros de regulación manual	26



- Calefacción eléctrica de los asientos delanteros (si así está equipado)	27
- Asientos traseros	28
• CABECERAS	30
- Cabeceras delanteras	30
- Cabeceras traseras.....	30
• VOLANTE	32
• ESPEJOS RETROVISORES	32
- Espejo interior	33
- Espejos exteriores	33
• LUCES EXTERIORES	35
- Función auto (sensor crepuscular) (si así está equipado)	35
- Luces de cruce.....	36
- Luces diurnas (DRL)	36
- Luces antiniebla delanteras (si así está equipado)	37
- Luz de antiniebla trasera (si así está equipado)	37
- Luces de estacionamiento	38
- Retraso de apagado faros (follow me home) (si así está equipado)	38
- Luces de carretera	39
- Intermitentes	39
- Regulación de la alineación de los faros	39
- Regulación brillo del módulo de instrumentos e iconos de los botones de control	40
- Orientación de las luces de niebla delanteras (si así está equipado).....	41
- Regulación de los faros en el extranjero.....	41
• LUCES INTERIORES	42
- Consola superior.....	42
- Luz de techo trasera	44
- Lámpara de la cajuela.....	44
• LIMPIAPARABRISAS / LAVAPARABRISAS	45
- Limpiaparabrisas/lavaparabrisas	46
- Sensor de lluvia (si así está equipado)	47
- Limpieza automática	48



• CLIMATIZACIÓN	50
- Salidas de aire del habitáculo	50
- Climatizador manual	51
- Climatizador automático	55
• VENTANAS ELÉCTRICAS	62
- Controles de la puerta delantera lado conductor	62
• COFRE DEL MOTOR	64
- Apertura	64
- Cierre	66
• DIRECCIÓN ASISTIDA ELÉCTRICA DUALDRIVE	66
- Activación/ desactivación de la dirección asistida	67
• CAJUELA	67
- Apertura	67
- Cierre	69
- Inicialización.....	69
- Toma de corriente trasera.....	69
- Cargo box (si así está equipado).....	70
• EQUIPAMIENTO INTERIOR	70
- Guanteras.....	70
- Viseras	71
- Toma de corriente delantera	72
- Encendedor.....	72
- Cenicero (si así está equipado)	73
- Apoyabrazos.....	73
- Portavasos/portatalas	74
• PORTAEQUIPAJES/ PORTAESQUÍS	75
• SISTEMAS PARA LA PROTECCIÓN DEL MEDIO AMBIENTE	76
■ MÓDULO DE INSTRUMENTOS	77
• MÓDULO DE INSTRUMENTOS	78
- Versiones con pantalla multifunción.....	78
- Versiones con pantalla multifunción reconfigurable.....	78
- Velocímetro (indicador de velocidad).....	79
- Tacómetro	79
- Indicador de nivel de combustible	79



- Indicador de temperatura del líquido refrigerante del motor 80
- **Pantalla..... 80**
 - Descripción 80
 - Indicador de cambio (GSI, Gear Shift Indicator)..... 80
 - Pantalla multifunción 80
 - Botones del volante 81
 - Menú principal..... 82
 - Opciones del menú 82
 - Pantalla multifunción reconfigurable 85
 - Controles al volante 85
 - Opciones del menú principal..... 86
- **COMPUTADORA DE VIAJE (TRIP COMPUTER) 90**
 - Valores visualizados 91
- **SISTEMA EOBD (SI ASÍ ESTÁ EQUIPADO) 92**
 - Funcionamiento 92
- **TESTIGOS Y MENSAJES 93**
 - Símbolos en pantalla 100
- **SEGURIDAD..... 105**
 - **SISTEMAS DE SEGURIDAD ACTIVA 107**
 - Sistema ABS (Anti-lock Braking System) 107
 - Sistema DTC (Drag Torque Control) 108
 - Sistema ESC (Electronic Stability Control) 108
 - Sistema TC (Traction Control) 109
 - Sistema PBA (Panic Brake Assist) 110
 - Sistema HHC (Hill Hold Control) 110
 - Sistema ERM (Electronic Rollover Mitigation) 111
 - SISTEMA TSC (Trailer Sway Control) 111
 - **SISTEMAS DE ASISTENCIA A LA CONDUCCIÓN 112**
 - Sistema Full Brake Control (si así está equipado)..... 112
 - Sistema iTPMS (Indirect Tyre Pressure Monitoring System) 118
 - **SISTEMAS DE PROTECCIÓN DE LOS OCUPANTES 120**
 - **CINTURONES DE SEGURIDAD 121**
 - Uso de los cinturones de seguridad 121



- Regulación en altura de los cinturones de seguridad (si así está equipado)..... 123
- **SISTEMA SBR (SEAT BELT REMINDER) (SI ASÍ ESTÁ EQUIPADO) 124**
 - Comportamiento del testigo de los cinturones de seguridad asientos delanteros 124
 - Comportamiento de los símbolos de los cinturones de seguridad de los asientos traseros (si así está equipado)..... 125
- **PRETENSORES 126**
 - Limitadores de carga 127
 - Advertencias para el empleo de los cinturones de seguridad ... 127
 - Mantenimiento de los cinturones de seguridad 129
- **SISTEMAS DE PROTECCIÓN PARA NIÑOS 130**
 - Seguridad de los niños durante el transporte 130
 - Instalación de una silla para niños con los cinturones de seguridad 131
 - Instalación de una silla para niños ISOFIX 134
- **SISTEMA DE PROTECCIÓN AUXILIAR (SRS) - BOLSAS DE AIRE 138**
 - Bolsas de aire frontales 138
 - Bolsas de aire laterales (si así está equipado) 141
- **ARRANQUE Y CONDUCCIÓN 145**
 - **ARRANQUE DEL MOTOR 147**
 - Procedimiento de arranque del motor..... 147
 - Arranque después de un período de inactividad prolongado ... 148
 - Falla de arranque del motor 148
 - Regulación térmica del motor después del arranque 149
 - Apagado del motor..... 149
 - Refrigeración del motor versiones turbo (si así está equipado) 150
 - **FRENO DE ESTACIONAMIENTO 150**
 - **CAMBIO MANUAL (SI ASÍ ESTÁ EQUIPADO) 151**
 - **CAMBIO AUTOMÁTICO (SI ASÍ ESTÁ EQUIPADO) 152**
 - Pantalla 152
 - Palanca del cambio 152
 - Posiciones de la palanca 153
 - Función de emergencia del cambio (si así está equipado)..... 155



- Bloqueo de encendido y posición aparcamiento 156
- Sistema de inhibición del cambio de marcha sin accionar el pedal del freno 156
- Advertencias generales 157
- **SISTEMA START&STOP (SI ASÍ ESTÁ EQUIPADO) 158**
 - Modalidad de funcionamiento 158
 - Activación/Desactivación manual del sistema 159
 - Situaciones en las que el motor no se apaga el motor 159
 - Condiciones de re arranque del motor 160
 - Funciones de seguridad 160
 - Función de “Ahorro de energía” 160
 - Funcionamiento irregular 160
 - Inactividad del vehículo 161
- **CONTROL ELECTRÓNICO DE VELOCIDAD (SI ASÍ ESTÁ EQUIPADO) 161**
 - Activación del dispositivo 162
 - Configuración de la velocidad deseada 162
 - Variación de la velocidad 163
 - Recuperación de la velocidad 163
 - Desactivación del dispositivo 164
 - Apagado del dispositivo 164
- **LIMITADOR DE VELOCIDAD (SPEED LIMITER, SI ASÍ ESTÁ EQUIPADO) 164**
 - Descripción 164
 - Activación del dispositivo 164
 - Programación del límite de velocidad 165
 - Activación/Desactivación del dispositivo 165
 - Desactivación del dispositivo 165
- **SENSORES DE ESTACIONAMIENTO (SI ASÍ ESTÁ EQUIPADO) 166**
 - Sensores 166
 - Indicación de anomalías 168
 - Funcionamiento con remolque 168
 - Advertencias generales 168
- **CÁMARA DE VISIÓN TRASERA (SI ASÍ ESTÁ EQUIPADO) 169**



- Descripción 169
- Visualizaciones y mensajes en la pantalla 171
- **ARRASTRE DE REMOLQUES 172**
 - Advertencias 172
 - Instalación de un gancho de remolque 173
- **RECOMENDACIONES AL CONDUCIR 173**
 - Ahorro de combustible 173
 - Estilo de conducción 174
 - Condiciones de empleo 175
 - Transporte de pasajeros 175
 - Transporte de animales 175
 - Gases de escape 175
- **CARGA DE COMBUSTIBLE 176**
 - Carga 177
 - Procedimiento de llenado 177
- **EN CASO DE EMERGENCIA 179**
 - **LUCES DE EMERGENCIA 181**
 - Controles 181
 - **SUSTITUCIÓN DE UNA LÁMPARA 181**
 - Indicaciones generales 182
 - Tipos de lámparas 182
 - Sustitución de una lámpara exterior 183
 - **SUSTITUCIÓN DE LOS FUSIBLES 194**
 - Información general 194
 - Acceso a los fusibles 196
 - Caja de fusibles en compartimento del motor 196
 - Caja de fusibles del tablero de instrumentos 198
 - Caja de fusibles en la cajuela 199
 - **SUSTITUCIÓN DE UNA RUEDA 201**
 - Indicaciones generales 201
 - Gato 201
 - Procedimiento de sustitución 202
 - **KIT DE REPARACIÓN DE NEUMÁTICOS (KIT FIX&GP AUTOMATIC, SI ASÍ ESTÁ EQUIPADO) 206**



- Descripción 206
- Procedimiento de reparación del neumático y restablecimiento de la presión 208
- Inflado de neumáticos..... 210
- **ARRANQUE DE EMERGENCIA 211**
 - Advertencias211
 - Arranque con batería auxiliar..... 212
 - Preparativos para el arranque de emergencia..... 212
- **SISTEMA DE BLOQUEO DEL COMBUSTIBLE 214**
 - Descripción 214
 - Restablecimiento del sistema de bloqueo del combustible 215
 - Recarga de emergencia..... 216
- **SOBRECALENTAMIENTO DEL MOTOR 216**
- **DESBLOQUEO DE PALANCA EN CAMBIO AUTOMÁTICO (SI ASÍ ESTÁ EQUIPADO) 217**
- **REMOLQUE DEL VEHÍCULO 219**
 - Enganche de la argolla de remolque 219
- **MANTENIMIENTO 222**
 - **MANTENIMIENTO PROGRAMADO 224**
 - **COMPARTIMENTO DEL MOTOR 226**
 - Motor 1.4L 16V 226
 - Motor 1.6L E-torQ 227
 - **COMPROBACIÓN DE NIVELES..... 228**
 - Aceite motor..... 228
 - Líquido de refrigeración del motor 229
 - Líquido lavacristales 229
 - Líquido de frenos 229
 - Aceite del sistema de actuación de la transmisión automática (si así está equipado) 230
 - Batería 230
 - **RECARGA DE LA BATERÍA..... 231**
 - Advertencias 231
 - Versiones sin sistema start&stop 232
 - **PROCEDIMIENTOS DE MANTENIMIENTO 233**
 - Aceite motor 234



- Filtro de aceite motor	235
- Filtro de aire	235
- Mantenimiento del sistema de aire acondicionado	235
- Lubricación de las partes móviles de la carrocería	236
- Cristales	236
- Limpiaparabrisas	236
- Sistema de escape	239
- Sistema de refrigeración	240
- Sistema de frenado	242
- Transmisión manual (si así está equipado)	242
- Transmisión automática (si así está equipado)	243
- Sustitución de la batería	243
• ELEVACIÓN DEL VEHÍCULO	243
• RUEDAS Y NEUMÁTICOS	244
- Información de seguridad	244
- Información general	245
- Llantas y neumáticos	246
- Cadenas de nieve	246
- Recomendaciones sobre la rotación de los neumáticos.....	247
• INACTIVIDAD DEL VEHÍCULO DURANTE UN PERÍODO PROLONGADO	247
- Frenos.....	248
• CARROCERÍA	249
- Protección contra los agentes atmosféricos	249
- Garantía del exterior del vehículo y de los bajos de la carrocería	249
- Conservación de la carrocería	249
• INTERIORES	251
- Asientos y partes tapizadas	251
- Asientos de piel (si así está equipado)	252
- Partes de plástico y revestidas	252
- Partes revestidas de piel (si así está equipado)	252
■ DATOS TÉCNICOS	253
• DATOS DE IDENTIFICACIÓN	254
- Placa resumen de datos de identificación	254



-	Número de identificación del vehículo (VIN)	255
-	Marcado del motor	255
•	CÓDIGOS DEL MOTOR - VERSIONES DE LA CARROCERÍA.....	256
•	MOTOR.....	256
•	ALIMENTACIÓN	257
•	TRANSMISIÓN	257
•	FRENOS	257
•	SUSPENSIÓN.....	258
•	DIRECCIÓN	258
•	RUEDAS	258
-	Llantas y neumáticos de serie	258
-	Lectura correcta del neumático.....	258
-	Lectura correcta de la llanta.....	260
-	Neumáticos para nieve	260
-	Neumáticos “Rim Protector”.....	261
-	Llantas y neumáticos de serie	261
•	DIMENSIONES	263
•	PESOS	263
•	LLENADO	264
•	LÍQUIDOS Y LUBRICANTES	265
-	Características de los productos.....	265
•	PRESTACIONES	266
•	CONSUMO DE COMBUSTIBLE	266
-	Consumo según la directiva europea vigente (litros/100 km)....	266
•	EMISIONES DE CO2.....	267
■	SISTEMAS UCONNECT.....	268
•	RECOMENDACIONES, CONTROLES E INFORMACIÓN GENERAL	269
-	Cuidado y mantenimiento	269
-	Protección antirrobo	269
•	UCONNECT 3.0” RADIO (SI ASÍ ESTÁ EQUIPADO)	271
-	Encendido/apagado del sistema	273
-	Modalidad media	274
-	Soporte USB/iPod	275



- Soporte AUX 275
- Modalidad teléfono (donde esté presente) 276
- **UCONNECT 5.0" - UCONNECT 5.0" NAV
(SI ASÍ ESTÁ EQUIPADO) 278**
 - Controles en el volante 279
 - Encendido/apagado del sistema 280
 - Modalidad radio 280
 - Menú Audio 280
 - Modalidad media 281
 - Selección de canción (muestra) 281
 - Soporte Bluetooth® 281
 - Soporte usb/ipod 282
 - Soporte AUX 282
 - Navegación (sólo Uconnect™ 5" Nav) 286
- **ADVERTENCIAS Y RECOMENDACIONES 288**
- **ÍNDICE GENERAL..... 289**

