

2019



MITO



MANUAL DEL PROPIETARIO

INFORMACIÓN IMPORTANTE

Estimado Cliente,

Le felicitamos y le agradecemos que haya elegido un Alfa Romeo.

Hemos preparado este manual para que pueda disfrutar plenamente de las características de su vehículo.

Le recomendamos leer atentamente todos sus capítulos antes de ponerse por primera vez al volante.

En ellos encontrará información, consejos y advertencias importantes para el uso del vehículo que le ayudarán a aprovechar al máximo las características técnicas de su Alfa Romeo.

Descubrirá características y soluciones especiales; además encontrará información esencial para el cuidado, el mantenimiento, la seguridad durante el manejo y el funcionamiento, para que su Alfa Romeo se conserve a través del tiempo.

Le recomendamos leer atentamente las advertencias y las indicaciones precedidas de los símbolos:



Para la seguridad de las personas;



Para la integridad del vehículo;



Para la protección del medio ambiente.

IMPORTANTE

En este manual de uso y mantenimiento se describen todas las versiones del vehículo, por lo que sólo debe tener en cuenta la información correspondiente al equipamiento, motor y versión que usted ha adquirido. Los datos incluidos en la presente publicación se proporcionan a modo indicativo. Por motivos técnicos o comerciales, se puede modificar en cualquier momento el modelo descrito en la presente publicación. Para más información diríjase a su Distribuidor Autorizado Alfa Romeo.

¡LECTURA OBLIGATORIA!

CARGA DE COMBUSTIBLE



El vehículo debe cargarse únicamente con gasolina sin plomo con número de octanos (RON) no inferior a 95.

ARRANQUE DEL MOTOR



Compruebe que el freno de estacionamiento esté accionado; ponga la palanca de velocidades en neutral; pise a fondo el pedal del embrague sin pisar el acelerador, y a continuación gire la llave de ignición a AVV y suéltela en cuanto el motor arranque. Con transmisión TCT, coloque la palanca de velocidades en P o N y gire la llave de ignición a AVV y suéltela en cuanto el motor arranque.

ESTACIONAMIENTO SOBRE MATERIAL INFLAMABLE



Durante el funcionamiento, el convertidor catalítico alcanza temperaturas elevadas. Por lo tanto, no estacione el vehículo sobre hierba, hojas secas, pasto u otros materiales inflamables: puede existir un peligro de incendio.

PROTECCIÓN DEL MEDIO AMBIENTE



El vehículo está equipado con un sistema que permite realizar un diagnóstico continuo de los componentes relacionados con las emisiones, para garantizar una mayor protección al medio ambiente.

ACCESORIOS ELÉCTRICOS



Si después de haber comprado el vehículo desea instalar accesorios que requieren alimentación eléctrica (con el riesgo de descargar gradualmente la batería), acuda a su Distribuidor Autorizado Alfa Romeo, donde se evaluará el consumo eléctrico total y se verificará si la instalación eléctrica del vehículo está en condiciones de soportar la carga requerida.

TARJETA DE CÓDIGOS (si así está equipado)



Guárdela en un lugar seguro, no en el vehículo. Siempre deberá llevar consigo el código electrónico que figura en la Tarjeta de códigos para poder efectuar un arranque de emergencia.



MANTENIMIENTO PROGRAMADO



Un mantenimiento correcto permite conservar con el paso del tiempo, las características del vehículo y de seguridad, protección al medio ambiente y mantener bajos costos de funcionamiento.

EN EL MANUAL DE USO Y MANTENIMIENTO...





Encontrará información, consejos y advertencias importantes para el uso correcto, la seguridad de conducción y el mantenimiento de su vehículo durante mucho tiempo. Preste especial atención a los símbolos  (seguridad de las personas)  (protección del medio ambiente)  (integridad del vehículo).



TABLA DE CAPÍTULOS

INFORMACIÓN IMPORTANTE	1
ÍNDICE GRÁFICO.....	5
CONOCIMIENTO DEL VEHÍCULO	7
TABLERO DE INSTRUMENTOS.....	75
SEGURIDAD	113
ARRANQUE Y CONDUCCIÓN.....	143
EN CASO DE EMERGENCIA.....	171
MANTENIMIENTO Y CUIDADOS.....	210
DATOS TÉCNICOS.....	227
ÍNDICE	244

ÍNDICE GRÁFICO

VISTA DELANTERA

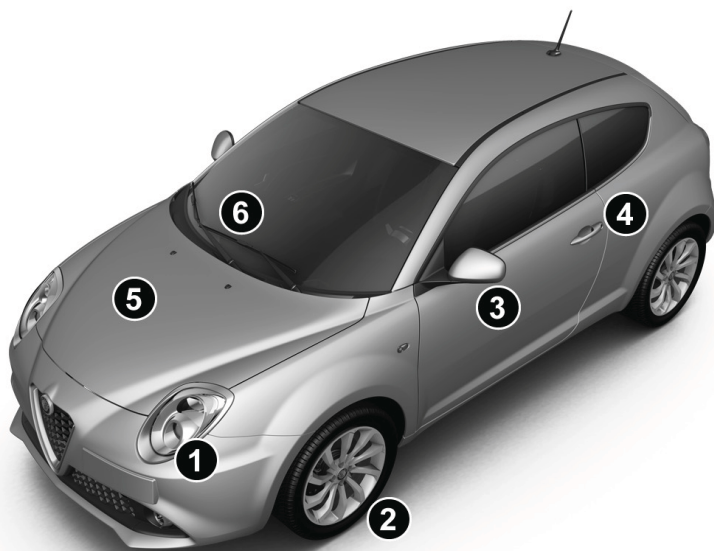

1. Faros delanteros
2. Ruedas
3. Espejos exteriores
4. Puertas
5. Cofre
6. Limpiaparabrisas

TABLERO DE INSTRUMENTOS



1. Salidas de aire
2. Palanca izquierda
3. Módulo de instrumentos
4. Palanca derecha
5. Radio Uconnect 5" Nav / Uconnect 5" Nav Live
6. Bolsa de aire delantera del pasajero
7. Guantero
8. Calefacción y climatización
9. Volante
10. Control electrónico de velocidad

INTERIOR

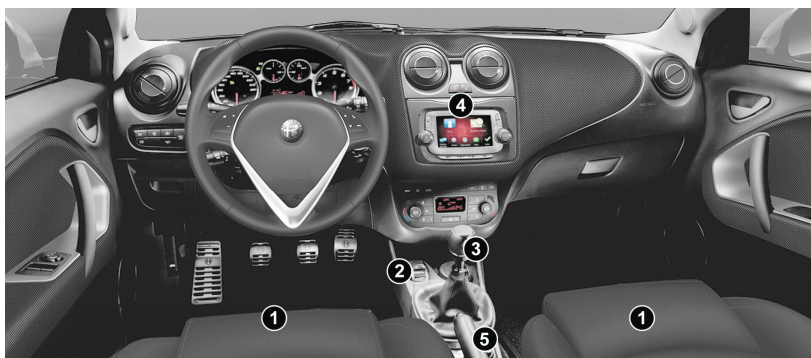

1. Asientos
2. Sistema Alfa "DNA"
3. Transmisión
4. Luces de emergencia
5. Freno de estacionamiento



CONOCIMIENTO DEL VEHÍCULO

CONTENIDO

■ TABLERO DE INSTRUMENTOS	12
■ LAS LLAVES	13
• Code Card	13
• Llave mecánica	13
• Llave con control remoto	13
• Controles remotos adicionales	15
• Reemplazo de la pila de la llave con control remoto	15
• Dispositivo Safe lock	15
■ INTERRUPTOR DE IGNICIÓN	16
• Bloqueo de la dirección	17
■ SISTEMA ALFA ROMEO CODE	17
• Funcionamiento	17
■ ALARMA	18
• Activación de la alarma	18
• Conexión de la alarma	18
• Activación automática de la alarma	19
• Desconexión de la alarma	19
• Protección interior/antilevantamiento	19
• Desactivación de la alarma	20
■ PUERTAS	20
• Cierre/Apertura centralizada de las puertas	20
• Bloqueo de emergencia de la puerta de pasajero	21
■ ASIENTOS	22
• Asientos delanteros	22
• Asientos delanteros deportivos	24
• Easy entry	24
• Asiento trasero	25



■ CABECERAS	26
• Delanteras	26
• Traseras	27
■ VOLANTE	27
■ ESPEJOS RETROVISORES	28
• Espejo interior	28
• Espejos exteriores.....	29
■ LUCES EXTERIORES	30
• Palanca izquierda.....	30
• Luces diurnas (D.R.L.)	30
• Luces de posición/de ciudad.....	30
• Luces de estacionamiento.....	31
• Sensor de los faros automáticos (Autolight).....	31
• Luces de carretera	32
• Destellos.....	32
• Corrección de alineación de faros.....	32
• Luces antiniebla delanteras.....	33
• Luz antiniebla trasera	33
• Intermitentes.....	33
• Dispositivo "Follow me home"	34
• Luces exteriores de cortesía	34
■ LUCES INTERIORES	34
• Luz de toldo.....	34
• Iluminación temporal de las luces de toldo	35
• Luces de cortesía.....	36
• Luces inferiores de las puertas	36
• Luz de cajuela	36
• Luz de la guantera.....	37
■ LIMPIEZA DE LOS CRISTALES	37



- Limpiaparabrisas/lavaparabrisas..... 37
- Sensor de lluvia..... 38
- Limpiador del cristal trasero/lavador del cristal trasero 40
- **DIFUSORES CALEFACCIÓN/AIRE ACONDICIONADO..... 41**
- **SISTEMA DE CALEFACCIÓN/AIRE ACONDICIONADO..... 41**
- Ventilación del habitáculo..... 42
- Aire acondicionado (refrigeración) 42
- Calefacción del habitáculo 43
- Desempañamiento/descongelación rápida de los cristales delanteros (parabrisas y cristales delanteros) 43
- Desempañamiento/descongelación del cristal trasero con desempañador 44
- Recirculación del aire interior..... 44
- Mantenimiento del sistema..... 44
- **AIRE ACONDICIONADO AUTOMÁTICO DE DOBLE ZONA..... 45**
- Descripción..... 45
- Encendido del aire acondicionado 46
- Ajuste de la temperatura del aire 47
- Selección de la distribución del aire 47
- Ajuste de la velocidad del ventilador..... 48
- Botones AUTO 49
- Botón MONO..... 49
- Recirculación del aire..... 49
- Compresor del aire acondicionado..... 50
- Desempañamiento/descongelación rápida de los cristales (función MAX-DEF)..... 50
- Desempañamiento/descongelación del cristal trasero con desempañador 51
- Apagado del aire acondicionado..... 51
- Sistema de aire acondicionado 52
- **CRISTALES ELÉCTRICOS 52**



- Controles 52
- **TOLDO SOLAR ELÉCTRICO** **55**
 - Funcionamiento..... 55
 - Cortina para el sol 57
 - Dispositivos de seguridad 57
 - Procedimiento de inicialización 58
 - Mantenimiento/emergencia 58
- **COFRE**..... **58**
 - Apertura..... 58
 - Cierre..... 59
- **CAJUELA** **60**
 - Apertura..... 60
 - Cierre..... 61
 - Inicialización de la cajuela 61
 - Ampliación de la cajuela..... 61
- **EQUIPAMIENTO INTERIOR**..... **63**
 - Guanteras 63
 - Descansabrazos delantero..... 64
 - Tomas de corriente..... 64
 - Encendedor 65
 - Cenicero 66
 - Viseras 66
 - Extintor 67
- **INSTALACIÓN DE CANASTILLA/PORTAESQUÍS** **67**
- **FAROS** **68**
 - Orientación del haz luminoso 68
 - Orientación de las luces de niebla delanteras..... 69
 - Orientación de las luces en el extranjero 69
- **SISTEMA “Alfa DNA” (Sistema de control dinámico del vehículo)** **69**



• Modalidades de conducción.....	69
• Activación/desactivación de la modalidad "Dynamic"	70
• Activación/desactivación de la modalidad "All Weather"	72
• Activación	72
■ DYNAMIC SUSPENSION (sistema de amortiguadores activos) ..	73
■ DIRECCIÓN ASISTIDA ELÉCTRICA	73
■ PROTECCIÓN DEL MEDIO AMBIENTE.....	74

TABLERO DE INSTRUMENTOS

La presencia y la posición de los controles, instrumentos e indicadores pueden variar según las versiones.

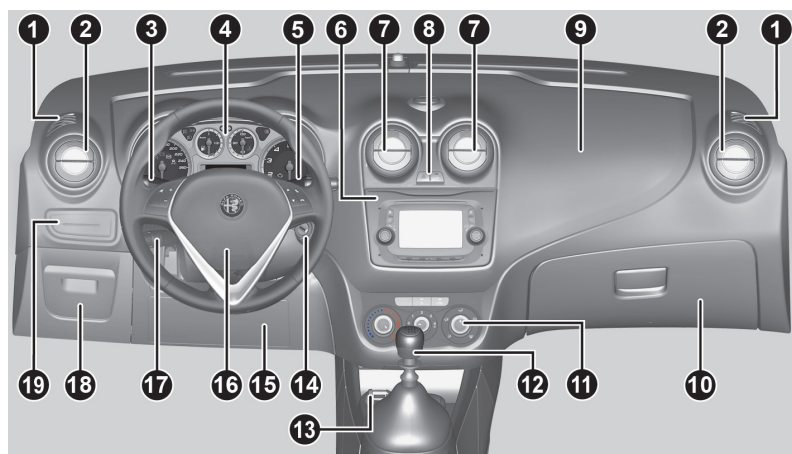

1. Difusor para enviar el aire a los cristales laterales
2. Difusores de aire laterales regulables y orientables
3. Palanca de control de luces exteriores
4. Módulo de instrumentos
5. Palanca de control limpiaparabrisas/limpiador de cristal trasero/computadora de viaje
6. Radio Uconnect (si así está equipado)
7. Difusores de aire centrales regulables y orientables
8. Luces de emergencia, botón de bloqueo/desbloqueo de puertas
9. Bolsa de aire frontal del pasajero
10. Guantero
11. Controles para calefacción/ventilación/aire acondicionado
12. Palanca de velocidades
13. Sistema "Alfa DNA"
14. Interruptor de ignición
15. Bolsa de aire frontal rodillas lado conductor (si así está equipado)
16. Bolsa de aire frontal del conductor
17. Palanca del control electrónico de velocidad (si así está equipado)
18. Tapa de acceso al bloque de fusibles
19. Banco de botones varios.

LAS LLAVES

Code Card

(si así está equipado)

Además de las llaves se entrega la CODE Card fig. 6 donde figuran el código mecánico 1 y el electrónico 2. Guarde los códigos en un lugar seguro, no en el vehículo.

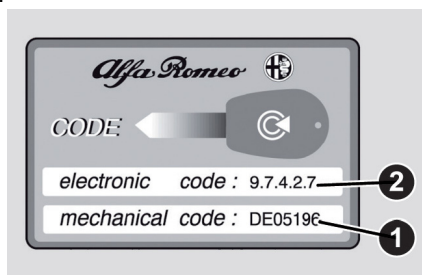

6

AOK0544C

Llave mecánica

La pieza metálica 1-fig. 7 acciona:

- El interruptor de ignición;
- La cerradura de las puertas;

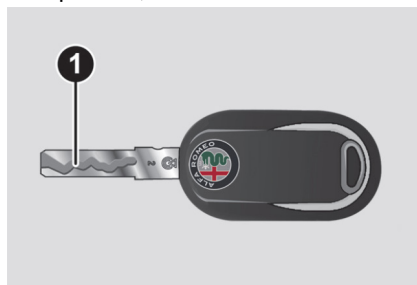

7

AOK0545C

Llave con control remoto (si así está equipado)

La pieza metálica 1-fig. 8 acciona:

- El interruptor de ignición;
- La cerradura de las puertas;

Presione el botón 2 para abrir y cerrar la pieza metálica.



Presione el botón 2-fig. 8 sólo cuando la llave se encuentre lejos del cuerpo, en particular de los ojos, y de objetos que pudieran deteriorarse (por ejemplo, prendas de vestir). No deje la llave sin vigilancia para evitar que alguien, especialmente los niños, pueda manipularla y presionar el botón accidentalmente.

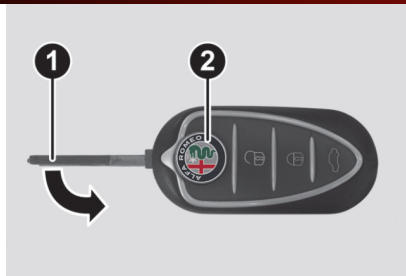

8

A0J0072C

Apertura de las puertas y de la cajuela

Presión breve del botón : abre las puertas, la cajuela, encendido temporal de las luces interiores y señal luminosa de las intermitentes (si así está equipado).

La apertura de las puertas se realiza automáticamente en caso de activación del sistema de bloqueo del combustible. Si una o más puertas o la cajuela no se han cerrado correctamente, el led parpadea rápidamente junto con las intermitentes.

Cierre de las puertas y de la cajuela

Presión breve del botón : cierre de las puertas, de la cajuela con apagado de las luces interiores y una señal luminosa de las intermitentes (si así está equipado).

Si una o varias puertas están abiertas, no se efectúa el cierre. Esto se indica mediante un rápido destello de las intermitentes (si así está equipado). El cierre de las puertas se efectúa en caso de la cajuela abierta.

Si la función específica ha sido configurada, al sobrepasar los 20 km/h las puertas se cierran automáticamente. Cerrando las puertas el led 1-fig. 9 se enciende durante unos segundos y después comienza a parpadear (función de disuasión).

Bloqueando las puertas desde el interruptor del vehículo (presionando el botón 1-fig.9) el LED permanecerá encendido.



9

A0J0027C

Apertura de la compuerta levadiza



Pulse el botón para abrir con el control remoto la cajuela. La apertura de la cajuela se indica con un destello doble de las intermitentes.

Controles remotos adicionales

El sistema puede reconocer hasta 8 controles remotos. Si fuera necesario solicitar un nuevo control remoto, acuda a su Distribuidor Autorizado Alfa Romeo mostrando la tarjeta de códigos (si así está equipado), un documento de identificación y los documentos que demuestran la propiedad del vehículo.

Reemplazo de la pila de la llave con control remoto

Haga lo siguiente:

- Presione el botón 1-fig. 11 y coloque la pieza metálica 2 en posición de apertura; gire el tornillo 4 a  con la ayuda de un destornillador de punta fina;
- Saque el portapila 5 y sustituya la pila 3 respetando la polaridad; vuelva a introducir el portapila D en la llave y ciérrelo girando el tornillo 4 a .

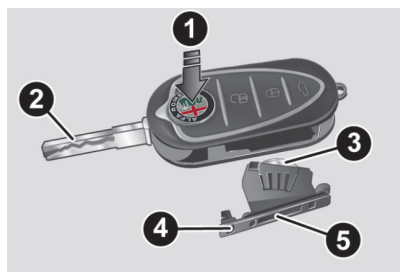

11

A0J0073C





Las pilas descargadas contaminan el medio ambiente, por lo que deberán ser depositadas en contenedores específicos antes de desecharlas, o bien entregarse a un Distribuidor Autorizado Alfa Romeo, quien se encargará de eliminarlas.

Dispositivo Safe lock

(si así está equipado)

Es un dispositivo de seguridad que inhibe el funcionamiento de las manijas interiores del vehículo y del botón de cierre/apertura de puertas. Le recomendamos active este dispositivo cada vez que estacione el vehículo.

Activación del dispositivo

El dispositivo se acciona en todas las puertas efectuando una doble presión rápida del botón  de la llave. La activación del dispositivo se indica con 3 destellos de las intermitentes y un destello del botón . El dispositivo no se activa si una o varias puertas están mal cerradas.

Desactivación del dispositivo

El dispositivo se desactiva automáticamente:

- Girando la pieza de la llave en la puerta del conductor a la posición de apertura;
- Presionando el botón  del control remoto;
- Girando la llave de ignición a la posición MAR.



Activando el dispositivo Safe Lock resultará imposible abrir las puertas desde el interior del vehículo. Por tanto, asegúrese, antes de bajar del vehículo, que no queden personas a bordo. Si la pila de la llave con control remoto está descargada, el dispositivo sólo puede desactivarse utilizando la pieza metálica de la llave en la cerradura de las puertas.

A continuación se resumen las principales funciones que se pueden activar con las llaves (con o sin control remoto):

INTERRUPTOR DE IGNICIÓN

La llave puede girar en tres posiciones distintas fig. 12:

- STOP: motor apagado, llave extraíble, dirección bloqueada. Algunos dispositivos eléctricos (por ejemplo, el equipo de radio, el cierre centralizado de las puertas, alarma, etc.) pueden funcionar;
- MAR: posición de encendido. Todos los dispositivos eléctricos pueden funcionar;
- AVV: encendido del motor.

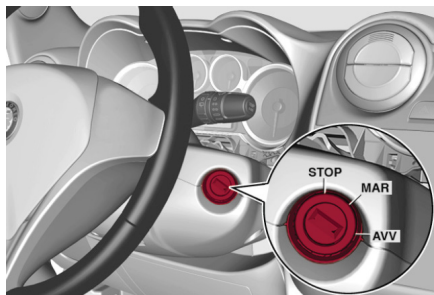

12

A0J0031C

El interruptor de ignición está provisto de un mecanismo de seguridad que obliga, cuando el motor no arranca, a girar nuevamente la llave a la posición STOP antes de repetir la maniobra de arranque.



En caso de manipulación del dispositivo de arranque (por ejemplo, por un intento de robo), es necesario hacer revisar su funcionamiento con su Distribuidor Autorizado Alfa Romeo antes de reanudar la marcha.

Al descender del vehículo retire siempre la llave, para evitar que alguien accione sin querer los controles. Recuerde tirar del freno de estacionamiento. Si el vehículo está estacionado en una pendiente en subida, meta la 1a. velocidad, mientras que si está estacionado en una pendiente en descenso, meta la reversa. Nunca deje a los niños en el vehículo sin vigilancia.

Bloqueo de la dirección

Activación

Con el dispositivo en posición STOP, saque la llave y gire el volante hasta que se bloquee.

Desactivación

Mueva levemente el volante y gire la llave a la posición MAR.



No saque la llave cuando el vehículo está en movimiento. El volante se bloquearía automáticamente en el primer viraje. Esto es válido siempre, aun en caso de que el vehículo sea remolcado.



Queda terminantemente prohibido realizar cualquier intervención después de la venta del vehículo, tal como manipular el volante o la columna de dirección (por ejemplo, en caso de que se monte un sistema de alarma) ya que podría causar, además de la disminución de las prestaciones del sistema y la anulación de la garantía, graves problemas de seguridad, así como la inconformidad de la homologación del vehículo.

SISTEMA ALFA ROMEO CODE

Es un sistema electrónico de bloqueo del motor que permite aumentar la protección contra intentos de robo del vehículo. Se activa automáticamente al extraer la llave del interruptor de ignición. Cada llave cuenta con un dispositivo electrónico cuya función es modular la señal emitida, en fase de arranque, a través de una antena incorporada al dispositivo de arranque. La señal constituye la "orden", siempre distinta para cada arranque, con la cual el módulo reconoce la llave y permite la puesta en funcionamiento.

Funcionamiento



Cada vez que se pone enciende el motor, al girar la llave a la posición MAR, el módulo del sistema Alfa Romeo CODE envía al módulo de control del motor un código de reconocimiento para desbloquear las funciones. El código de reconocimiento se envía sólo si el bloque del sistema Alfa Romeo CODE ha reconocido a su vez, el código transmitido por la llave.



Girando la llave a la posición STOP, el sistema Alfa Romeo CODE desactiva las funciones del bloque de control del motor. Si, durante el encendido del motor, el código no ha sido correctamente reconocido, se enciende el testigo  en el módulo de instrumentos.

En ese caso, gire la llave a la posición STOP y después a MAR; si el bloqueo persiste pruebe otra vez con las otras llaves disponibles. Si aún no ha conseguido poner en marcha el motor acuda a su Distribuidor Autorizado Alfa Romeo.

Encendidos del testigo durante el manejo

- Si el testigo  se enciende, significa que el sistema está efectuando una autodiagnóstico (debido, por ejemplo, a una caída de tensión).
- Si el testigo  sigue estando encendido acuda a su Distribuidor Autorizado Alfa Romeo.



La llave no debe recibir golpes violentos ya que podrían dañarse sus componentes electrónicos.

ALARMA

(si así está equipado)

Activación de la alarma

La alarma se activa en los siguientes casos:

- Apertura ilícita de puertas/cofre/cajuela (protección perimétrica);
- Accionamiento ilícito del interruptor de ignición (rotación de la llave a MAR);
- Corte de los cables de la batería;
- Presencia de cuerpos en movimiento en el interior del habitáculo (protección interior);
- Levantamiento o inclinación anómala del vehículo (si así está equipado).

La activación de la alarma se pone en evidencia mediante una señal acústica y visual (destello de las intermitentes durante unos segundos). Las modalidades de activación pueden cambiar según el mercado. Se ha previsto un número máximo de ciclos acústicos/visuales, tras su conclusión el sistema retoma su funcionamiento normal.



ADVERTENCIA La función de bloqueo del motor está garantizada por el Alfa Romeo CODE, que se activa automáticamente retirando la llave del interruptor de ignición.

Conexión de la alarma

Con puertas y cofre cerrados, la llave de ignición girada a la posición STOP o retirada, apunte con la llave con el control remoto hacia el vehículo, luego presione y suelte el botón . Excepto en algunos mercados, el sistema emite una señal visual y acústica, y activa el cierre de las puertas.



La conexión de la alarma está precedida de una fase de autodiagnóstico: en caso de falla, el sistema emite otra señal acústica y/o visual mediante el led del tablero.

Si después de conectar la alarma se emite una segunda señal acústica y/o mediante el led del tablero, unos 4 segundos después de la conexión, desconecte la alarma presionando el botón , compruebe que las puertas, el cofre y la cajuela estén bien cerrados y luego vuelva a conectar el sistema presionando el botón .

Si la alarma emite una señal acústica incluso con las puertas, el cofre y la cajuela cerrados, significa que se ha producido una falla de funcionamiento del sistema. Acuda a su Distribuidor Autorizado Alfa Romeo.

Activación automática de la alarma (si así está equipado)

Si la alarma no se ha activado mediante el control remoto después de 30 segundos de que se gire el interruptor de ignición a la posición de STOP y de abrirse y cerrarse una de las puertas o compuerta levadiza, la alarma se activará automáticamente. Esta condición se indica con la iluminación intermitente del LED situado en el botón.

Para desactivar la alarma presione el botón  del control remoto. La activación automática de la alarma sucede cuando se cierran las puertas a través de la cerradura del lado del conductor. En el estado de activación automática de alarma las puertas no se bloquean.

Desconexión de la alarma

Presione el botón . Se produce lo siguiente (excepto en algunos mercados):

- Dos breves destellos de las intermitentes;
- Dos breves señales acústicas;
- Apertura de las puertas.

ADVERTENCIA Accionando la apertura centralizada con la pieza metálica de la llave la alarma no se desconecta.

Protección interior/antilevantamiento

Para garantizar el correcto funcionamiento de la protección, cierre completamente los cristales y el toldo solar (si así está equipado). Para desactivar la función presione el botón 1 de la fig. 13 antes de conectar la alarma. La desactivación de la función se indica mediante el destello, durante unos segundos, del LED situado en el botón A.

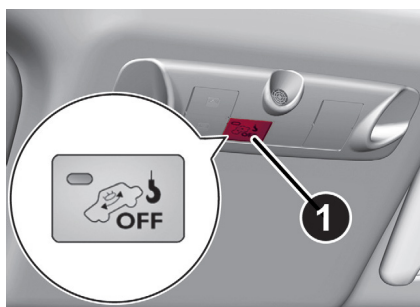

13

A0K0548C

La posible exclusión de la protección volumétrica/antilevantamiento debe repetirse siempre que se apaga el cuadro de instrumentos.

Desactivación de la alarma

Para desconectar completamente la alarma (por ejemplo en caso de inactividad prolongada del vehículo) cierre el vehículo girando la pieza metálica de la llave con el control remoto en la cerradura.

ADVERTENCIA Si se descargan las pilas de la llave del control remoto, o en caso de falla del sistema, para desconectar la alarma, introduzca la llave en el interruptor de ignición y gírela a la posición MAR.

PUERTAS

Cierre/Apertura centralizada de las puertas

Cierre de las puertas desde el exterior

Con las puertas cerradas presione el botón  del control remoto o introduzca y gire la pieza metálica (del interior de la llave) en la cerradura de la puerta del conductor.

El cierre de las puertas se activa:

- Con todas las puertas cerradas;
- Con todas las puertas cerradas y la cajuela abierta;

Apertura de las puertas desde el exterior

Presione el botón  del control remoto o introduzca y gire la pieza metálica (del interior de la llave) en la cerradura de la puerta del conductor.

Cierre/apertura de las puertas desde el interior

Presione el botón 1 (fig. 14). El botón dispone de un led que indica el estado (puertas cerradas o abiertas) del vehículo.

LED encendido: puertas cerradas. Presionando nuevamente el botón  se efectúa la apertura centralizado de todas las puertas y se apaga el LED.

LED apagado: puertas abiertas. Presionando nuevamente el botón  se efectúa el cierre centralizado de todas las puertas. El cierre de las puertas sólo se activa si todas las puertas están correctamente cerradas.



14

A0J0030C

Después de efectuar un cierre de las puertas con el control remoto a través de la cerradura de la puerta, no se podrá efectuar apertura con el botón .

ADVERTENCIA Con cierre centralizado activado, tirando de la palanca de apertura interior de una de las puertas se provoca la apertura de esa puerta (si es la puerta del pasajero el LED en el botón 1 se mantendrá encendido).

Adicionalmente, en caso de falta de alimentación eléctrica (fusible fundido, batería desconectada, etc.) se puede accionar manualmente el cierre de las puertas.

Bloqueo de emergencia de la puerta de pasajero



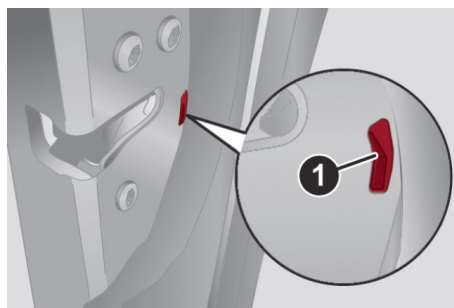

La puerta delantera del pasajero está equipada con un dispositivo que permite su cierre en caso de una falla en el sistema eléctrico. Para su cierre, introduzca la llave de ignición en alojamiento A (fig. 15) y muévala hacia arriba.



15

A0J0030C

ADVERTENCIA Tras una posible desconexión de la batería o una falla eléctrica en el fusible, es necesario “inicializar” el mecanismo de apertura/cierre de las puertas de la siguiente forma:

- Cierre todas las puertas;
- Presione el botón  de la llave o bien el botón  de bloqueo/desbloqueo de puertas en el tablero
- Presione el botón  de la llave o bien el botón  de bloqueo/desbloqueo de puertas en el tablero

ASIENTOS

Asientos delanteros



Todo ajuste debe ser efectuado únicamente con el vehículo estacionado.

Ajuste longitudinal

Levante la palanca 1 en la fig. 16 y empuje el asiento hacia adelante o atrás: en posición de manejo los brazos deben apoyar sobre el volante.

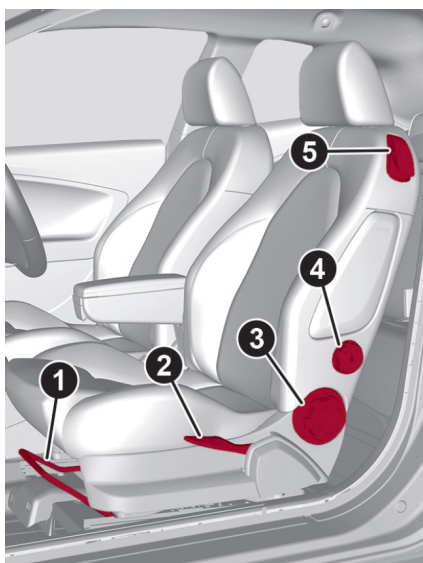

16

A0J0078C



Suelte la palanca de ajuste y compruebe siempre que el asiento esté bloqueado sobre las guías, intentando moverlo hacia adelante y hacia atrás. Si no está bien bloqueado, el asiento podría desplazarse inesperadamente y provocar la pérdida de control del vehículo.

Regulación en altura

(si así está equipado)

Mueva la palanca 2 en la fig. 16 hacia arriba o abajo hasta ajustar la altura deseada.

ADVERTENCIA Efectúe el ajuste estando sentado en el asiento del conductor.

Ajuste de la inclinación del respaldo

Gire la perilla 3 en la fig. 16 hasta obtener la posición deseada.



Para asegurar la máxima protección, el respaldo debe permanecer en posición vertical, con la espalda bien apoyada y el cinturón bien adherido al tronco y a las caderas.

Ajuste lumbar

(si así está equipado)

Gire la perilla 4 en la fig. 16 hasta obtener la posición deseada.

Abatimiento del respaldo

Para acceder a las plazas traseras tire de la manija 5 hacia arriba: de ese modo se abate el respaldo y el asiento puede deslizarse hacia adelante empujando sobre el respaldo. Tirando del respaldo hacia atrás, el asiento vuelve a la posición inicial.



Revise siempre que el asiento esté bien bloqueado sobre sus guías, intentando moverlo hacia adelante y hacia atrás.

Calefacción de los asientos

(si así está equipado)

Con llave en posición MAR, presione el control en la fig. 17 para activar y desactivar la función. La activación es confirmada por el encendido del led ubicado en los controles en cuestión.



Asientos delanteros deportivos (si así está equipado)

Ajuste longitudinal

Levante la palanca 1 en la fig. 18 y empuje el asiento hacia adelante o atrás: en posición de manejo los brazos deben apoyar sobre el volante.

Ajuste de la inclinación del respaldo

Gire la perilla 2 en la fig. 18 hasta obtener la posición deseada.

Abatimiento del respaldo

Para acceder a las plazas traseras tire de la manija 3 (situada detrás del respaldo) fig. 18 hacia arriba: de ese modo se abate el respaldo y el asiento puede deslizarse hacia adelante empujando sobre el respaldo.

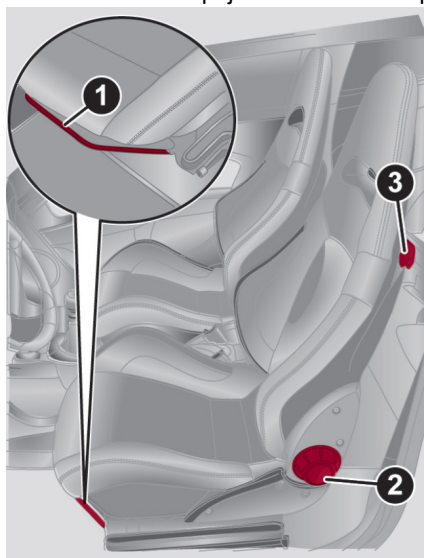

18

A0J0163C

Easy entry

Esta función facilita el acceso a los asientos traseros. Para acceder a los asientos traseros levante la manija 5 de la fig. 16 ó manija 3 de la fig 18 y desplace el respaldo del asiento hacia adelante: el asiento se mueve automáticamente hacia adelante. Devolviendo el respaldo a su posición normal, éste retrocede y se coloca en la posición inicial. Si mientras el respaldo retrocede se topa con un obstáculo (por ejemplo, las rodillas del pasajero de atrás), el asiento se detiene, se mueve unos centímetros hacia adelante y después se bloquea.

Asiento trasero

En las versiones con asientos delanteros deportivos, el asiento trasero está disponible con asiento entero o doble y cuenta con sólo 2 plazas.

Abatimiento del asiento

Proceda de la siguiente manera:

- Levante las cabeceras hasta su altura máxima, presione los botones 1 fig. 19 que hay a los costados de las dos sujeciones o postes y, a continuación, extraiga las cabeceras.

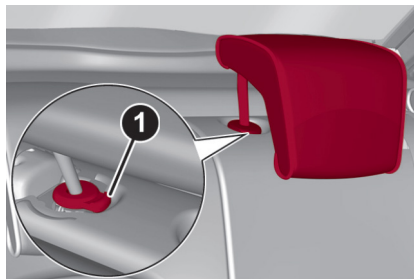

19

A0J0083C

- Desplace lateralmente los cinturones de seguridad comprobando que las cintas estén correctamente extendidas y no retorcidas.
- Levante las palancas de sujeción del respaldo 1 fig. 20 y abata hacia el frente el respaldo deseado (al accionar la palanca 1 se verá una marca roja).

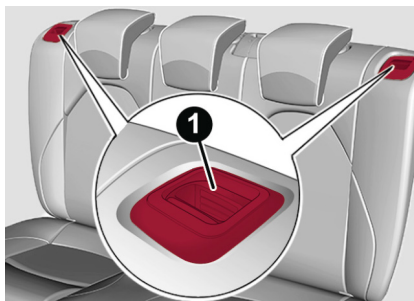

20

A0J0082C

Recolocación del asiento trasero

Desplace lateralmente los cinturones de seguridad comprobando que las cintas estén bien extendidas y no retorcidas.

Levante el respaldo abatido anteriormente hasta oír el “clic” de bloqueo del mecanismo de enganche, verificando que desaparezca la marca roja presente en las palancas 1 fig. 20. La marca roja indica que el respaldo no se ha enganchado correctamente.

Vuelva a colocar los reposacabezas introduciéndolos en sus alojamientos.



Todos los ajustes deben efectuarse únicamente con el vehículo detenido.

Al soltar la palanca de ajuste, compruebe que el asiento esté bloqueado en las guías, intentando desplazarlo hacia delante y hacia atrás. Si no está correctamente fijado, el asiento podría desplazarse repentinamente y provocar la pérdida de control del vehículo.

Para asegurar la máxima protección, el respaldo debe permanecer en posición vertical, la espalda debe estar bien apoyada y el cinturón bien adherido al tronco y a la pelvis..

CABECERAS

Delanteras

Son de altura regulable y se bloquean automáticamente en la posición deseada:

- Ajuste hacia arriba: levante la cabecera hasta oír el “clic” de bloqueo
- Ajuste hacia abajo: presione el botón 1-fig. 21 y baje la cabecera.

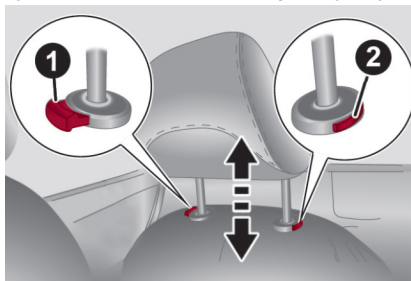

21

A0J0130C

Para quitar las cabeceras:

- Extienda las cabeceras a su altura máxima;
- Presione los botones 1 y 2-fig. 21 y después quite las cabeceras sacándolos hacia arriba.



Las cabeceras se ajustan de modo que la cabeza, y no el cuello, apoye en las mismas. Sólo en este caso ejercen su acción protectora.

Dispositivo “Antilatigazo”

Las cabeceras cuentan con dispositivo “Antilatigazo”, capaz de reducir la distancia entre la cabeza y la cabecera en caso de impacto trasero, disminuyendo los daños derivados del llamado “latigazo”.

Si se presiona sobre el respaldo con el torso o la mano puede producirse el movimiento de la cabecera: este comportamiento es propio del sistema y no debe considerarse como un mal funcionamiento.

Traseras

En los asientos traseros se han previstos dos cabeceras con regulación en altura (para el ajuste véase lo descrito en el apartado anterior). Algunas versiones también disponen de cabecera para el asiento central.

Para quitar las cabeceras:

- Extienda las cabeceras a su altura máxima;
- Presione los botones 1-fig. 22 y después quite las cabeceras sacándolos hacia arriba.

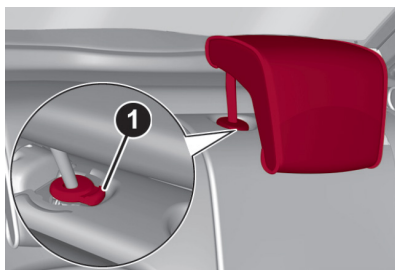

22

A0J0083C

VOLANTE

Puede ajustarse en sentido axial y vertical.

Para efectuar el ajuste: desbloquee la palanca A-fig. 27 empujándola hacia adelante (posición 1) y ajuste el volante. Después bloquee la palanca 1 tirando de ella hacia el volante (posición 2).



Los ajustes se deben realizar sólo con el vehículo estacionado y el motor apagado.

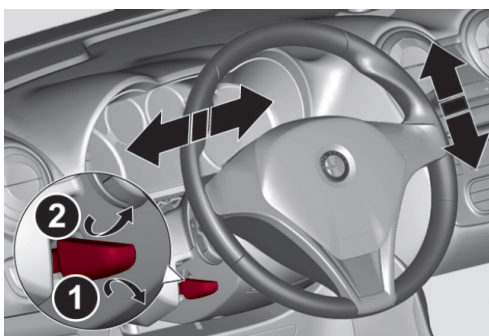

23

A0J0034C

NOTA: Versiones “Sport” y “Veloce” pueden estar equipadas con volante deportivo.



Queda terminantemente prohibido realizar cualquier intervención después de la venta del vehículo, tal como manipular el volante o la columna de dirección (por ejemplo, en caso de que se monte un sistema de alarma) ya que podría causar, además de la disminución de las prestaciones del sistema y la anulación de la garantía, graves problemas de seguridad, así como la inconformidad de la homologación del vehículo.

ESPEJOS RETROVISORES

Espejo interior

Ajuste manual: Utilice la palanca 1-fig. 24 para ajustar el espejo a dos posiciones diferentes: normal o antideslumbrante.

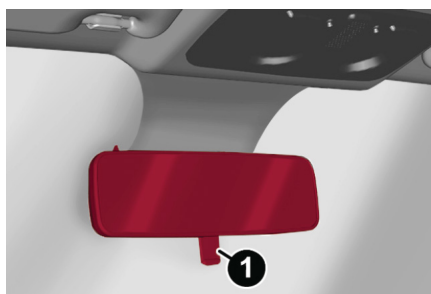

24

A0J0108C

Espejo electrocrómico

Algunas versiones cuentan con un espejo electrocrómico provisto de botón ON/OFF fig. 25 para activar y desactivar la función electrocrómica. Metiendo la reversa, el espejo cambia siempre a la coloración para uso diurno.

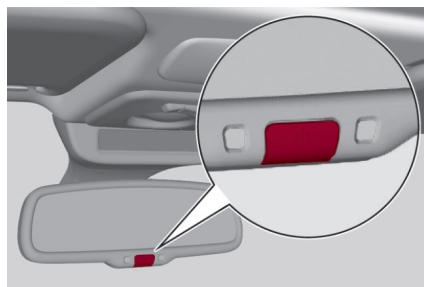

25

A0J0336C

Espejos exteriores



Debido a la forma curva del espejo retrovisor exterior del conductor, la percepción de la distancia se altera ligeramente.

Ajuste eléctrico del espejo

El ajuste y el plegado de los espejos se puede realizar únicamente con la llave de ignición en posición MAR.

Seleccione el espejo deseado mediante el dispositivo 1-fig. 26:

- Dispositivo en posición A: selección del espejo izquierdo;
- Dispositivo en posición B: selección del espejo derecho.

Para orientar el espejo seleccionado presione el botón B en las cuatro direcciones indicadas por las flechas.

ADVERTENCIA Concluido el ajuste, gire el dispositivo 1 a la posición B para evitar desplazamientos accidentales.

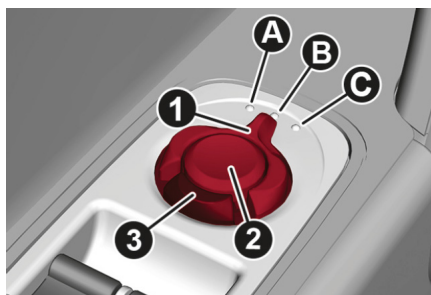

26

A0J0022C

Plegado eléctrico del espejo

(si así está equipado)

Para plegar los espejos presione el botón 3-fig. 26. Presione nuevamente el botón para regresar los espejos a la posición de manejo.

Plegado manual del espejo

En caso de necesidad, pliegue los espejos desplazándolos de la posición 1- fig. 27 a la posición 2.

ADVERTENCIA Durante el manejo, los espejos siempre deben estar en posición 1.

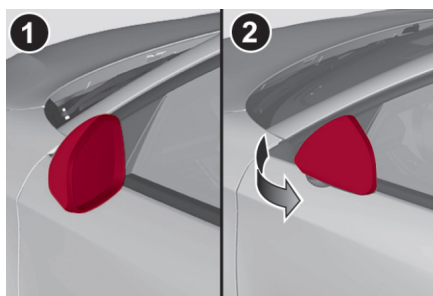

27

A0J0035C

LUCES EXTERIORES

Palanca izquierda

La palanca izquierda (fig. 28) dirige la mayor parte de las luces exteriores. El alumbrado exterior sólo se produce con la llave de ignición en posición MAR. Encendiendo las luces exteriores se iluminan el módulo de instrumentos y los distintos controles ubicados en el tablero.

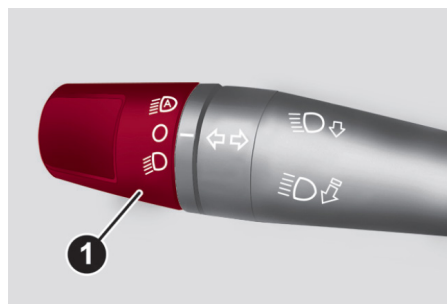

28



A0J0063C

Luces diurnas (D.R.L.)

(si así está equipado)

Con llave de ignición en posición MAR y el interruptor A girada a la posición O las luces diurnas se encienden; las demás lámparas y la iluminación interior permanecen apagadas. Para el funcionamiento de las luces diurnas consulte el apartado “Opciones del Menú” en este capítulo. Si la función está deshabilitada, cuando se gira el interruptor A a la posición O no se enciende ninguna luz.

Luces de posición/de ciudad

Con llave de ignición en posición MAR, gire el interruptor A a la posición  Las luces diurnas se apagan y se encienden las luces de posición y de ciudad. En el módulo de instrumentos se ilumina el testigo .

Luces de estacionamiento

Se encienden con llave de ignición en posición STOP o sin llave en el interruptor de ignición girando el interruptor A a la posición O y, posteriormente a la posición .

Con las luces de estacionamiento, se encienden las luces de matrícula, las luces de posición delanteras y traseras (las luces diurnas, o DRL, permanecen apagadas). En el módulo de instrumentos se ilumina el testigo .

Moviendo la palanca de luces intermitentes, se puede seleccionar encender las luces de un solo lado (izquierdo o derecho).

Sensor de los faros automáticos (Autolight)

(si así está equipado)

Es un sensor por LED infrarrojos, combinado con el sensor de lluvia, e instalado en el parabrisas, capaz de medir las variaciones de la intensidad luminosa exterior del vehículo, en función de la sensibilidad de luz programada mediante el Menú de configuración: mayor es la sensibilidad, menor será la cantidad de luz exterior necesaria para ordenar el encendido de las luces exteriores. El sistema está compuesto por dos sensores: uno global, que evalúa la luminosidad hacia arriba, y otro direccional, que evalúa la luminosidad en la dirección del movimiento del vehículo: esto permite reconocer túneles, bulevares y caminos angostos.

Activación

El sensor de los faros automáticos se activa girando el interruptor 1 (fig. 28) a la posición . De ese modo, se activa el encendido simultáneo y automático de las luces de posición y de ciudad en función de la luminosidad exterior.



ADVERTENCIA El sensor no es capaz de medir la presencia de niebla; por lo tanto, en ese caso, el encendido de estas luces debe efectuarse de forma manual.

Cuando el sensor enciende las luces, pueden encenderse los faros antiniebla delanteros y traseros (si así está equipado). Al apagarse automáticamente las luces, también se apagan los faros antiniebla (si están activados). Cuando vuelve a producirse el encendido automático, habrá que reactivar, si hace falta, esas luces.

Con el sensor activo, sólo pueden efectuarse las ráfagas pero no se pueden encender las luces de carretera. Si hay que encender estas luces, gire el interruptor 1-fig. 28 a la posición  y encienda las luces de carretera fijas.

Con luces encendidas automáticamente y en caso del control de apagado por parte del sensor, primero se desactivan las luces de carretera y, tras unos segundos, se apagan las luces de posición. En caso de activación y de mal funcionamiento del sensor, las luces de posición y de ciudad se encienden independientemente de la luminosidad exterior y en la pantalla del módulo de instrumentos se indica la falla del sensor. En cualquier caso, es posible desactivar el sensor y encender, si hace falta, esas luces.

Luces de carretera

Con el interruptor 1 (fig. 28) en posición  tire de la palanca hacia el volante hasta el final del recorrido (posición estable). En el módulo de instrumentos se enciende el testigo . Para apagar las luces tire de la palanca hacia el volante nuevamente (las luces de ciudad se quedan encendidas). No se pueden encender las luces de carretera en modo fijo si está activado el control automático de las luces.

Destellos

Tire de la palanca hacia el volante sin llegar al final del recorrido (posición inestable) independientemente de la posición del interruptor 1. En el módulo de instrumentos se enciende el testigo .

Corrección de alineación de faros

(si así está equipado)

Funciona con el interruptor de ignición en la posición MAR y las luces de posición encendidas.

Ajuste de la alineación de los faros

Para regular los faros, pulsar los botones y fig. 29. En la pantalla aparece la posición correspondiente a la regulación.



29

A0J0306C

- Posición 0: una o dos personas en los asientos delanteros;
- Posición 1: 4 personas.
- Posición 2: 4 personas + carga en la cajuela.
- Posición 3: conductor + carga máxima admitida, todo colocado en la cajuela.

NOTA La configuración y ubicación de los botones en el banco de interruptores puede variar en función de las versiones.

ADVERTENCIA Ajuste la orientación de los haces luminosos cada vez que se cambie el peso de la carga transportada.

Luces antiniebla delanteras

(si así está equipado)

Funcionamiento

Presione el botón  fig. 30 para encender o apagar las luces. Con las luces encendidas, en el módulo de instrumentos se enciende el testigo .

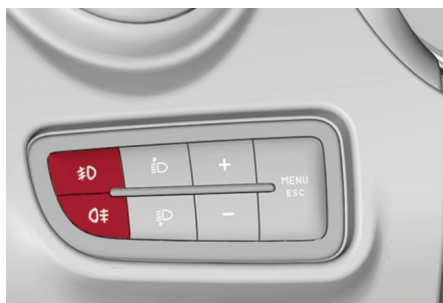

30

A0J0303C

Luz antiniebla trasera

(si así está equipado)

Funcionamiento

Presione el botón  fig. 30 para encender o apagar las luces.

La luz antiniebla trasera se enciende solamente cuando las luces de cruce están encendidas.



Las luces se apagan presionando de nuevo el botón.

Con las luces encendidas, en el módulo de instrumentos se enciende el testigo .

Intermitentes

Coloque la palanca en posición estable (al final del recorrido):

- Hacia arriba: encendido de la intermitente derecha;
- Hacia abajo: encendido de la intermitente izquierda.

En el cuadro de instrumentos se enciende de manera intermitente el testigo  o .

Las intermitentes se apagan automáticamente cuando se endereza la dirección del vehículo.

Función “Lane change” (cambio de carril)

Cuando se desea señalar un cambio de carril, lleve la palanca izquierda a la posición inestable (sin llegar al final del recorrido) durante menos de medio segundo. La intermitente del lado seleccionado activará 3 destellos y luego se apagará automáticamente.



Dispositivo “Follow me home”

Permite iluminar el espacio situado delante del vehículo durante un cierto período de tiempo.

Activación

Con llave de ignición en posición STOP o retirada, tire de la palanca A-fig. 35 hacia el volante y actúe en la palanca en los siguientes 2 minutos tras el apagado del motor.

Cada vez que se acciona la palanca, las luces permanecen encendidas otros 30 segundos, hasta un máximo de 210 segundos; una vez transcurrido este tiempo, se apagan automáticamente.

El accionamiento de la palanca corresponde con el encendido del testigo  en el módulo de instrumentos (junto con un mensaje que se muestra en la pantalla) por el tiempo durante el cual la función permanece activa.

El testigo se enciende la primera vez que se acciona la palanca y permanece encendido hasta la desactivación automática de la función.

Cada vez que se acciona la palanca, se incrementa sólo el tiempo de encendido de las luces.



Desactivación

Tire de la palanca 1-fig. 28 hacia el volante durante más de 2 segundos.

Luces exteriores de cortesía

Hacen visible el vehículo y alumbran el espacio que está delante cuando se desbloquean las puertas.

Activación

Con vehículo apagado, cuando se abren las puertas presionando el botón  del control remoto (o la cajuela presionando el botón ) , se encienden las luces de ciudad, las luces de posición traseras y las luces de la matrícula.

Las luces se quedan encendidas durante aproximadamente 25 segundos, salvo si se cierran de nuevo las puertas y la cajuela con el control remoto, se abren las puertas o la cajuela y vuelven a cerrarse, o se enciende el módulo de instrumentos. En esos casos, se apagan en 5 segundos.

Las luces exteriores de cortesía pueden ser habilitadas y deshabilitadas con el Menú de configuración (véase apartado “Opciones del Menú” en este capítulo).

LUCES INTERIORES

Luz de toldo

El interruptor 1 (fig. 31) enciende y apaga las lámparas de toldo. Posiciones del interruptor 1.

- Posición central (posición A): las lámparas 3 y 4 se encienden o se apagan al abrir o cerrar las puertas;
- Presionando hacia la izquierda (posición 0): las lámparas 3 y 4 se quedan siempre apagadas;
- Presionando hacia la derecha (posición B): las lámparas 3 y 4 se quedan siempre encendidas. El encendido y el apagado de las luces es progresivo.



31

A0J0066C

El interruptor 2 fig. 31 lleva a cabo la función punto de luz. Posiciones del interruptor B:

- Posición central (posición A): las lámparas 3 y 4 se quedan siempre apagadas;
- Presionando hacia la izquierda (posición 0): encendido de la lámpara 3;
- Presionando hacia la derecha (posición B): encendido de la lámpara 4.

ADVERTENCIA Antes de descender del vehículo compruebe que ambos interruptores se encuentren en posición central, al cerrar las puertas se apagarán las luces evitando así descargar la batería. De cualquier forma, si el interruptor se queda en la posición siempre encendida, la luz de todo se apagará automáticamente unos 15 minutos después de apagar el motor.

Iluminación temporal de las luces de todo

En algunas versiones, para subir y bajar del vehículo más fácilmente, sobre todo de noche o en lugares poco iluminados, existen dos formas de iluminación temporal disponibles.

Iluminación temporal al subir al vehículo

Las luces de todo se encienden según las siguientes modalidades:

- Durante 10 segundos después de desasegurar las puertas;
- Durante 3 minutos después de abrir una de las puertas;
- Durante aproximadamente 10 segundos después de cerrar las puertas.

El funcionamiento de la iluminación temporal se interrumpe girando la llave de ignición a la posición MAR.

Iluminación temporal al bajar del vehículo

Después de extraer la llave del interruptor de ignición, las lámparas de toldo se encienden según estas modalidades:

- Dentro de los 2 minutos siguientes al apagado del motor durante aproximadamente 10 segundos;
- Cuando se abre una de las puertas durante aproximadamente 3 minutos;
- Durante unos 10 segundos al cerrar una puerta.

La iluminación temporal se desactiva automáticamente al cerrar las puertas.

Luces de cortesía

En algunas versiones, detrás de las viseras, se instalan luces de cortesía (fig. 32). Presione el interruptor A para encender y apagar la luz.

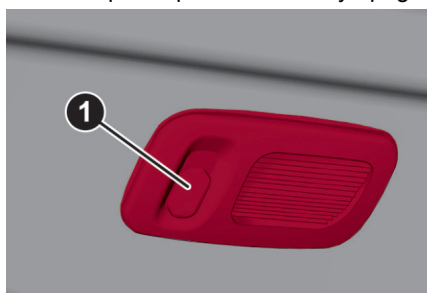

32

A0J0067C

Luces inferiores de las puertas

Se sitúan en las puertas (fig. 33) y se encienden al abrir la puerta, cualquiera que sea la posición de la llave de ignición. Las luces se apagan al cerrar las puertas.

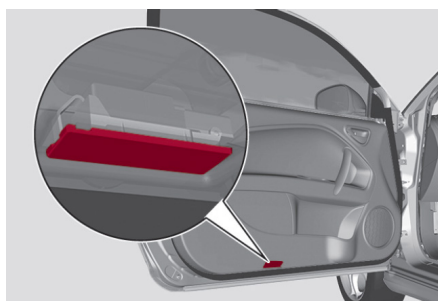

33

A0J0176C

Luz de cajuela

Está situada en el lado izquierdo de la cajuela (fig. 34). Se enciende automáticamente al abrir la cajuela y se apaga al cerrarla. Esta luz se enciende/apaga sin importar la posición de la llave de ignición.

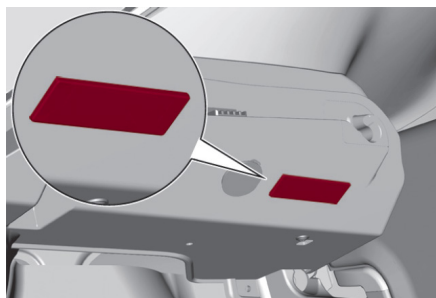

34

A0J0270C

Luz de la guantera

Se enciende automáticamente al abrir la guantera (fig. 35) y se apaga al cerrarla. Esta luz también se enciende/apaga sin importar la posición de la llave de ignición.

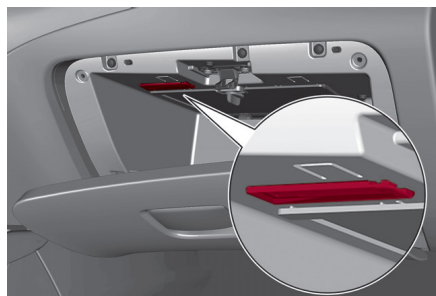

35

A0J0177C

LIMPIEZA DE LOS CRISTALES



La palanca derecha acciona el limpiaparabrisas/lavaparabrisas y el limpiador del cristal trasero/lavador del cristal trasero. Sólo funcionan con la llave de ignición en posición MAR.

Limpiaparabrisas/lavaparabrisas

Funcionamiento

El interruptor 2 (fig. 36) puede tener las siguientes posiciones:

- limpiaparabrisas en reposo;
- DD** funcionamiento intermitente (velocidad baja);
- AUTO** activación del sensor de lluvia (si así está equipado) (el limpiaparabrisas se adapta automáticamente a la velocidad de funcionamiento, a la intensidad de la lluvia);
- DID** funcionamiento intermitente;

-  funcionamiento continuo lento;
-  funcionamiento continuo rápido.

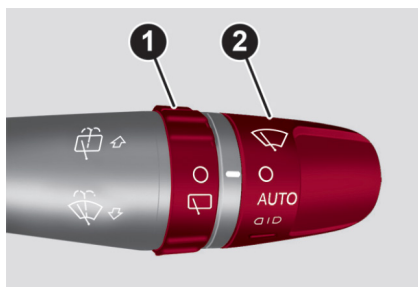

36

A0J0064C

Al mover la palanca hacia arriba (posición inestable) el funcionamiento se limitará al tiempo en el cual se sujete manualmente la palanca en esa posición. Al soltarla, la palanca y el limpiaparabrisas vuelven a su posición automáticamente.



No utilice el limpiaparabrisas para liberar las acumulaciones de nieve o hielo del parabrisas. En esas condiciones, si el limpiaparabrisas es sometido a un esfuerzo excesivo, actúa la protección de sobrecarga del motor, la cual inhibe el funcionamiento durante algunos segundos. Si posteriormente la función no se restablece (incluso después de volver a accionar la llave de ignición), acuda a su Distribuidor Autorizado Alfa Romeo.



No accione el limpiaparabrisas con las plumas levantadas del parabrisas.

Función “Lavado inteligente”

Al tirar de la palanca hacia el volante (posición inestable) se acciona el lavaparabrisas. Mantenga accionada la palanca durante más de medio segundo para activar automáticamente el rociador del lavaparabrisas y el limpiaparabrisas con un solo movimiento. El funcionamiento del limpiaparabrisas concluye con tres barridos después de soltar la palanca. El ciclo termina con un barrido del limpiaparabrisas aproximadamente 6 segundos después.

Sensor de lluvia

(si así está equipado)

Es un sensor de LED infrarrojos instalado en el parabrisas del vehículo (fig. 37). Es capaz de detectar la presencia de lluvia y, en consecuencia, activar la limpieza del parabrisas en función del agua presente sobre el cristal.

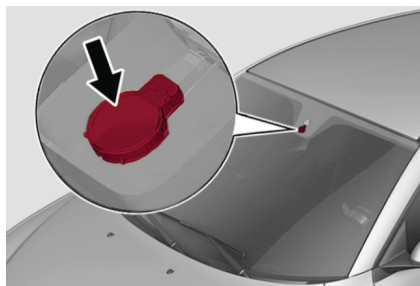

37

A0J0189C

Activación

El sensor se activa girando el interruptor 2-fig. 36 a la posición “automática” (AUTO): de ese modo, se regula la frecuencia de los barridos del limpiaparabrisas en función de la cantidad de agua presente sobre el parabrisas. Dicha frecuencia puede variar de ningún barrido (lluvia ausente – cristal seco) hasta la 2a. velocidad continua (lluvia intensa – luna mojada).

Se puede regular la sensibilidad del sensor de lluvia mediante el Menú de configuración (véase apartado “Opciones del Menú” en este capítulo).

Si se apaga el vehículo con la palanca en posición “automática”, al volver a ponerlo en marcha, no se efectúa ningún ciclo de limpieza aunque esté lloviendo. Así, se evitan activaciones no deseadas del sensor de lluvia durante la fase de encendido del motor (por ejemplo mientras se está lavando a mano el parabrisas, bloqueo de las hojas sobre el parabrisas causado por el hielo).

Para restablecer el funcionamiento automático del sistema, efectúe una cualquiera de estas maniobras:

- Desplace la palanca izquierda de la posición automática a cualquier otra y retorno a la posición automática;
- Cambie la sensibilidad (girando el interruptor A de la palanca del limpiaparabrisas para aumentarla o disminuirla).

Restableciendo el funcionamiento del sensor de lluvia con una de las maniobras mencionadas arriba, se produce un barrido del limpiaparabrisas, independientemente de las condiciones del cristal, para confirmar la reactivación.

Si mientras está funcionando el sensor de lluvia se modifica la sensibilidad, se efectúa un barrido del limpiaparabrisas para confirmar el cambio.

En caso de un mal funcionamiento del sensor de lluvia, el limpiaparabrisas funciona intermitentemente con un ajuste igual a la sensibilidad programada para el sensor de lluvia, independientemente de si hay agua sobre el cristal (en la pantalla del módulo de instrumentos se señala la falla del sensor). En cualquier caso, el sensor sigue funcionando y se puede activar el limpiaparabrisas en modalidad continua (1° ó 2° velocidad). La indicación de falla permanece activa durante el tiempo de activación del sensor.

Si no se detecta lluvia, no se realizará barrido alguno.

Limpiador del cristal trasero/lavador del cristal trasero

(si así está equipado)

Sólo funcionan con la llave de ignición en posición MAR. La función se desactiva al soltar la palanca.

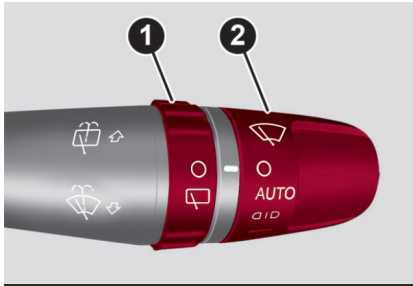

36

A0J0064C

Girando el interruptor 1-fig. 36 de la posición O a la posición  se acciona el limpiador del cristal trasero de acuerdo a lo siguiente:

- En modo intermitente cuando no está funcionando el limpiaparabrisas;
- En modo sincronizado (a la mitad de la frecuencia del limpiaparabrisas) cuando el limpiaparabrisas está funcionando;
- En modo continuo cuando está engranada la reversa y con el control activado.

Con limpiaparabrisas funcionando y reversa engranada se activa el limpiador del cristal trasero en modalidad continua. Empujando la palanca hacia el tablero (posición inestable) se acciona el rociador del lavador del cristal trasero.

Manteniendo la palanca en esta posición durante más de medio segundo, se activa también el limpiador del cristal trasero. Al soltar la palanca se activa el lavado inteligente, al igual que para el limpiaparabrisas.

DIFUSORES CALEFACCIÓN/AIRE ACONDICIONADO

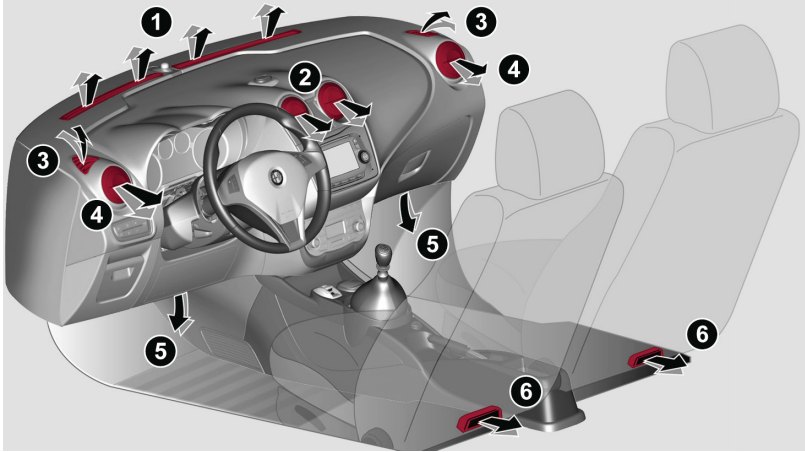

Difusores

1. Difusor fijo superior
2. Difusores centrales ajustables
3. Difusores fijos laterales
4. Difusores laterales ajustables
5. Difusores inferiores para asientos delanteros
6. Difusores inferiores para asientos traseros.

SISTEMA DE CALEFACCIÓN/AIRE ACONDICIONADO

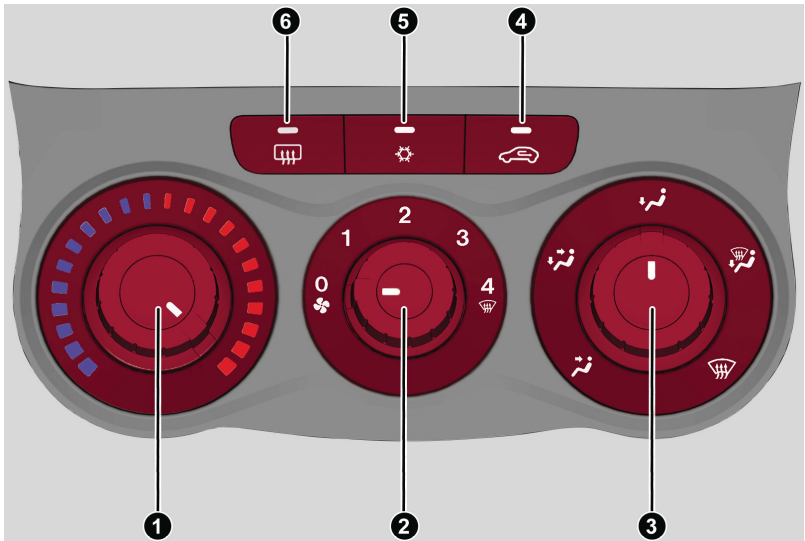



Controles

1. Selector de ajuste temperatura aire (rojo = caliente / azul = frío);
2. Selector de activación/ajuste del ventilador
 - 0 = ventilador apagado
 - 1-2-3 = velocidad de ventilación
 - 4- ventilación a la velocidad máxima
3. Selector de distribución del aire
 - flujo de aire hacia el cuerpo del conductor/pasajero;
 - flujo de aire hacia el cuerpo del conductor/pasajero y zona de los pies;
 - flujo de aire hacia la zona de los pies adelante y atrás;
 - flujo de aire hacia la zona de los pies y parabrisas;
 - flujo de aire hacia el parabrisas
4. Botón para activar y desactivar la recirculación del aire
5. Botón para activar y desactivar el aire acondicionado (sólo versiones con aire acondicionado manual)
6. Botón para activar y desactivar la el cristal trasero con desempañador

Ventilación del habitáculo

Para conseguir una buena ventilación, haga lo siguiente:

- Gire el selector 1 al sector azul;
- Presione el botón 4 para desactivar la recirculación del aire interior (LED en el botón apagado);
- Gire el selector 3 a ;
- Gire el selector 2 a la velocidad deseada.

Aire acondicionado (refrigeración)

(Presente sólo en versiones con aire acondicionado manual)

Para conseguir que se enfríe el habitáculo, haga lo siguiente:

- Gire el selector 1 al sector azul;
- Active la recirculación del aire interior presionando el botón 4 (LED en el botón encendido);
- Gire el selector 3 a ;
- Presione el botón 5 para activar el aire acondicionado y gire el selector 2 al menos a 1 (1a. velocidad); para lograrlo rápidamente gire el selector 2 a 4 (velocidad máxima del ventilador).

Ajuste de la refrigeración

- Gire el selector 1 hacia la derecha para aumentar la temperatura;
- Presione el botón 5 para desactivar la recirculación del aire interior (LED en el botón apagado);



- Gire el selector 2 para disminuir la velocidad del ventilador.



Calefacción del habitáculo

Haga lo siguiente:

- Gire el selector 1 al sector rojo;
- Gire el selector 3 al símbolo deseado;
- Gire el selector 2 a la velocidad deseada;

Calefacción rápida

Para conseguir un rápido calentamiento, haga lo siguiente:

- Gire el selector 1 al sector rojo;
- Presione el botón 4 para activar la recirculación del aire interior;
- Gire el selector 3 a ;
- Gire el selector 2 a 4  (velocidad máxima del ventilador).



Luego, ajuste los controles para mantener las condiciones de confort deseadas y presione el botón D para desactivar la recirculación del aire interior (LED en el botón apagado) con el fin de prevenir fenómenos de empañamiento.

ADVERTENCIA: Con el motor en frío son necesarios unos minutos antes de conseguir un calentamiento rápido.

Desempañamiento/descongelación rápida de los cristales delanteros (parabrisas y cristales delanteros)

El aire acondicionado es muy útil para acelerar el desempañamiento. Ajuste los controles como se ha descrito anteriormente y active el aire acondicionado presionando el botón 5.

Haga lo siguiente:

- Gire el selector 1 al sector rojo;
- Gire el selector 2 a 4  (velocidad máxima del ventilador);
- Gire el selector 3 a ;
- Presione el botón 4 para desactivar la recirculación del aire interior (led en el botón apagado);



Una vez desempañados/descongelados el parabrisas y los cristales, ajuste los controles para restablecer las condiciones de confort deseadas.

Desempañamiento de los cristales



El aire acondicionado resulta muy útil para prevenir que los cristales se empañen cuando la humedad es alta. En caso de elevada humedad exterior, de lluvia o de fuertes diferencias de temperatura entre el interior y el exterior del habitáculo, efectúe la siguiente maniobra para prevenir el empañamiento de los cristales:

- Gire el selector 1 al sector rojo;



- Presione el botón 4 y desactive la recirculación del aire interior (led en el botón apagado);
- Gire el selector 3 a  con posibilidad de pasar a la posición  si no observa indicios de empañamiento;
- Gire el selector 2 a la 2a velocidad.

Desempañamiento/descongelación del cristal trasero con desempañador

Presione el botón 5 () para activar y desactivar la función. En cualquier caso, la función se desactiva automáticamente 20 minutos después. El botón  puede activar el antiempañamiento de los espejos retrovisores externos (si así está equipado), calefacción del parabrisas (si así está equipado) y calefacción de los difusores (si así está equipado).

ADVERTENCIA No pegue calcomanías, etiquetas, etc. en la parte interna del cristal trasero sobre los filamentos del desempañador, para evitar dañarlo perjudicando su funcionamiento.

Recirculación del aire interior

Presione el botón 4 (). Se aconseja activar la recirculación del aire interior durante las detenciones en tráfico o en túneles para evitar que entre el aire contaminado del exterior. Evite el uso prolongado de dicha función, especialmente si viajan varias personas en el vehículo, para prevenir la posibilidad de que se empañen los cristales.

ADVERTENCIA La recirculación del aire interior permite, de acuerdo a la modalidad de funcionamiento seleccionada ("calefacción" o "refrigeración"), alcanzar más rápidamente las condiciones deseadas. De todas formas, no le aconsejamos utilizar la función de recirculación en días lluviosos o fríos para evitar la posibilidad de que se empañen los cristales.

Mantenimiento del sistema

Durante el período invernal el sistema de aire acondicionado se debe poner en funcionamiento al menos una vez al mes, durante unos 10 minutos. Antes de la estación cálida, haga revisar el funcionamiento del sistema en su Distribuidor Autorizado Alfa Romeo.

AIRE ACONDICIONADO AUTOMÁTICO DE DOBLE ZONA

(si así está equipado)

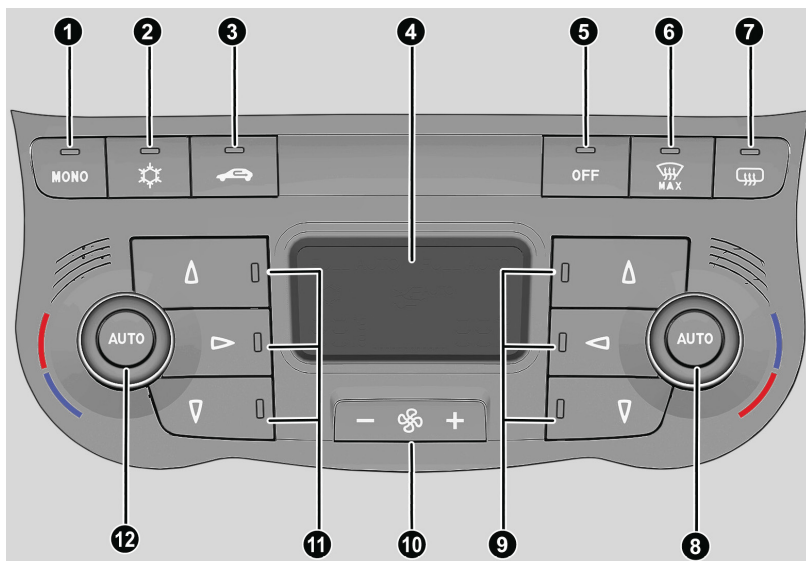

Controles

1. Botón para activar la función MONO (ajuste de alineación de las temperaturas programadas) para conductor y pasajero;
2. Botón para activar y desactivar el compresor del aire acondicionado;
3. Botón para activar y desactivar la recirculación del aire interior;
4. Pantalla;
5. Botón para apagar el aire acondicionado;
6. Botón para activar la función MAX-DEF (descongelación/desempañamiento rápido de los cristales delanteros);
7. Botón para activar y desactivar el desempañador del cristal trasero;
8. Botón para activar la función AUTO (funcionamiento automático) y selector de ajuste de la temperatura del lado del pasajero;
9. Botón para seleccionar la distribución del aire del lado del pasajero;
10. Botón para aumentar y disminuir la velocidad del ventilador;
11. Botón para seleccionar la distribución del aire del lado del conductor;
12. Botón para activar la función AUTO (funcionamiento automático) y selector para ajustar la temperatura del lado del conductor.

Descripción

El aire acondicionado automático bizona ajusta las temperaturas/distribución del aire en el habitáculo en dos zonas: lado del conductor y lado del pa-



sajero. El sistema mantiene constante el confort del habitáculo y compensa las eventuales variaciones de las condiciones climáticas exteriores, incluso la radiación solar medida con un sensor para tal fin.

Los parámetros y las funciones controladas automáticamente son:

- Temperatura del aire en las salidas del lado del conductor y del lado del pasajero delantero;
- Distribución del aire en las salidas del lado del conductor y del lado del pasajero delantero;
- Velocidad del ventilador (variación continua del flujo del aire);
- Activación del compresor (para la refrigeración/supresión de la humedad del aire);
- Recirculación del aire.

Todas estas funciones pueden modificarse manualmente, es decir ajustando manualmente el sistema y seleccionado una o varias funciones y modificando sus parámetros. De ese modo se desactiva el control automático de las funciones que se modifican manualmente en las que el sistema interviendrá solamente por motivos de seguridad. La selección manual siempre es prioritaria respecto del automatismo y se memoriza hasta que se pulse el botón AUTO, excepto cuando el sistema interviene en caso de condiciones particulares de seguridad.

La programación manual de una función no perjudica el control de las otras en automático. La cantidad de aire que entra en el habitáculo es independiente de la velocidad del vehículo, al estar regulada por un ventilador controlado electrónicamente. La temperatura del aire que entra siempre se controla automáticamente, de acuerdo a las temperaturas programadas en la pantalla (excepto cuando el sistema está apagado o en algunas condiciones cuando el compresor está desactivado).

El sistema permite programar o modificar manualmente:

- Temperaturas del aire del lado del conductor y del pasajero delantero;
- Velocidad del ventilador (variación continua);
- Distribución del aire a 7 posiciones (conductor y pasajero);
- Habilitación del compresor;
- Prioridad distribución monozona/bizona;
- Función de descongelación/desempañamiento rápido;
- Recirculación del aire;
- Cristal trasero con desempañador;
- Apagado del sistema.



Encendido del aire acondicionado

El sistema puede encenderse de las siguientes formas: de todos modos le aconsejamos que presione uno de los botones AUTO y gire los selectores para programar las temperaturas deseadas. Se pueden seleccionar diferentes valores de temperatura entre conductor y pasajero con una diferencia máxima de 7°C. De ese modo, el sistema comenzará a funcionar de forma



totalmente automática ajustando la temperatura, la cantidad y la distribución del aire que entra en el habitáculo y haciendo funcionar la recirculación y activación del compresor del aire acondicionado.

Con el funcionamiento completamente automático, la única intervención manual es la activación ocasional de las siguientes funciones:

- MONO, para comparar la temperatura y la distribución del aire del lado pasajero con la del lado conductor;
-  recirculación del aire (para mantener la recirculación siempre activada o siempre desactivada);
-  para acelerar el desempañamiento/descongelación de los cristales delanteros, del cristal trasero y de los espejos retrovisores exteriores;
-  para desempañar/descongelar el cristal trasero con desempañador y los espejos retrovisores exteriores.

Durante el funcionamiento automático del sistema, se pueden variar las temperaturas programadas, la distribución del aire y la velocidad del ventilador accionando, en cualquier momento, los respectivos botones o selectores: el sistema modificará automáticamente sus propios ajustes para adecuarse a los nuevos solicitados.

De ese modo, el aire acondicionado seguirá ajustando automáticamente todas las funciones excepto las cambiadas manualmente. La velocidad del ventilador es única para todas las zonas del habitáculo.

Ajuste de la temperatura del aire

Gire los selectores 8 o 12 hacia la derecha o hacia la izquierda para ajustar la temperatura del aire en la zona delantera izquierda (selector 12) y en la derecha (selector 8) del habitáculo. Las temperaturas programadas se muestran en la pantalla. Pulse el botón MONO para comparar la temperatura del aire entre las dos zonas: para programar la misma temperatura gire el selector N.

Para regresar al ajuste por separado de las temperaturas y de la distribución del aire en las dos zonas, gire los selectores 8 o 12 y presione nuevamente el botón MONO (cuando el led en el botón está encendido). Girando completamente los selectores hacia la derecha o hacia la izquierda se activan respectivamente las funciones HI (calefacción al máximo) o LO (aire acondicionado al máximo). Para desactivar estas funciones gire el selector de la temperatura, programando la temperatura deseada.

Selección de la distribución del aire

Pulsando los botones ▲, ►, ▼, se puede programar manualmente una de las 7 distribuciones del aire para el lado izquierdo y el lado derecho del habitáculo:

- ▲ Flujo de aire hacia los difusores del parabrisas y hacia los cristales laterales delanteros para desempañar o descongelar los cristales.
- Flujo de aire hacia las salidas centrales y laterales del tablero para la ventilación del tronco y del rostro durante el verano.



- ▼ Flujo de aire hacia los difusores de la zona de los pies adelante y atrás. Esta distribución del aire es la que permite, en el menor tiempo posible, calentar el habitáculo dando una rápida sensación de calor.
- ▶ ▼ Distribución del flujo de aire entre los difusores de la zona de los pies (aire más caliente) y las salidas centrales y laterales del tablero (aire más frío). Esta distribución del aire resulta útil en primavera y otoño, en presencia de rayos solares.
- ▲ ▼ Distribución del flujo de aire entre los difusores de la zona de los pies y los difusores para descongelación o desempañamiento del parabrisas y de los cristales laterales delanteros. Esta distribución del aire permite un buen calentamiento del habitáculo previniendo el posible empañamiento de los cristales.
- ▲ ▶ Distribución del flujo de aire entre los difusores de la zona descongelación/desempañamiento del parabrisas y las salidas centrales y laterales del tablero. Esta distribución permite enviar aire hacia el parabrisas en condiciones de radiación solar.
- ▲ ▶ ▼ Distribución del flujo de aire hacia todos los difusores del vehículo.

En modalidad FULL AUTO el aire acondicionado controla automáticamente la distribución del aire; los led en los botones 10 y 11 están apagados. La distribución del aire, cuando se programa manualmente, se muestra con el encendido de los led de los botones seleccionados.

En la función mixta, presionando un botón se activa esa función al mismo tiempo que las ya programadas. En cambio, si se pulsa un botón cuya función ya está activada, ésta se anula y el LED correspondiente se apaga. Para devolver el control automático de la distribución del aire después de una selección manual, presione el botón AUTO.

Cuando el conductor selecciona la distribución del aire hacia el parabrisas, también se iguala automáticamente la distribución del aire del lado del pasajero hacia el parabrisas. El pasajero puede también seleccionar después una distribución diferente del aire, presionando los botones correspondientes.

Ajuste de la velocidad del ventilador

Presione el botón 10 para aumentar y disminuir la velocidad del ventilador. La velocidad se muestra en las barras iluminadas de la pantalla:

- Velocidad máxima del ventilador = todas las barras iluminadas;
- Velocidad mínima del ventilador = una barra iluminada.

El ventilador puede excluirse sólo si se ha desactivado el compresor del aire acondicionado presionando el botón 2.

ADVERTENCIA Para restablecer el control automático de la velocidad del ventilador después de un ajuste manual, presione el botón AUTO.



Botones AUTO

Al presionar los botones AUTO el aire acondicionado regula automáticamente, en las respectivas zonas, la cantidad y distribución del aire que entra en el habitáculo anulando todos los ajustes manuales anteriores. Esta condición se indica mediante la indicación FULL AUTO en la pantalla.

Al accionar manualmente al menos una de las funciones automáticas del sistema (recirculación de aire, distribución de aire, velocidad del ventilador o desactivación del compresor del aire acondicionado) la indicación FULL se apaga en la pantalla para indicar que el sistema ya no controla de manera automática todas las funciones (la temperatura permanece siempre en automático).

ADVERTENCIA Si el sistema ya no es capaz de garantizar que se alcance y mantenga la temperatura deseada en las distintas zonas del habitáculo, la temperatura programada parpadea y aproximadamente después de 1 minuto se apaga la indicación AUTO.

Para restablecer el control automático del sistema después de una o varias selecciones manuales, presione el botón AUTO.

Botón MONO



Presione el botón MONO para equiparar la temperatura del aire del lado del pasajero y la del lado del conductor. De ese modo, también se puede programar la distribución del aire entre las dos zonas girando el selector 12.

Esta función facilita el ajuste de la temperatura cuando sólo se encuentra el conductor.

Para regresar al ajuste separado de las temperaturas y de la distribución del aire, gire el selector H para programar la temperatura del lado del pasajero o presione el botón MONO cuando el led en el botón está encendido.

Recirculación del aire

La recirculación del aire está controlada según las siguientes lógicas de funcionamiento:

- Activación automática: presione uno de los botones AUTO. La activación se indica mediante el encendido de la indicación AUTO en la pantalla;
- Activación forzada (recirculación de aire siempre activada): indicada por el encendido del led en el botón 3 y por el símbolo  en la pantalla;
- Desactivación forzada (recirculación de aire siempre desactivada, toma de aire exterior): indicada por el apagado del led en el botón 3 y por el símbolo  en la pantalla. La activación y desactivación forzada se seleccionan mediante el botón 3.

ADVERTENCIA La activación de la recirculación permite alcanzar más rápidamente las condiciones deseadas (aumentando o disminuyendo la temperatura).

De todas formas, no le aconsejamos utilizar la función de recirculación en días lluviosos o fríos ya que aumentaría considerablemente la posibilidad



de que se empañen los cristales, sobre todo si el aire acondicionado no está activado.

Con baja temperatura exterior, la recirculación se desactiva (con toma de aire desde el exterior) para evitar el posible empañamiento de los cristales. Durante el funcionamiento automático, el sistema controla automáticamente la recirculación del aire, en función de las condiciones climáticas exteriores.

Cuando se selecciona el control manual de la recirculación, en la pantalla se apaga la indicación FULL y en el icono desaparece AUTO.



Con baja temperatura exterior, no se aconseja utilizar la recirculación del aire interior ya que los cristales podrían empañarse rápidamente.

Compresor del aire acondicionado

Presione el botón 2 para activar y desactivar el compresor. La desactivación del compresor permanece memorizada incluso después de apagar el motor.

Desactivando el compresor el sistema desactiva la recirculación para evitar el posible empañamiento de los cristales. En ese caso, aunque el sistema puede mantener la temperatura requerida, la indicación FULL desaparece de la pantalla. En cambio, si ya no es capaz de mantener la temperatura requerida parpadean las temperaturas y se apaga la indicación AUTO.

Para restablecer el control automático de la activación del compresor presione nuevamente el botón 2 o el botón AUTO.

Con compresor desactivado:

- Si la temperatura exterior es superior a la seleccionada, el aire acondicionado no puede satisfacer la petición y lo indica con los valores de la temperatura parpadeando en la pantalla durante algunos segundos, después la indicación AUTO se apaga;
- La velocidad del ventilador puede ponerse a cero manualmente.

Con el compresor activado y el motor encendido, la ventilación manual no puede descender por debajo de una barra mostrada en la pantalla.

ADVERTENCIA Con el compresor desactivado, no es posible hacer entrar aire en el habitáculo a una temperatura inferior a la temperatura exterior; además, en determinadas condiciones ambientales, los cristales podrían empañarse rápidamente ya que el aire no puede deshumidificarse.

Desempañamiento/descongelación rápida de los cristales (función MAX-DEF)

Presione el botón 6 para activar el desempañamiento/descongelación del parabrisas y de los cristales laterales. El aire acondicionado efectúa las siguientes operaciones:

- Activa el compresor del aire acondicionado cuando las condiciones climáticas lo permiten;
- Desactiva la recirculación del aire;



- Selecciona la temperatura máxima del aire (HI) en ambas zonas;
- Programa una velocidad del ventilador de acuerdo con la temperatura del líquido refrigerante del motor;
- Dirige el flujo de aire hacia los difusores del parabrisas y de los cristales laterales delanteros;
- Activa el cristal trasero con desempañador.

ADVERTENCIA La función MAX-DEF permanece activada durante unos 3 minutos a partir de que el líquido refrigerante del motor alcance la temperatura adecuada.

Cuando la función está activa, se apaga la indicación FULL AUTO en la pantalla. Con función activa las únicas y posibles intervenciones manuales son el ajuste de la velocidad del ventilador y la desactivación del cristal trasero con desempañador.

Pulsando los botones 2, 3, 6 o AUTO, el aire acondicionado desactiva la función MAX-DEF, restableciendo las condiciones de funcionamiento del sistema anteriores a la activación de la función.

Desempañamiento/descongelación del cristal trasero con desempañador

Presione el botón  para activar el desempañamiento/descongelación del cristal trasero con desempañador. La función se desactiva automáticamente después de unos 20 minutos, o bien, al apagar el motor y no se vuelve a activar en el siguiente encendido del motor.

ADVERTENCIA No pegue calcomanías, etiquetas, etc. en la parte interna del cristal trasero sobre los filamentos del desempañador, para evitar dañarlos perjudicando su funcionamiento.

Apagado del aire acondicionado

Presione el botón OFF. Con aire acondicionado apagado:

- La recirculación del aire está activada, aislando de esta forma el habitáculo del exterior;
- El compresor está desactivado;
- El ventilador está apagado.
- Puede activarse y desactivarse el cristal trasero con desempañador.

ADVERTENCIA El módulo del aire acondicionado memoriza las temperaturas seleccionadas antes de apagarse y las restablece cuando se presiona cualquier botón (excepto el botón 7); si la función del botón presionado no estaba activada antes de apagar el sistema, se activará; en cambio, si estaba activada se mantendrá en dicho estado.

Para volver a encender el aire acondicionado en modo totalmente automático pulse el botón AUTO.

Sistema de aire acondicionado

El sistema de aire acondicionado utiliza el refrigerante R-1234yf de menor impacto ambiental.

El reabastecimiento se debe efectuar con el líquido específico como lo indica la placa/etiqueta situada en el compartimiento del motor que se ilustra en la fig. 41

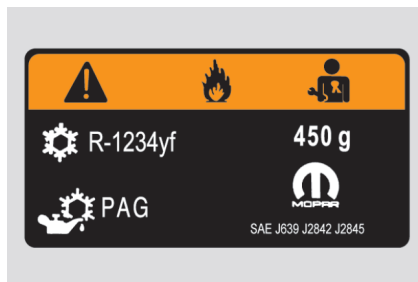

41

A0J0999C

Para realizar el reabastecimiento/cambio, acuda a su distribuidor autorizado.

CRISTALES ELÉCTRICOS

Cuentan con un automatismo de subida y de bajada del cristal delantero del conductor.

Controles

Puerta del conductor

fig. 42

- 1 - Apertura/cierre del cristal izquierdo
- 2 - Apertura/cierre del cristal derecho

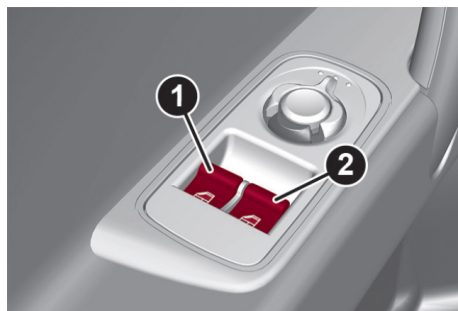

42

A0J0023C



Apertura de cristales

Presione los botones para abrir el cristal deseado. Presionando brevemente uno de los botones se abrirá el cristal "por pasos", mientras que presionando prolongadamente se activa el modo "automático continuo".

El cristal se detiene en la posición deseada presionando de nuevo el botón correspondiente. Si se mantiene presionado el botón durante unos segundos, el cristal subirá/bajará automáticamente (sólo con la llave de ignición en posición MAR).

Cierre de cristales

Levante los botones para cerrar el cristal deseado. La fase de cierre se realiza con la misma lógica que en la fase de apertura, sólo que levantando el botón.

Puerta del pasajero

En la puerta del pasajero hay un botón que permite controlar la apertura y cierre del cristal.

Accionamiento automático continuo

(si así está equipado)

Se activa presionando uno de los dos botones durante más de medio segundo. El cristal se detiene al alcanzar el fin de carrera o presionando nuevamente el botón.

- Lado conductor: subida/bajada
- Lado pasajero: sólo bajada
- Donde esté presente el dispositivo de seguridad durante la fase de cierre: subida/bajada lado del conductor y lado del pasajero.

Dispositivo de seguridad

(si así está equipado)



En el vehículo se activa la función de seguridad durante la fase de cierre de los cristales. Este sistema de seguridad es capaz de reconocer un posible obstáculo durante el movimiento de cierre del cristal; al producirse esta situación el sistema detiene la carrera del cristal y, según la posición de la misma, invierte su movimiento. Este dispositivo también resulta útil si un niño a bordo del vehículo accionara sin querer los elevadores de cristal.

La función de seguridad durante la fase de cierre está activa durante el funcionamiento manual y durante el funcionamiento automático del cristal. Después de la activación del sistema de seguridad, se interrumpe inmediatamente la carrera del cristal y, a continuación, se invierte. Durante este tiempo no se puede accionar el cristal de ningún modo.

ADVERTENCIA Si la protección de seguridad actúa 5 veces seguidas en 1 minuto o resulta estar dañada, se inhibe el funcionamiento automático en subida del cristal, permitiendo únicamente pasos de medio segundo, soltando el botón para repetir la maniobra.

Para restablecer el correcto funcionamiento del sistema es necesario efectuar un movimiento hacia abajo del cristal afectado.

ADVERTENCIA Con la llave de ignición en posición STOP o extraída, los elevadores de cristal permanecen activados durante unos 3 minutos y se desactivan inmediatamente cuando se abre una de las puertas.

ADVERTENCIA Donde esté presente el dispositivo de seguridad, presionando el botón  del control remoto durante más de 2 segundos se produce la apertura de los cristales, en cambio presionando el botón  por más de 2 segundos se produce el cierre de los cristales.



El sistema es conforme a la norma 2000/4/CE que se ocupa de la protección de los ocupantes que se asoman desde el interior del vehículo.



El uso inapropiado de los elevadores de cristal puede resultar peligroso. Antes y durante el accionamiento, asegúrese siempre de que los pasajeros no estén expuestos al riesgo de lesiones provocadas ya sea directamente por los cristales en movimiento o por objetos personales enganchados o golpeados por los mismos. Al descender del vehículo, quite siempre la llave del interruptor de ignición para evitar que los elevadores de cristal, activados accidentalmente, constituyan un peligro para los que permanecen en el vehículo.

Inicialización del sistema de los elevadores de cristal

Después de una eventual desconexión de la batería o de la interrupción del fusible de protección, es necesario inicializar nuevamente el funcionamiento del sistema.

Procedimiento de inicialización:

- Manualmente, ponga el cristal que se desea inicializar en posición de fin de carrera superior;
- Una vez que se ha alcanzado el fin de carrera superior, siga accionando el control de subida durante al menos 1 segundo.

Si así está equipado, después de la falta de alimentación de los módulos (sustitución o desconexión de la batería y sustitución de los fusibles de protección de los módulos elevadores de cristal), el automatismo de los cristales debe reinicializarse. La operación debe efectuarse con las puertas cerradas del siguiente modo:

- Baje completamente el cristal de la puerta del conductor manteniendo presionado el botón de accionamiento durante un mínimo de 3 segundos después del fin de carrera (tope inferior);
- Suba completamente el cristal de la puerta del conductor manteniendo presionado el botón de accionamiento durante un mínimo de 3 segundos después del fin de carrera (tope superior);
- Repita el punto 1 y 2 en la puerta del pasajero;
- Asegúrese de que la inicialización es correcta comprobando que el movimiento automático de los cristales funcione.

ADVERTENCIA Con cierre centralizado activado, tirando de la palanca interior de apertura de una de las puertas, se provoca la desactivación del cierre de todas las puertas. En cualquier caso, si faltara la alimentación eléctrica (fusible fundido, batería desconectada, etc.) puede accionarse manualmente el bloqueo de las puertas ya que, si es así, la función de bajada automática de las lunas no está disponible, para abrir o cerrar la puerta con el cristal subido presione sobre el cristal hacia el interior del vehículo (véase fig. 43) para facilitar el paso del cristal por la moldura.

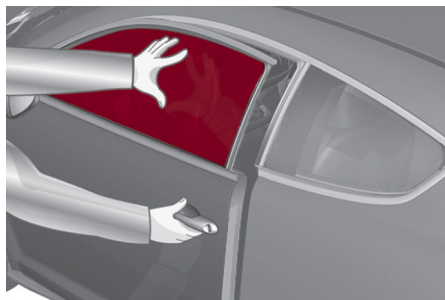

43

A0J0170C

TOLDO SOLAR ELÉCTRICO

(si así está equipado)

El toldo solar está compuesto por un panel móvil de cristal y una cortina para el sol. Cuando está cerrado, el cristal permite la entrada de luz exterior y da la posibilidad, desde el interior del habitáculo del vehículo, de ver el exterior. Al abrirse, el panel delantero de cristal se desliza hacia el exterior del toldo.

Funcionamiento

Presionando los botones 1 y 2-fig. 44 situados en la moldura cerca del toldo se activa el funcionamiento del toldo solar. El toldo solar solamente puede funcionar con el interruptor de ignición en posición MAR.

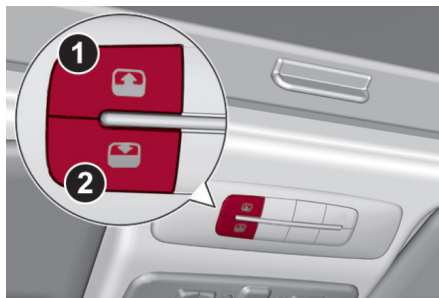

44

A0J0329C

Apertura del toldo

Presionando el botón 1-fig. 44 pueden activar dos modalidades de apertura del panel delantero de cristal.

Automática

Con una presión prolongada del botón 1-fig. 44, el panel delantero de cristal pasa de completamente cerrado a elevarse en posición de "spoiler". Presionando nuevamente el botón, el panel comienza a deslizarse hacia atrás hasta abrirse del todo.

Al presionarse de nuevo el botón de apertura, puede detenerse el panel de cristal en posiciones intermedias.

Manual

Con una presión corta del botón 1-fig. 44, el panel delantero de cristal pasa de completamente cerrado a detenerse en cuanto se suelta el botón en cuestión. En ese caso, el panel se abre mediante presiones por impulsos en el botón. Esta función permite colocar el panel delantero en posiciones intermedias respecto a las que se consiguen con la apertura automática.



No abra el toldo solar cuando hay nieve o hielo: podría dañarse.



Con el porta equipaje transversal instalado, el toldo solar tiene que permanecer cerrado.



Al bajar del vehículo, retire siempre la llave del interruptor de ignición para evitar que el toldo solar, accionado sin querer, constituya un peligro para quien permanece a bordo: el uso inadecuado del toldo puede resultar peligroso. Antes y durante su accionamiento, asegúrese siempre de que los pasajeros no estén expuestos al riesgo de lesiones provocadas ya sea directamente por el toldo en movimiento o por objetos personales enganchados o golpeados por el mismo.

Cierre del toldo

La presión del botón 2-fig. 44 activa dos modalidades de cierre del panel delantero de cristal.

Automática

Con el toldo solar completamente abierto, pulse el botón 2-fig. 44 con una presión prolongada: el panel delantero de cristal se mueve a la posición "spoiler".

Pulsando nuevamente el botón, el panel comienza a moverse hacia adelante hasta cerrarse del todo. Tras el comando inicial de apertura, el panel de cristal puede detenerse en posiciones intermedias pulsando nuevamente el botón.

Manual

Con una presión corta del botón 2-fig. 44, el panel delantero de cristal pasa de completamente abierto a detenerse en cuanto se suelta el botón en cuestión. En ese caso, el panel se cierra mediante presiones por impulsos en el botón.

Esta función permite colocar el panel delantero de cristal en posiciones intermedias respecto a las que se consiguen con el cierre automático.

Cortina para el sol

La luminosidad interior del habitáculo puede ajustarse usando la cortina para el sol.

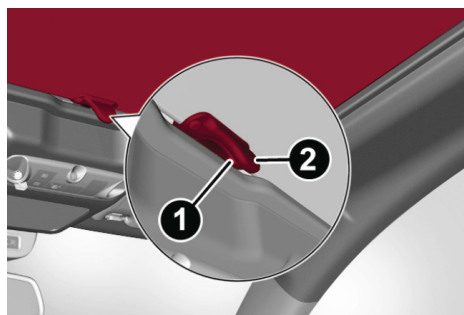

Apertura de cortina

Presione el botón 1 - fig. 45 para desenganchar la cortina y, a continuación, sujete la manija B y muévela hacia la parte trasera.

Cierre cortina

Sujete la manija 2 y mueve la cortina hacia la parte delantera, comprobando que se haya enganchado.

Dispositivos de seguridad

El sistema se activa durante la fase de cierre horizontal y vertical del panel al encontrar un obstáculo (por ejemplo un dedo o una mano):

- Durante el movimiento horizontal de cierre se activa en toda su carrera, y tras encontrar un obstáculo en la parte delantera del panel de cristal asegura la inversión del movimiento;
- Durante el movimiento vertical de cierre se activa y tras encontrar un obstáculo en la parte trasera del panel de cristal asegura la inversión del movimiento hasta alcanzar la posición "spoiler".

Para evitar la posibilidad de aplastamiento desde el interior del habitáculo en las zonas laterales del panel, coloque protectores laterales que impidan el acceso a la zona de riesgo.

ADVERTENCIA El sistema se desactiva con una presión continua en el botón B-fig. 44.

Procedimiento de inicialización

Si la batería se desconecta o el fusible del sistema se funde, es necesario reinicializar el funcionamiento del toldo solar.

Realice las siguientes operaciones:

- Presione el botón 2 (fig. 44) hasta que se cierre completamente el toldo. Suelte el botón;
- Vuelva a presionar el botón 2 manteniéndolo por lo menos 10 segundos así o hasta que se escuche un “clic” al frente del panel de cristal. A continuación suelte el botón;
- Dentro de los primeros 5 segundos de realizada la operación anterior presione el botón B y manténgalo así, el toldo solar efectuará un ciclo de apertura y cierre. Al finalizar dicho ciclo suelte el botón.

Mantenimiento/emergencia

En caso de emergencia o de mantenimiento sin alimentación eléctrica es posible mover manualmente el toldo (apertura y cierre del panel delantero de cristal), realizando las operaciones siguientes:

- Quite el tapón de protección A-fig. 56 situado en el centro del toldo;
- Utilice la llave allen B proporcionada que se encuentra guardada junto con la documentación del vehículo;
- Introduzca la llave en el alojamiento C y gírela hacia la derecha para abrir el toldo o hacia la izquierda para cerrarlo.

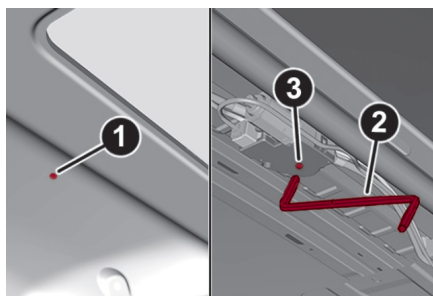

46

A0J0328C

COFRE

Apertura

Haga lo siguiente:

- Jale la palanca 1-fig. 47 en el sentido indicado por la flecha;
- Jale la palanca 2 en el sentido indicado por la flecha;

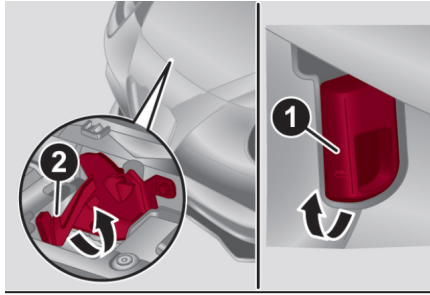

47

A0J0085C

- Abra el cofre y, al mismo tiempo, separe la varilla de sujeción 3-fig. 48 de su dispositivo de bloqueo; a continuación, introduzca el extremo en el alojamiento 4, asegurándose de que la varilla haga clic en el orificio más pequeño de la ballestilla de sujeción.

ADVERTENCIA Antes de abrir el cofre compruebe que los brazos de los limpiaparabrisas no estén levantados del parabrisas y el limpiaparabrisas no esté funcionando.

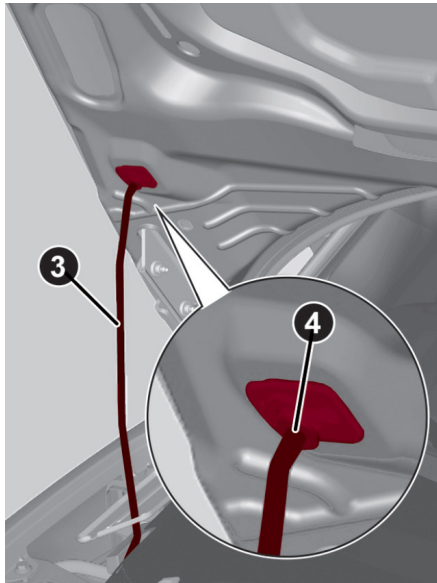

48

A0J0086C

Cierre

Haga lo siguiente:

- Mantenga abierto el cofre con una mano y con la otra saque la varilla 3-fig. 48 del alojamiento 4 y vuelva a introducirla en su dispositivo de bloqueo;



- Baje el cofre hasta unos 20 centímetros del compartimiento del motor, luego déjelo caer y compruebe, intentando levantarlo, que esté bien cerrado y no sólo enganchado en su posición de seguridad. En este último caso no ejerza presión sobre el cofre; levántelo y repita la maniobra.

ADVERTENCIA Siempre compruebe el correcto cierre del cofre, para evitar que se abra mientras viaja.

En algunas versiones, dentro del compartimiento del motor se puede encontrar la siguiente etiqueta (fig 49).



49

A0J1520



Por razones de seguridad el cofre siempre debe estar bien cerrado durante el movimiento. Por lo tanto, siempre verifique el correcto cierre del cofre comprobando que esté cerrado. Si durante el movimiento se observa que el cofre no está correctamente cerrado, deténgase inmediatamente y ciérrelo del modo correcto.

Realice las operaciones sólo con el vehículo estacionado.

El posicionamiento incorrecto de la varilla de sujeción podría provocar una caída violenta del cofre.

CAJUELA

La apertura de la cajuela es eléctrica y está deshabilitada con el vehículo en movimiento.

Apertura

Cuando está desbloqueado, puede abrirse la cajuela desde fuera presionando sobre el logo eléctrico fig. 50 hasta oír el clic de apertura o presione el botón  del control remoto. Cuando se abre la cajuela se produce una señal luminosa doble de las intermitentes y se enciende una luz interior: la luz se apaga automáticamente al cerrar la cajuela. Si se deja la cajuela abierta, la luz se apaga automáticamente unos minutos después.



50

A0J0058C

Apertura de emergencia desde el interior

Haga lo siguiente:

- Quite las cabeceras traseras y abata completamente los asientos (véase apartado “Ampliación de la cajuela”);
- Presione la palanca 1-fig. 51.

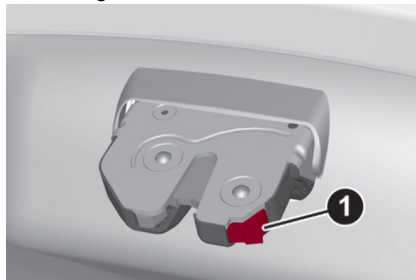

51

AOJ0178C

Cierre

Tire de la lengüeta A-fig. 63 y baje la cajuela presionando la cerradura hasta oír el clic de la misma.

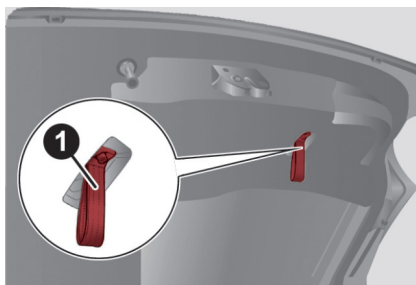



52

AOJ0079C

ADVERTENCIA Antes de volver a cerrar la cajuela, asegúrese de llevar la llave, ya que la cajuela se bloqueará automáticamente.

Inicialización de la cajuela

ADVERTENCIA Tras una posible desconexión de la batería o la interrupción del fusible de protección, es necesario “inicializar” el mecanismo de apertura/cierre de la cajuela del siguiente modo:

- Cierre todas las puertas y la cajuela;
- Presione el botón  del control remoto;
- Presione el botón  del control remoto.

Ampliación de la cajuela

El asiento trasero permite ampliar la cajuela de forma parcial (1/3 ó 2/3) o

totalmente. Para ampliar la cajuela siga lo descrito en “Desmontaje de la sombrerera” y “Cómo abatir los asientos”

Desmontaje de la sombrerera

Haga lo siguiente:

- Libere los extremos de las dos varillas 1-fig. 52 de sujeción de la sombrerera 2 sacando los ojales 3 de los pernos de sujeción;

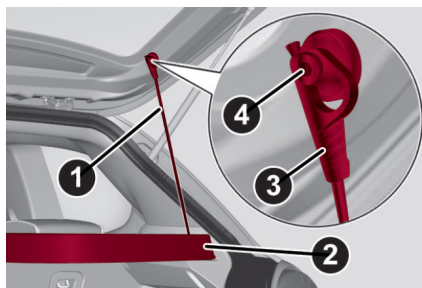

53

A0J0080C

- Libere los pernos 1-fig. 54 situados por el exterior de la repisa de sus alojamientos 2 en los soportes laterales y luego desmonte la sombrerera hacia fuera.

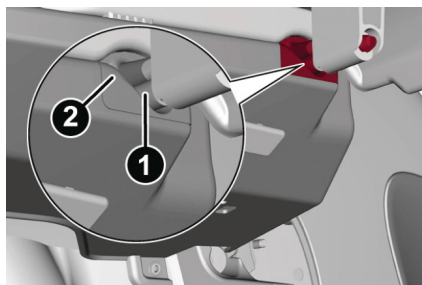

54

A0J0081C

Tras haberla desmontado, se puede guardar la sombrerera transversalmente en la cajuela o entre los respaldos de los asientos delanteros y los cojines abatidos de los asientos traseros (con cajuela totalmente ampliada).

Cómo abatir los asientos

Haga lo siguiente:

- Levante las cabeceras hasta su altura máxima, presione ambos botones 1-fig. 55 al lado de las dos sujeciones y luego quite las cabeceras sacándolos hacia arriba;

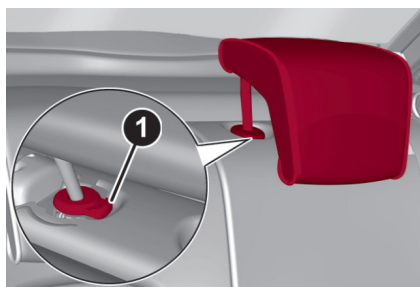

55

A0J0083C

- Desplace a un lado los cinturones de seguridad comprobando que las cintas están correctamente extendidas y no torcidas;
- Levante las palancas 1-fig. 56 de sujeción de los respaldos y abata hacia adelante el cojín deseado (cuando se levanta la palanca 1 se ve una "marca roja").

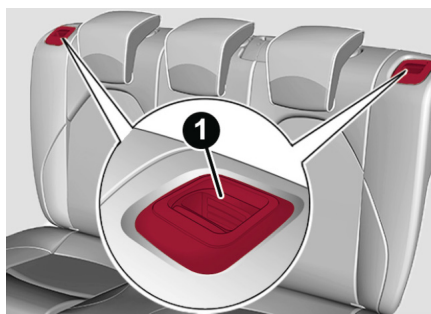

20

A0J0082C

Colocación del asiento trasero en su posición normal

Desplace lateralmente los cinturones de seguridad comprobando que las cintas estén bien extendidas y no torcidas.

Levante los respaldos empujándolos hacia atrás hasta oír el clic de bloqueo de los dos mecanismos de enganche, comprobando visualmente que desaparezca la "marca roja" de las palancas A fig. 65. De hecho, la "marca roja" indica que no se ha enganchado el respaldo.

Vuelva a colocar las cabeceras introduciéndolas en sus alojamientos.

EQUIPAMIENTO INTERIOR

Guantera

Jale la manija 1 (fig. 57) para abrir la guantera. Al abrir la guantera se enciende una luz que ilumina el compartimiento. Dentro de la guantera hay un espacio para guardar documentos.



57

A0J0060C



No viaje con la guantera abierta: podría herir al pasajero en caso de accidente.

Descansabrazos delantero

(Si así está equipado).

Entre los asientos delanteros, en algunas versiones, se instala un descansabrazos. Para ajustarlo en la posición normal hay que empujarlo hacia abajo como se ilustra en la fig. 58. Presione el botón 1 para levantar la parte superior del descansabrazos y poder acceder a su interior. Presione la palanca 2 para inclinar el descansabrazos hacia abajo respecto a la posición normal de uso.

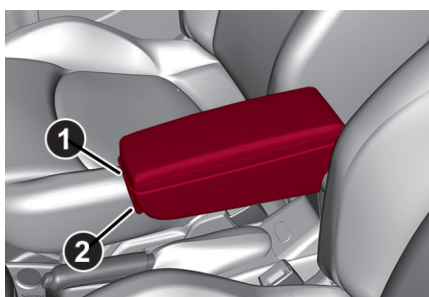

58

A0J0194C

Tomas de corriente

Se sitúan en el túnel central 1-fig. 59 y en la parte lateral izquierda de la cajuela 2-fig. 59 (si así está equipado). Sólo funcionan con llave de ignición en posición MAR.

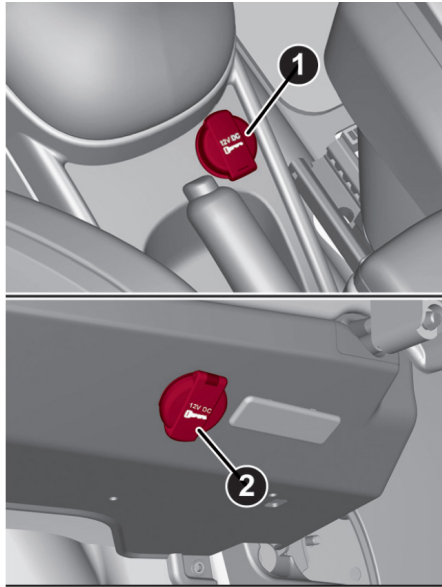

59

A0J0068C

Si se solicita el “Kit de fumadores”, la toma en el túnel central es sustituida por el encendedor (véase apartado siguiente).

ADVERTENCIA No introduzca en los tomacorrientes dispositivos eléctricos con una potencia superior a los 180 kW, ni dañe la toma insertando enchufes no adecuados.

Encendedor

(si así está equipado)

Está ubicado en la consola central. Presione el botón 1 (fig. 60) para activar el encendedor. Después de algunos segundos, el botón vuelve automáticamente a la posición inicial y el encendedor está listo para su uso.

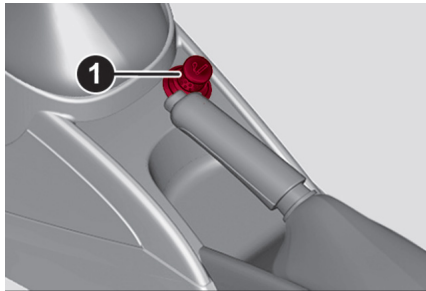

60

A0J0304C

ADVERTENCIA Compruebe siempre que se haya desactivado el encendedor.

No introduzca en los tomacorrientes dispositivos eléctricos con una potencia superior a los 180 kW, ni dañe la toma insertando enchufes no adecuados.



El encendedor alcanza temperaturas elevadas. Manéjelo con precaución y evite que sea utilizado por niños: peligro de incendio y/o quemaduras.

Cenicero

(si así está equipado)

Es un contenedor de plástico extraíble con apertura con muelle, que se puede colocar en los espacios portavasos/portatalas ubicados en la consola central (fig. 61).

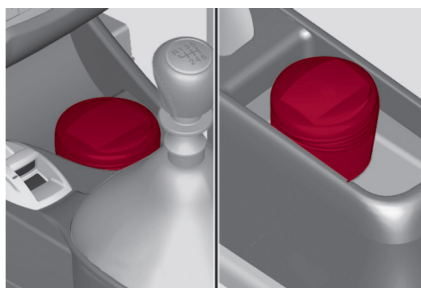

61

A0J0070C



No utilice el cenicero como papelera: podría incendiarse si entra en contacto con colillas de cigarrillo.

Viseras

Están ubicadas a ambos lados del espejo retrovisor interior. Pueden ser orientadas frontal y lateralmente.

Detrás de la visera del pasajero puede existir un espejo de cortesía iluminado que permite su uso en condiciones de poca iluminación.

Para utilizarlo abra la tapa corrediza 1 (fig 62).

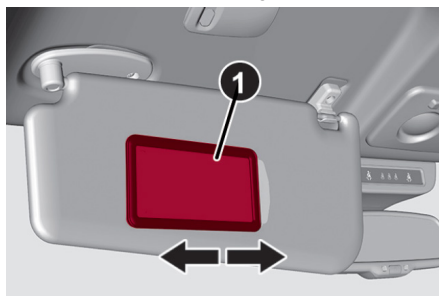

62

A0J0071C

ADVERTENCIA: En ambos lados de la visera, correspondiente al pasajero delantero, hay una etiqueta correspondiente a la obligación de desactivación de la bolsa de aire del pasajero delantero si se instala un sistema de protección para niños orientado hacia atrás, en esta posición

Extintor

(si así está equipado)

Está situado en el lateral derecho del interior de la cajuela (fig. 63).

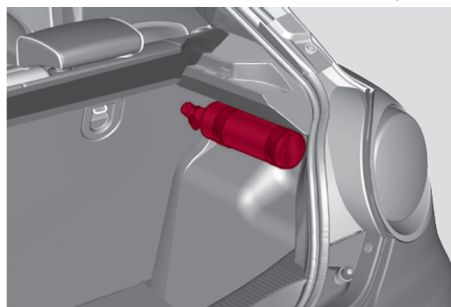

63

A0J0190C

ADVERTENCIA: Compruebe de forma periódica la carga del extintor: la aguja del medidor debe encontrarse dentro de la zona de carga permitida (zona verde). Si la aguja indica una carga inferior en el medidor, el extintor es ineficaz y se debe sustituir o recargar. El mantenimiento debe realizarse de acuerdo a los tiempos de las normas locales.

INSTALACIÓN DE CANASTILLA/PORTAESQUÍS

Para montar la canastilla/portaesquís levante las lengüetas 1-fig. 64 utilizando el destornillador incluido en su vehículo para acceder a los alojamientos de fijación 2.

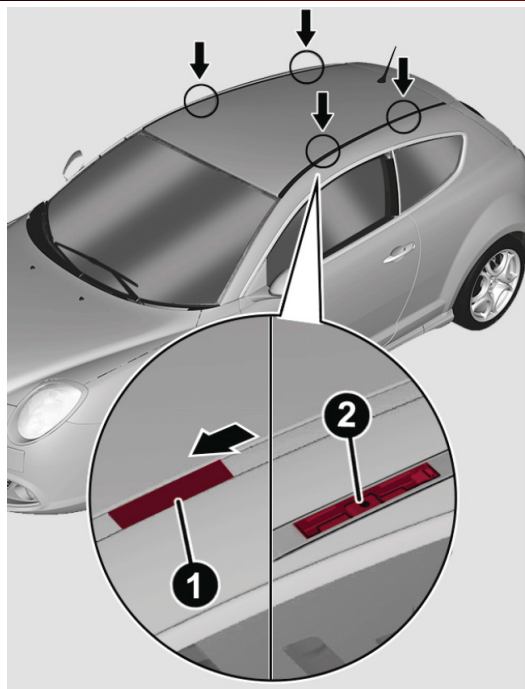

64

A0J0059C

En la línea de accesorios Alfa Romeo se tiene la castilla/portaesquíes específica para el vehículo.

ADVERTENCIA Preste la máxima atención posible y siga estrictamente todas las instrucciones indicadas en el kit de barras.



Tras haber recorrido algunos kilómetros vuelva a comprobar que los tornillos de fijación de los anclajes estén bien apretados.

Distribuya uniformemente la carga y tenga en cuenta, al conducir, la mayor sensibilidad del vehículo al viento lateral.



Siga estrictamente el reglamento de tránsito acerca del máximo espacio ocupado.

No sobrepase nunca las cargas máximas permitidas.

FAROS

Orientación del haz luminoso

Una correcta orientación de los faros es determinante para el confort y la seguridad no sólo para quien conduce, sino para el resto de los conductores en el camino. Además de ser una norma en reglamentos de tránsito.

Los faros del vehículo deben estar correctamente orientados para garantizar las mejores condiciones de visibilidad al viajar con las luces encendidas. Para su revisión y posible ajuste acuda a su Distribuidor Autorizado Alfa Romeo.

Orientación de las luces de niebla delanteras

(si así está equipado)

Para su revisión y posible ajuste acuda a su Distribuidor Autorizado Alfa Romeo.

Orientación de las luces en el extranjero

Las luces están ajustadas para usarlas en el país donde se comercializó el auto. Si se viaja a países con circulación opuesta, para no deslumbrar a los vehículos en contraflujo, cubra o enmascarille las luces según lo observado en el reglamento de tránsito de la localidad.

SISTEMA “Alfa DNA” (Sistema de control dinámico del vehículo)

(si así está equipado)

Es un dispositivo que, activando en la palanca 1-fig. 65 (situada en el túnel central) permite seleccionar tres modalidades diferentes de marcha:

- d = Dynamic (modalidad de conducción deportiva);
- n = Natural (modalidad de conducción en condiciones normales);
- a = All Weather (modalidad de conducción en condiciones de adherencia baja, como por ejemplo con lluvia o nieve).

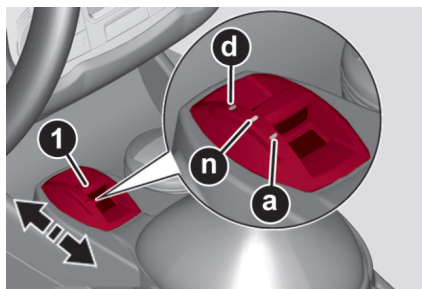

65

A0J0090C

Asimismo, el dispositivo actúa en los sistemas de control dinámico del vehículo (motor, dirección, sistema ESC, módulo de instrumentos).

Modalidades de conducción

La palanca 1 es de tipo monoestable; es decir, permanece siempre en posición central.

La modalidad de conducción activada se indica mediante el encendido del LED correspondiente en el embellecedor y la indicación en la pantalla multifunción reconfigurable, de la siguiente manera:

- Modalidad Dynamic fig. 66 (imagen de la pantalla sólo disponible para versiones/países donde esté previsto)
- Modalidad All Weather fig. 67

Modalidad Dynamic

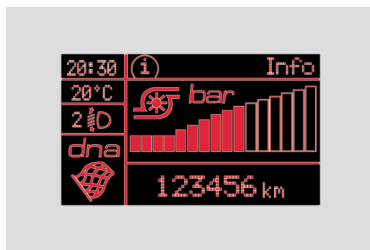

66

A0J0227C

Modalidad All Weather



67

A0J0290C

Modalidad Natural

Cuando la modalidad "Natural" está activada, en la pantalla no aparece ninguna indicación/símbolo.

Sistemas ESC y ASR

Calibrado estándar para aumentar el confort y seguridad en condiciones de conducción y adherencia normal.

Ajuste de dirección

Calibrado estándar para aumentar el confort en condiciones de uso normales.

DST

Control estándar de la frenada coordinado con ABS/ESC. Control estándar en aceleración lateral. Compensación del sobreviraje: un ligero impulso en el volante induce a que el conductor realice la maniobra correcta.

Motor

Respuesta estándar.

Activación/desactivación de la modalidad "Dynamic"

Activación

Mueva la palanca 1-fig. 65 hacia arriba (en correspondencia de la letra "d") y permanezca en esta posición durante 0,5 segundos y, en cualquier caso, hasta que el led correspondiente se encienda o la indicación "Dynamic" se muestre en la pantalla (ver fig. 68). Tras soltarla, la palanca A regresa a la posición central.



68

A0J1510C

Sistemas ESC y ASR

Calibrado deportivo que permite una conducción más divertida, garantizando la estabilidad del vehículo.

Ajuste de dirección

Calibrado en modalidad deportiva.

DST

Control estándar de la frenada coordinado con ABS/ESC. Control estándar en aceleración lateral. Compensación del sobreviraje: un ligero impulso en el volante induce a que el conductor realice la maniobra correcta.

Motor

Mayor velocidad de respuesta más Overboost para maximizar el nivel de par (si está equipado)

Versiones 1.4 Turbo Multi Air

Seleccionando la modalidad de funcionamiento “Dynamic”, también se activa la función de sobrealimentación del turbocompresor (overboost).

El módulo de control del motor permite, en función de la posición del pedal del acelerador y durante un tiempo limitado, alcanzar niveles de presión máxima en el turbocompresor con un consiguiente aumento de par del motor con respecto al nivel alcanzado habitualmente.

Esta función resulta especialmente útil cuando sea necesario un rendimiento máximo de las prestaciones por un breve periodo (ej. en fase de rebase).

ADVERTENCIA En fase de aceleración, con la función “Dynamic”, podría detectar tirones durante la conducción, que son característicos de una configuración deportiva.

Desactivación

Para desactivar la modalidad “Dynamic” y regresar a “Natural” debe repetir el mismo movimiento de la palanca y con los mismos plazos de tiempo. En ese caso, se encenderá el led correspondiente a la modalidad “Natural” y en la pantalla multifunciones reconfigurable se mostrará la indicación “Natural activado” (véase fig. 69).



69

A0J1059C

Activación/desactivación de la modalidad “All Weather”

Activación

Mueva la palanca 1-fig. 65 hacia abajo (en correspondencia de la letra “a”) y permanezca en esta posición durante 0,5 segundos y, en cualquier caso, hasta que el LED correspondiente se encienda o la indicación “All Weather” se muestre en la pantalla (véanse figuras).



70

A0J1511C

Sistemas ESC y ASR

Calibrado para garantizar la máxima seguridad en caso de conducción en superficies de baja adherencia. Con cadenas para nieve, se recomienda activar la modalidad “All Weather”.

Ajuste de dirección

Calibrado para el máximo confort.

DST

Mayor control de frenado coordinado con ABS/ESC. Control estándar en aceleración lateral. Compensación del sobreviraje: un ligero impulso en el volante induce a que el conductor realice la maniobra correcta.

Motor

Respuesta estándar.



Desactivación

Para desactivar la modalidad “All Weather” y regresar a “Normal”, siga el mismo procedimiento descrito para la modalidad “Dynamic”, excepto que la palanca A-fig. 70 debe colocarse en correspondencia de la letra “a”.

ADVERTENCIAS

- No se puede pasar directamente de la modalidad “Dynamic” a la modalidad “All Weather” y viceversa. Siempre se debe regresar a la modalidad “Natural” y, después, seleccionar otra modalidad.
- La modalidad de conducción activada antes de apagar el vehículo queda memorizada para el siguiente arranque.
- En caso de falla del sistema o de la palanca A-fig. 74, no se podrá activar ninguna modalidad de conducción. En la pantalla se mostrará un mensaje de advertencia.

DYNAMIC SUSPENSION (sistema de amortiguadores activos)

(si así está equipado)

Este sistema interactúa con el “Alfa DNA”. Mediante la palanca del sistema “Alfa DNA” se pueden seleccionar entre tres configuraciones de conducción, en función del trazado y superficie de la carretera (consulte el apartado SISTEMA “Alfa DNA” (Sistema de control dinámico del vehículo))

En modo de funcionamiento “Natural” y “All Weather” los amortiguadores activos regulan la amortiguación adaptándola al tipo de camino y a los esfuerzos de conducción mejorando notablemente el confort de marcha en concreto en los caminos en mal estado.

En la modalidad de funcionamiento “Dynamic” se obtiene una configuración de conducción deportiva que se caracteriza, además de una rapidez de aceleración y asistencia al volante para una sensación de conducción cómoda, también para una regulación y reparto de amortiguación en la suspensión que garantiza una mayor precisión y reacción del vehículo, manteniendo de todos modos un buen nivel de confort.

El conductor notará que el vehículo es más preciso al entrar en una curva y más rápido en los cambios de dirección.

DIRECCIÓN ASISTIDA ELÉCTRICA

Sólo funciona con llave girada a la posición MAR y motor en marcha. La dirección asistida permite personalizar el esfuerzo en el volante en función de las condiciones de marcha.

Las diferentes modalidades de servoasistencia se seleccionan mediante las posiciones d, n, a de la palanca del “Alfa DNA” (véase apartado “Sistema Alfa DNA”).



Queda terminantemente prohibido cualquier intervención en post-venta, con la consiguiente manipulación de la dirección o de la columna de dirección (por ejemplo montaje de un sistema antirrobo), que podría causar, además de la anulación de las prestaciones del sistema y de la garantía, problemas serios de seguridad, y la disconformidad de la homologación del vehículo.



Antes de efectuar cualquier intervención de mantenimiento apague siempre el motor y retire la llave del interruptor de ignición activando el bloqueo de la dirección, sobre todo cuando el vehículo se encuentra con las ruedas levantadas del suelo.

PROTECCIÓN DEL MEDIO AMBIENTE

Los dispositivos empleados para reducir las emisiones son: convertidor catalítico, sondas lambda y sistema antievaporación.



TABLERO DE INSTRUMENTOS

CONTENIDO

■	MÓDULO DE INSTRUMENTOS.....	76
•	Velocímetro (indicador de velocidad)	76
•	Tacómetro.....	76
•	Indicador de nivel de combustible	76
•	Indicador de temperatura del líquido refrigerante del motor	76
■	PANTALLA.....	77
•	Indicador de cambio de velocidades (Gear Shift Indicator - GSI)	77
•	Pantalla de inicio	78
•	Botones de control	79
•	Opciones del menú	81
■	COMPUTADORA DE VIAJE.....	89
•	Valores mostrados.....	90
•	Visualizaciones en la pantalla	90
•	Testigos en el módulo de instrumentos	93
•	Símbolos en pantalla.....	105
•	Mensajes mostrados en pantalla.....	111
■	SISTEMA EOBD	111

MÓDULO DE INSTRUMENTOS

Pantalla multifunción reconfigurable

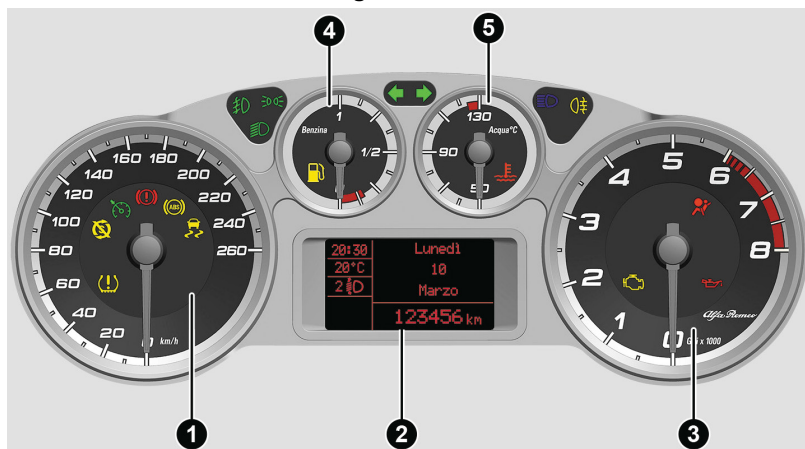

1. Velocímetro (indicador de velocidad)
2. Pantalla multifunción reconfigurable
3. Tacómetro
4. Indicador de nivel de combustible con testigo de reserva
5. Indicador de temperatura del líquido refrigerante del motor con testigo de temperatura máxima.

ADVERTENCIA: El color y el tipo de fondo de los instrumentos pueden variar según las versiones.

Velocímetro (indicador de velocidad)

Indica la velocidad del vehículo.

Tacómetro

Indica el número de revoluciones por minuto del motor.

Indicador de nivel de combustible

La aguja indica la cantidad de combustible presente en el tanque.

El testigo en el indicador se enciende cuando quedan de 5 a 7 litros de combustible en el tanque; en ese caso, cargue combustible lo antes posible

No viaje con el tanque de combustible casi vacío: la falta de combustible podría dañar el vehículo.

Indicador de temperatura del líquido refrigerante del motor

La aguja indica la temperatura del líquido refrigerante del motor y comienza a dar lectura cuando el refrigerante se encuentra a más de 50°C.

Durante el funcionamiento normal del vehículo, la aguja puede moverse en distintas posiciones dentro de un rango de valores según las condiciones de operación.

El testigo en el indicador se enciende para indicar un aumento de la temperatura del líquido refrigerante; en ese caso, apague el motor y contacte a su Distribuidor Autorizado Alfa Romeo.

PANTALLA

El vehículo está equipado con una pantalla multifunción reconfigurable, que ofrece información útil al usuario durante el manejo del vehículo en función de la configuración realizada.

Pantalla multifunción reconfigurable

En la pantalla aparecen las siguientes indicaciones (fig 7):

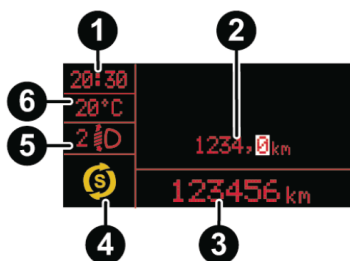

83

A0K0600C

1. Hora
2. Área dedicada a los mensajes (de información, configuración, etc.)
3. Odómetro (muestra los kilómetros o millas recorridos)
4. Señalización del estado del vehículo (por ej. puertas abiertas, o posible existencia de hielo en el camino, etc.)/Indicación función Start&Stop (si así está equipado)/ Gear Shift Indicator (indicación cambio de marcha) (si así está equipado)
5. Posición de alineación de los faros (sólo con luces encendidas)
6. Temperatura exterior

En algunas versiones, seleccionando la modalidad de conducción “DYNAMIC” (consulte el apartado “Sistema Alfa DNA” en este capítulo), la pantalla muestra la presión de la turbina.

Indicador de cambio de velocidades (Gear Shift Indicator - GSI)

(si así está equipado)

El sistema “GSI” (Gear Shift Indicator) propone al conductor que realice un cambio de velocidad a través de una indicación específica en el módulo de instrumentos (véase fig. 84).

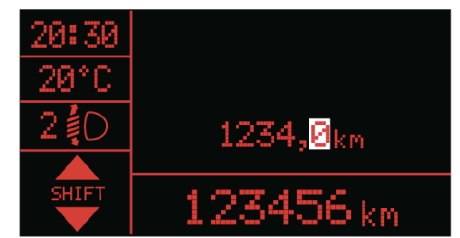

84

A0K0937

A través del GSI, si está presente, se avisa al conductor de que el cambio de velocidad permitiría una reducción del consumo. Para un manejo orientado al ahorro de combustible, se recomienda por lo tanto mantener la modalidad Natural o All Weather y seguir, cuando las condiciones del tráfico lo permitan, las propuestas del Gear Shift Indicator.

Cuando en la pantalla aparece el icono SHIFT UP (▲ SHIFT) el GSI propone pasar a una velocidad con relación superior, mientras que cuando en la pantalla aparece el icono SHIFT DOWN (▼ SHIFT) el GSI propone pasar a una velocidad con relación inferior.

La indicación en el módulo de instrumentos permanece encendida hasta que el conductor efectúe el cambio de velocidad o mientras las condiciones de manejo se mantengan en una situación que implique cambiar de velocidad para mejorar los consumos.

Pantalla de inicio

En algunas versiones, girando la llave a la posición MAR, se produce:

- El rápido movimiento (subida/bajada) de los indicadores del velocímetro y el tacómetro;
- La iluminación de los indicadores gráficos/pantalla;
- Se muestra en la pantalla una animación gráfica que representa la silueta del vehículo.

Movimiento de los indicadores

- Si se saca la llave del interruptor de ignición mientras se están moviendo los indicadores, éstos regresan inmediatamente a su posición inicial.
- Después de haber alcanzado el valor de fondo de escala, los indicadores se colocan en el valor indicado por el vehículo.
- Al arrancar el motor, concluye el movimiento de los indicadores.

Iluminación de los indicadores gráficos/pantalla

Unos segundos después de introducir la llave en el interruptor de ignición se encienden los indicadores, las gráficas y la pantalla por orden.

Animación gráfica

En la fase de extracción de la llave del interruptor de ignición (con puertas cerradas), la pantalla permanece iluminada y se muestra una animación

gráfica. Después, la iluminación de la pantalla se atenúa poco a poco hasta su apagado completo.

Botones de control

“+” o bien “▲” (versiones con sistema Start&Stop) permite recorrer la página y sus respectivas opciones hacia arriba o aumentar el valor mostrado (fig 85).

“SET/↔”: presión breve para acceder al menú y/o pasar a la página siguiente o para confirmar la selección deseada. Presión larga para volver a la página estándar.

“-” o bien “▼” (versiones con sistema Start&Stop) para recorrer hacia abajo la página y las opciones correspondientes, o para disminuir el valor mostrado.



85

A0J0302C

ADVERTENCIA Los botones “+” y “-” (o bien “▲” y “▼” para versiones con sistema Start&Stop) activan diferentes funciones según las siguientes situaciones:

- dentro del menú, permiten recorrer la página hacia arriba o hacia abajo;
- durante las operaciones de configuración, permiten aumentar o disminuir los valores.

Menú de configuración

El menú está compuesto por una serie de funciones que pueden seleccionarse con los botones + y - (o bien “▲” y “▼” para versiones con sistema Start&Stop) para acceder a las distintas operaciones de selección y configuración (setup) indicadas a continuación. Para algunas opciones se ha previsto un submenú. El menú puede activarse presionando brevemente el botón SET/↔.

NOTA En las siguientes páginas se describen los botones + y -. Para las versiones con sistema Start&Stop los botones son “▲” y “▼”.

El menú se compone de las siguientes opciones:



- MENÚ
- LÍMITE DE VELOCIDAD





- SENSOR DE FAROS (si así está equipado)
- SENSOR DE LLUVIA (si así está equipado)
- DATOS TRIP B
- AJUSTE DE LA HORA
- AJUSTE DE LA FECHA
- PRIMERA PÁGINA (si así está equipado)
- VER RADIO
- CERRADO AUTOMÁTICO (Cierre Centralizado)
- UNIDADES DE MEDIDA
- IDIOMA
- VOLUMEN DE LAS ADVERTENCIAS
- VOLUMEN DE LOS BOTONES
- BIP CINTURONES (Activación de la señal acústica)
- SERVICE (Mantenimiento programado)
- AIRBAG/BAG DEL PASAJERO (Bolsa de aire del pasajero)
- LUCES DIURNAS
- LUCES DE CORTESÍA
- SALIDA DEL MENÚ

En vehículos equipados con sistema Uconnect (si así está equipado), algunas funciones se encontrarán en la pantalla del mismo.

Selección de una opción del menú principal sin submenú:

- Presionando brevemente el botón SET/  puede seleccionarse la configuración del menú principal que se desea modificar;
- Con los botones + o – (presionándolos individualmente) se puede seleccionar la nueva configuración;
- Presionando brevemente el botón SET/  es posible memorizar la programación y al mismo tiempo regresar a la misma opción del menú principal seleccionada anteriormente.

Selección de una opción del menú principal con submenú:

- Presionando brevemente el botón SET/  es posible mostrar la primera opción del submenú;
- Con los botones + o – (presionándolos individualmente) es posible recorrer todas las opciones del submenú;
- Presionando brevemente el botón SET/  es posible seleccionar la opción del submenú mostrado y se entra en el menú de configuración correspondiente;
- Con los botones + o – (presionándolos individualmente), se puede seleccionar la nueva configuración de esta opción del submenú;
- Presionando brevemente el botón SET/  es posible memorizar la configuración y al mismo tiempo, regresar a la misma opción del submenú seleccionada anteriormente.



Opciones del menú

ADVERTENCIA: En presencia del sistema Uconnect® 5.0/ Uconnect® 5.0N (si así está equipado) algunas opciones del menú se mostrarán y se gestionan en la pantalla de éste último y no en la del módulo de instrumentos (consulte lo indicado en los manuales específicos).

NOTA: Los procedimientos para la selección de las opciones del menú descritos en las siguientes páginas se refieren a los botones de mando + y -. En versiones equipadas con sistema Start&Stop, los botones de mando son “▲▶” y “▼◀”: el funcionamiento de los botones es el mismo que los de + y - (para más información, vea el apartando “Botones de control” anteriormente descrito).

Menú

Esta opción permite acceder al Menú de configuración.

Presione el botón + o - para seleccionar las distintas opciones del Menú. En cambio, presione prolongadamente el botón SET/▶ para regresar a la pantalla estándar.

Iluminación (ajuste de iluminación interior del vehículo)

(sólo con luces de posición encendidas)

Esta función, con las luces de posición encendidas, permite el ajuste (en 8 niveles distintos) de la intensidad luminosa del módulo de instrumentos, de los mandos del sistema Uconnect (si así está equipado) y de los mandos del climatizador automático bizona (si así está equipado).

Para ajustar la intensidad luminosa, realice las siguientes operaciones:

- Presione brevemente el botón SET/▶, en la pantalla se muestra en modo intermitente el nivel ajustado previamente.
- Presione el botón + o - para ajustar el nivel de intensidad luminosa.
- Presione el botón SET/▶ brevemente para volver a la vista del menú, o de forma sostenida para regresar al menú sin almacenar cambio alguno.
- NOTA: El ajuste puede efectuarse con luces apagadas (valor de luminosidad para modo “Día”), como con las luces encendidas (valor de luminosidad para modo “Noche”).



Límite de velocidad (Bip velocidad)

Esta función permite configurar el límite de velocidad del vehículo (km/h o mph); cuando este límite es sobrepasado, se avisa al usuario. Para configurar el límite de velocidad deseado, haga lo siguiente:

- Presione brevemente el botón SET/▶, en la pantalla se muestra la indicación (Beep Vel.);
- Presione el botón + o - para activar (On) o desactivar (Off) el límite de velocidad;
- Cuando la función ha sido activada (On), seleccione el límite de velocidad deseado con los botones + o - y pulse SET/▶ para confirmar la elección.



ADVERTENCIA La configuración es posible entre 30 y 200 km/h o entre 20 y 125 mph de acuerdo con la unidad configurada anteriormente (véase apartado “Ajuste de la unidad de medida [Unidades de medida]” descrito a continuación). Cada presión del botón + o – determina el aumento o la disminución de 5 unidades. Manteniendo presionado el botón + o –, se pueden aumentar o disminuir los valores rápida y automáticamente. Cuando se esté cerca del valor deseado, complete el ajuste con presiones breves.

- Presione brevemente el botón SET/  para volver a la página del menú o presiónelo prolongadamente para volver a la página estándar sin guardar.
- En caso de que se desee anular la configuración, haga lo siguiente:
- Presione brevemente el botón SET/ , en la pantalla se muestra (On) parpadeando;
- Presione el botón –, la pantalla muestra (Off) parpadeando;
- Presione brevemente el botón SET/  para volver a la página del menú o presiónelo prolongadamente para volver a la página estándar sin guardar.



Sensor de faros (Ajuste de la sensibilidad del sensor de los faros automáticos)

(Si así está equipado)

Esta función permite encender o apagar automáticamente los faros en función de las condiciones de luminosidad exterior.

Es posible ajustar la sensibilidad del sensor de los faros en 3 niveles (nivel 1= sensibilidad mínima, nivel 2= sensibilidad media, nivel 3= sensibilidad máxima); cuanto mayor sea la sensibilidad configurada, menor será la variación de luz exterior necesaria para accionar el encendido de las luces (ej. configurando el nivel 3 al atardecer las luces se encienden antes que si se configuran los niveles 1 y 2).



Para programar el ajuste deseado, haga lo siguiente:

- Presione brevemente el botón SET/ , en la pantalla se muestra parpadeando el nivel configurado anteriormente;
- Presione el botón + o – para efectuar la selección;
- Presione brevemente el botón SET/  para volver a la página del menú o presiónelo prolongadamente para volver a la página estándar sin guardar.

Sensor de lluvia (Ajuste de la sensibilidad del sensor de lluvia)

(si así está equipado)

Esta función permite regular (en 4 niveles) la sensibilidad del sensor de lluvia. Para configurar el nivel de sensibilidad deseado, haga lo siguiente:

- Presione brevemente el botón SET/ , en la pantalla se muestra parpadeando el “nivel” de la sensibilidad programado anteriormente;
- Presione el botón + o – para efectuar el ajuste;
- Presione brevemente el botón SET/  para volver a la página del menú





o presiónelo prolongadamente para volver a la página estándar sin guardar.

Datos Trip B (Habilitación Trip B)

Esta función permite activar (On) o desactivar (Off) la pantalla del Trip B (viaje parcial).





Para más información, consulte el apartado “Computadora de viaje”. Para su activación o desactivación, haga lo siguiente:

- Presione brevemente el botón SET/ , en la pantalla se muestra On, o bien, Off parpadeando, en función de la configuración realizada anteriormente;
- Presione el botón + o – para efectuar la selección;
- Presione brevemente el botón SET/  para volver a la página del menú o presiónelo prolongadamente para volver a la página estándar sin guardar.

Ajustar hora (configuración del reloj)

Esta función permite configurar la hora en el reloj pasando a través de dos submenús: “Hora” y “Formato”.

Para configurarlo en hora, haga lo siguiente:

- Presione brevemente el botón SET/ , en la pantalla se muestran los dos submenús “Hora” y “Formato”;
- Presione el botón + o – para recorrer los dos submenús;
- Una vez seleccionado el submenú que se desea modificar, presione brevemente el botón SET/ ;
- En caso de entrar en el submenú “Hora”: presionando brevemente el botón SET/ , en la pantalla se muestran las “horas” parpadeando;
- Presione el botón + o – para efectuar el ajuste;
- Presione brevemente el botón SET/ , en la pantalla se muestran los “minutos” parpadeando;
- Presione el botón + o – para efectuar el ajuste.

ADVERTENCIA Cada presión de los botones + o – determina el aumento o la disminución de una unidad. Manteniendo presionado el botón, se pueden aumentar o disminuir los valores rápida y automáticamente. Cuando nos acerquemos al valor deseado, complete el ajuste con presiones individuales.

- En caso de entrar en el submenú “Formato”: presionando brevemente el botón SET/ , en la pantalla se muestra la modalidad de visualización parpadeando;
- Pulse el botón + o – para seleccionar la modalidad “24 h” ó “12 h”.

Una vez realizado el ajuste, presione brevemente el botón SET/  para volver a la página del submenú o presiónelo prolongadamente para volver a la página del menú principal sin guardar.

Presione nuevamente el botón SET/  con una presión larga para regre-



sar a la página estándar o al menú principal, según el punto del menú en el cual se encuentre.

Ajustar fecha (ajuste de la fecha)

Esta función permite actualizar la fecha (día – mes – año). Para ello, haga lo siguiente:

- Presione brevemente el botón SET/↔, en la pantalla se muestra “el año” parpadeando;
- Presione el botón + o – para efectuar el ajuste;
- Presione brevemente el botón SET/↔, en la pantalla se muestra “el mes” parpadeando;
- Presione el botón + o – para efectuar el ajuste;
- Presione brevemente el botón SET/↔, en la pantalla se muestra “el día” parpadeando;
- Presione el botón + o – para efectuar el ajuste.

ADVERTENCIA Cada presión de los botones + o – determina el aumento o la disminución de una unidad. Manteniendo presionado el botón, se pueden aumentar o disminuir los valores rápida y automáticamente. Cuando se esté cerca del valor deseado, complete el ajuste con presiones breves.

Presione brevemente el botón SET/↔ para volver a la página del menú o presiónelo prolongadamente para volver a la página estándar sin guardar.

Primera página (muestra la información en la página principal)

(si así está equipado)

Esta función permite seleccionar el tipo de información que se desea mostrar en la página principal. Se puede mostrar la fecha o la distancia parcial.

Para efectuar la selección, haga lo siguiente:

- Presione brevemente el botón SET/↔, la pantalla muestra “Primera página”;
- Presione nuevamente el botón SET/↔ con una presión breve para ver las opciones de “Fecha” e “Info motor”;
- Presione el botón + o – para seleccionar el tipo de visualización que se desea para la página principal de la pantalla;
- Presione brevemente el botón SET/↔ para volver a la página del menú o presiónelo prolongadamente para volver a la página estándar sin guardar.

Girando la llave de ignición a la posición MAR, la pantalla, concluida la fase de verificación inicial, muestra la información programada anteriormente mediante la función “Primera página” del menú.

Ver radio (repetición de la información de audio)

Esta función permite mostrar la información del equipo de radio en la pantalla.



- Radio: frecuencia o mensaje RDS de la emisora de radio seleccionada,



activación de la búsqueda automática o AutoStore;





- CD audio, CD MP3: número de pista;

Para mostrar (On) o eliminar (Off) la información del equipo de radio en la pantalla, haga lo siguiente:

- Presione brevemente el botón SET/ , en la pantalla se muestra On, o bien, Off parpadeando, en función de la configuración realizada anteriormente;
- Presione el botón + o – para efectuar la selección;
- Presione brevemente el botón SET/ , para volver a la página del menú o presiónelo prolongadamente para volver a la página estándar sin guardar.





Autoclose (Cierre centralizado automático con el vehículo en movimiento)

Esta función, previa activación (On), permite bloquear automáticamente las puertas al sobrepasar la velocidad de 20 km/h. Para activar o desactivar esta función, haga lo siguiente:

- Presione brevemente el botón SET/ , la pantalla muestra un submenú;
- Presione brevemente el botón SET/ , en la pantalla se muestra On, o bien, Off parpadeando, en función de la configuración realizada anteriormente;
- Presione el botón + o – para efectuar la selección;
- Presione brevemente el botón SET/ , para volver a la página del submenú o presiónelo prolongadamente para volver a la página del menú principal sin guardar;
- Presione nuevamente el botón SET/ , con una presión larga para regresar a la página estándar o al menú principal, según el punto del menú en el cual se encuentre.

Unidad de medida (ajuste de la unidad de medida)

Esta función permite configurar las unidades de medida mediante tres submenús: “Distancias”, “Consumos” y “Temperatura”. Para configurar la unidad de medida deseada, haga lo siguiente:

- Presione brevemente el botón SET/ , en la pantalla se muestran los tres submenús;
- Presione el botón + o – para recorrer los tres submenús;
- Una vez seleccionado el submenú que se desea modificar, presione brevemente el botón SET/ ,
- En caso de entrar en el submenú “Distancias”: presionando brevemente el botón SET/ , en la pantalla se muestra “km”, o bien, “mi”, según la configuración realizada anteriormente;
- Presione el botón + o – para efectuar la selección;
- En caso de entrar en el submenú “Consumos”: presionando brevemente el botón SET/ , en la pantalla se muestran “km/l”, “l/100 km” o “mpg”



según la configuración realizada anteriormente;

Si la unidad de medida de la distancia se ha configurado en “km”, la pantalla permite configurar la unidad de medida (km/l o l/100 km) con referencia a la cantidad de combustible consumido.

Si la unidad de medida de la distancia se ha configurado en “mi”, en la pantalla se mostrará la cantidad de combustible consumido en “mpg”.

- Presione el botón + o – para efectuar la selección;
- En caso de entrar en el submenú “Temperatura”: presionando brevemente el botón SET/↔, en la pantalla se muestra “°C” o “°F”, según la configuración realizada anteriormente;
- Presione el botón + o – para efectuar la selección; Una vez realizado el ajuste, presione brevemente el botón SET/↔ para volver a la página del submenú o presiónelo prolongadamente para volver a la página del menú principal sin guardar.
- Presione nuevamente el botón SET/↔ con una presión larga para regresar a la página estándar o al menú principal, según el punto del menú en el cual se encuentre.

Idioma (selección del idioma)

Las visualizaciones de la pantalla, previa configuración, se pueden presentar en los siguientes idiomas: italiano, inglés, alemán, portugués, español, francés, holandés, turco y portugués brasileño.

Para configurar el idioma deseado, haga lo siguiente:

- Presione brevemente el botón SET/↔, en la pantalla se muestra parpadeando el “idioma” configurado anteriormente;
- Presione el botón + o – para efectuar la selección;
- Presione brevemente el botón SET/↔ para volver a la página del menú o presiónelo prolongadamente para volver a la página estándar sin guardar.

Volumen de avisos (ajuste del volumen de la señal acústica de fallas y de advertencias)

Esta función permite ajustar (en 8 niveles) el volumen de la señal acústica que acompaña las visualizaciones de falla y de advertencia. Para configurar el volumen deseado, haga lo siguiente:

- presione brevemente el botón SET/↔, en la pantalla se muestra parpadeando el “nivel” del volumen programado anteriormente;
- presione el botón + o – para efectuar el ajuste;
- presione brevemente el botón SET/↔ para volver a la página del menú o presiónelo prolongadamente para volver a la página estándar sin guardar.



Volumen de teclas (ajuste del volumen de los botones)

Esta función permite regular (en 8 niveles) el volumen de la señal acústica obtenida por la presión larga del botón MENU ESC que se efectúa para salir de un submenú y volver al menú estándar.

Para seleccionar el volumen deseado, realizar lo siguiente:



- Presionar brevemente el botón MENU ESC, en la pantalla se muestra el “nivel” del volumen programado anteriormente;
- Presionar el botón + o – para efectuar el ajuste; durante este ajuste se emite una señal acústica con el mismo nivel de volumen que se está seleccionando;
- Presionar brevemente el botón MENU ESC para volver a la página anterior o presionarlo prolongadamente para volver a la página estándar sin guardar.

En las versiones con pantalla multifunciones reconfigurable el valor del nivel del volumen se representa con barras.

Beep cinturones (Activación de la señal acústica para señalización S.B.R.)

La función sólo se muestra después de que su Distribuidor Autorizado Alfa Romeo ha desactivado el sistema S.B.R. (véase apartado “Sistema S.B.R.” en el capítulo “Seguridad”).

Para reactivar la función, realice lo siguiente:



- Presione brevemente el botón SET/ , la pantalla mostrará un “Off” de forma intermitente. Pulse el botón + o - para visualizar un “On”;
- Presione brevemente el botón SET/  para volver a la pantalla anterior o mantenga presionado para regresar al menú sin realizar cambios.

Service (Mantenimiento programado)

Esta función permite mostrar las indicaciones referidas a los plazos, en kilómetros o días, de las revisiones de mantenimiento.

Mediante la función Service también se puede mostrar el plazo (en kilómetros o millas) correspondiente a la sustitución del aceite de motor.

Para consultar estas indicaciones, haga lo siguiente:

- Presione brevemente el botón SET/ , la pantalla muestra los plazos en km o en mi, en función de lo que se ha programado anteriormente (véase apartado “Unidades de medida distancia”);
- Presione brevemente el botón SET/  para regresar a la página menú o presiónelo prolongadamente para volver a la página estándar.

ADVERTENCIA El sistema prevé el mantenimiento del vehículo en plazos preestablecidos, consulte su Póliza de garantía para obtener el kilometraje o tiempo apropiado para su vehículo. Esta visualización aparece automáticamente, con la llave en posición MAR, cuando faltan 2.000 km (o valor equivalente en millas) para el mantenimiento y se muestra cada 200 km (o valor equivalente en millas). Por debajo de los 200 km, las señal aparece en





plazos más próximos. La visualización será en km o millas según la configuración realizada en la unidad de medida. Cuando el mantenimiento programado ("revisión") esté cerca del plazo previsto, girando la llave de ignición a la posición MAR aparecerá en la pantalla el mensaje "Service", seguido de la cantidad de kilómetros o millas que faltan para el mantenimiento del vehículo. Acuda a su Distribuidor Autorizado Alfa Romeo, que realizarán la puesta a cero de estas indicaciones (reset), además de las operaciones previstas en el "Plan de mantenimiento programado".

Cuando el periodo de mantenimiento se vence y durante los siguientes 1,000 km o 600 mi o 30 días, se mostrará el mensaje de mantenimiento vencido.

Bolsa de aire pasajero (Bolsa de aire del pasajero)(Activación y Desactivación de la bolsa de aire frontal del pasajero frontal y lateral de protección torácica/pélvica (Side bag)





Esta función permite activar y desactivar la bolsa de aire del pasajero. Haga lo siguiente:

- Presione el botón SET/  y, después de haber mostrado en la pantalla el mensaje (Bag pass: Off) (para desactivar) o el mensaje (Bag pass: On) (para activar) presionando los botones + y -, presione nuevamente el botón SET/ .
- En la pantalla se muestra el mensaje que solicita la confirmación de la operación;
- Presionando los botones + o -, seleccione (Sí) (para confirmar la activación o desactivación) o (No) (para cancelar);
- Presione brevemente el botón SET/ , se muestra un mensaje de confirmación de la selección y se vuelve a la página del menú o presione prolongadamente el botón para volver a la página estándar sin guardar.

Luces diurnas o conducción diurna (D.R.L.)

Esta función permite activar y desactivar las luces diurnas.

Para activar o desactivar esta función, haga lo siguiente:

- Presione brevemente el botón SET/ , la pantalla muestra un submenú;
- Presione brevemente el botón SET/ , en la pantalla se muestra On, o bien, Off parpadeando, en función de la configuración realizada anteriormente;
- Presione el botón + o - para efectuar la selección;
- Presione brevemente el botón SET/  para volver a la página del submenú o presiónelo prolongadamente para volver a la página del menú principal sin guardar;
- Presione nuevamente el botón SET/  con una presión larga para regresar a la página estándar o al menú principal, según el punto del menú en el cual se encuentre.





Luces de cortesía (Activación y desactivación “Greeting lights”)

(si así está equipado)

Esta función permite el encendido durante unos 25 segundos de las luces de posición, de la luz de la matrícula y de las luces del toldo, al abrir las puertas o la cajuela con el control remoto, con las siguientes excepciones:

- Interrupción 5 segundos después de cerrar la puerta
- Interrupción después de un cierre con el control remoto
- Interrupción después de un cierre u operación con el control remoto

Para la activación o desactivación, haga lo siguiente:

- Presione brevemente el botón SET/ , en la pantalla se muestra “On”, o bien, “Off” parpadeando, en función de la configuración realizada anteriormente;
- Presione el botón + o – para efectuar la selección;
- Presione brevemente el botón SET/  para volver a la página del menú o presiónelo prolongadamente para volver a la página estándar sin guardar.

Salida del menú

Última función que cierra el ciclo de configuraciones indicadas en la página del menú. Presionando brevemente el botón SET/ , la pantalla vuelve a la página estándar sin guardar. Al pulsar el botón – la pantalla vuelve a la primera opción del menú.

COMPUTADORA DE VIAJE

La computadora de viaje (Trip Computer) permite mostrar, con la llave de ignición en posición MAR, los valores relativos al estado de funcionamiento del vehículo. Esta función está compuesta por dos odómetros de viaje separados denominados “Trip A” y “Trip B”, capaces de monitorear el “viaje completo” del vehículo independientemente uno del otro. Ambas funciones se pueden poner a cero (reset - inicio de un nuevo viaje).

El “Trip A” permite mostrar los siguientes valores:

- Autonomía
- Distancia recorrida
- Consumo medio
- Consumo instantáneo
- Velocidad media
- Tiempo de viaje (duración del recorrido).

El “Trip B” permite mostrar los siguientes valores:

- Distancia recorrida B
- Consumo medio B
- Velocidad media B
- Tiempo de viaje B (duración del recorrido).



El "Trip B" es una función desactivable (véase apartado "Habilitación Trip B"). Los valores "Autonomía" y "Consumo instantáneo" no pueden ponerse a cero.

Valores mostrados

Autonomía

Muestra la distancia indicativa que puede ser recorrida con el combustible presente en el tanque. En la pantalla se mostrará la indicación "- - - -" al verificarse los siguientes eventos:

- Valor de autonomía inferior a 50 km (ó 30 mi)
- En caso de que se detenga el vehículo con el motor encendido por un tiempo prolongado.

ADVERTENCIA La variación del valor de autonomía puede verse influida por diferentes factores: forma de conducir, tipo de recorrido (carreteras, ciudad, montañoso, etc.), condiciones de empleo del vehículo (carga transportada, presión de los neumáticos, etc.). La programación de un viaje debe tenerse en cuenta de acuerdo con lo descrito anteriormente.

Distancia recorrida

Indica la distancia recorrida desde el inicio de un nuevo viaje.

Consumo medio

Representa la media indicativa de los consumos desde el inicio del nuevo viaje.

Consumo instantáneo

Expresa la variación, constantemente actualizada, del consumo de carburante. En caso de que se detenga el vehículo con el motor en marcha en la pantalla se mostrará la indicación "- - - -".

Velocidad media

Representa el valor medio de la velocidad del vehículo en función del tiempo total transcurrido desde el inicio del nuevo viaje.

Tiempo de viaje

Tiempo transcurrido desde el inicio del nuevo viaje.

Visualizaciones en la pantalla

Siempre que se muestra un valor, también se muestra en la pantalla la siguiente información:

- Ícono animado en la parte superior (1-fig. 86);
- La indicación "Trip" (o "Trip A" o "Trip B") (2);
- Nombre, valor y unidad de medida correspondientes al valor seleccionado (por ejemplo "Autonomía 1500 km") (3).

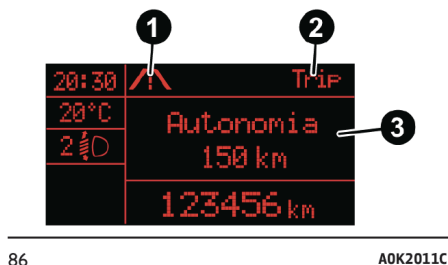

Transcurridos unos segundos el nombre y el valor seleccionado son sustituidos por un ícono (véase fig. 12).

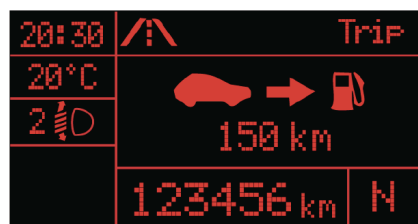

A continuación, se describen los iconos correspondientes a los distintos valores:

	“Autonomía”;
	“Consumo medio A” (si está activo el Trip A, o “B” si está activo el Trip B);
	“Distancia A” (si está activo el Trip A, o “B” si está activo el Trip B);
	“Consumo instantáneo”;
	“Velocidad media A” (si está activo el Trip A, o “B” si está activo el Trip B);
	“Tiempo de viaje A” (si está activo el Trip A, o “B” si está activo el Trip B).

Botón TRIP 0.00

Está localizado en la palanca derecha fig. 13 y permite mostrar, con el interruptor de ignición en posición MAR, los valores descritos anteriormente y ponerlos a cero para comenzar un nuevo viaje:

- Presión breve: muestra los valores;
- Presión larga: puesta a cero (reset) de los valores y comienzo de un nuevo viaje.

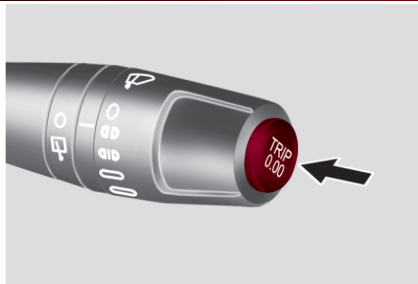

88

A0K0096C

Nuevo viaje

Comienza cuando se pone a cero:

- “Manualmente”, cuando el usuario presiona el botón correspondiente;
- “Automáticamente”, cuando la “distancia recorrida” alcanza el valor 99999.9 km o cuando el “tiempo de viaje” alcanza el valor 999.59 (999 horas y 59 minutos);
- Después de una desconexión y sucesiva reconexión de la batería.

ADVERTENCIA La operación de puesta a cero con el “Trip A” mostrado pone a cero sólo los valores correspondientes a esta función.

ADVERTENCIA La operación de puesta a cero con el “Trip B” mostrado, pone a cero sólo los valores correspondientes a esta función.

Procedimiento de inicio del viaje

Con la llave de ignición en posición MAR, ponga a cero (reset) los valores manteniendo presionado el botón TRIP 0.00 durante más de 2 segundos.

Salida de la función Trip





La función TRIP se abandona automáticamente una vez mostrados todos los valores o manteniendo presionado el botón SET/  durante más de 1 segundo.







TESTIGOS Y MENSAJES

ADVERTENCIA: El encendido de los testigos está asociado a un mensaje específico y/o a una señal acústica, cuando el módulo de instrumentos lo permite. Dichas señales son preventivas y no deben considerarse exhaustivas y/o alternativas a lo especificado en este Manual de Uso y Mantenimiento, del que se aconseja siempre su atentamente lectura. En caso de señal de falla, tome siempre como referencia lo indicado en este capítulo.

ADVERTENCIA Las señalizaciones de avería que se muestran en la pantalla están divididas en dos categorías: anomalías graves y anomalías leves. Las anomalías graves se muestran en un “ciclo” de señalizaciones que se repite durante un tiempo prolongado. Las anomalías leves se visualizan en un “ciclo” de señalizaciones durante un tiempo más limitado. El ciclo de visualización de las dos categorías se puede interrumpir. El testigo del cuadro de instrumentos permanece encendido hasta que se elimine la causa del funcionamiento incorrecto.



Testigos en el módulo de instrumentos

Testigos	Qué significa	Qué hacer
	<p>Líquido de frenos bajo/Freno de estacionamiento aplicado</p> <p>Girando la llave a la posición MAR el testigo se enciende, pero debe apagarse unos segundos después.</p> <p><i>Líquido de frenos bajo</i></p> <p>El testigo se enciende cuando el nivel del líquido de frenos en el depósito desciende por debajo del nivel mínimo, a causa de una posible fuga de líquido en el sistema.</p> <p><i>Freno de estacionamiento aplicado</i></p> <p>El testigo se enciende cuando se acciona el freno de estacionamiento. Si el vehículo está en movimiento, se emite además una señal acústica.</p>	<p>Reabastezca el nivel del líquido y comprobar que se apague el testigo.</p> <p>Si el testigo permanece encendido, acuda a su distribuidor autorizado Alfa Romeo.</p> <p>Libere el freno de estacionamiento y compruebe que se apague el testigo.</p> <p>Si el testigo permanece encendido, acuda a su distribuidor autorizado Alfa Romeo.</p>
 	<p>Falla en el EBD</p> <p>El encendido simultáneo de los testigos  (rojo) y  (amarillo) con el motor en movimiento indica una falla en el sistema EBD o bien que el mismo no está disponible. En ese caso, en las frenadas violentas, las ruedas traseras pueden bloquearse prematuramente, con posibilidad de derrape. En la pantalla se muestra el mensaje específico.</p>	<p>Conduzca con mucha precaución hasta su Distribuidor Autorizado Alfa Romeo más cercano para que revise el sistema.</p>



Testigos	Qué significa	Qué hacer
	<p>Falla en bolsas de aire</p> <p>Girando la llave a la posición MAR el testigo se enciende, pero debe apagarse unos segundos después. El testigo se enciende en modo permanente para indicar una falla en el sistema de Bolsas de aire.</p> <p>En la pantalla se muestra el mensaje específico.</p>	<p>Si el testigo  no se enciende al girar la llave de ignición a la posición MAR o si permanece encendido durante la conducción (junto con el mensaje que se muestra en la pantalla) es posible que haya una falla en los sistemas de retención; en ese caso, las bolsas de aire o los pretensores podrían no activarse en caso de accidente o, en un número más limitado de casos, activarse erróneamente. Antes de continuar, acuda a su Distribuidor Autorizado Alfa Romeo para la revisión inmediata del sistema.</p> <p>En versiones equipadas con un módulo de instrumentos con pantalla multifunción, la falla del testigo  se señala mediante el destello del testigo  y mostrando un mensaje específico en la pantalla, además del encendido de forma intermitente del testigo  en la consola de todo desactivando la bolsa de aire del pasajero. En las versiones con pantalla multifunción reconfigurable se visualiza el símbolo  con un mensaje en pantalla.</p>





Testigos	Qué significa	Qué hacer
	<p>Temperatura excesiva del refrigerante</p> <p>Girando el interruptor de ignición a la posición MAR el testigo se enciende, pero debe apagarse unos segundos después. El testigo se enciende cuando el motor está sobrecalentado.</p> <p>En la pantalla se muestra el mensaje específico.</p>	<p><i>En caso de manejo normal:</i> detenga el vehículo, apague el motor y revise que el nivel de agua en el interior del depósito no esté por debajo de la referencia MIN. En tal caso, espere unos minutos para que el motor se enfríe; luego, abra el tapón lenta y cuidadosamente y llene con líquido refrigerante, asegurándose de que su nivel se encuentre entre las referencias MIN. y MÁX. indicadas en el depósito. Además, revise visualmente la presencia de eventuales fugas de líquido. Si en el siguiente arranque del motor el testigo se enciende de nuevo, acuda a su Distribuidor Autorizado Alfa Romeo.</p> <p><i>En caso de uso severo del vehículo (por ejemplo de arrastre de remolques en subida o con vehículo a plena carga):</i> reduzca la velocidad y, en caso de que el testigo permanezca encendido, detenga el vehículo. Deténgase durante 2 ó 3 minutos manteniendo el motor encendido y ligeramente acelerado para favorecer una circulación más rápida del líquido refrigerante, después apague el motor. Revise el nivel correcto de líquido como se ha descrito anteriormente.</p> <p>ADVERTENCIA Después de un recorrido difícil, se recomienda mantener el motor</p>



Testigos	Qué significa	Qué hacer
	<p>Falla en la transmisión Alfa TCT (si así está equipado)</p> <p>Girando la llave a la posición MAR el testigo se enciende, pero debe apagarse unos segundos después. El testigo se enciende con luz intermitente (en algunas versiones se muestra el testigo y un mensaje en pantalla) cuando se detecta una anomalía en la transmisión. Al encenderse el testigo, en la pantalla pueden aparecer los siguientes mensajes:</p> <ul style="list-style-type: none"> <input type="checkbox"/> Control de cambio <input type="checkbox"/> Marcha no disponible <input type="checkbox"/> Modo manual no disponible <input type="checkbox"/> Modo automático no disponible <input type="checkbox"/> Cambio solicitado no compatible <input type="checkbox"/> Sobrecalentamiento del embrague 	<p>Acuda lo antes posible a su distribuidor autorizado Alfa Romeo. En caso de que se necesite arrancar el motor con la transmisión en fallo, vea lo indicado en "Transmisión Alfa TCT" en el capítulo "Arranque y conducción".</p>
	<p>Sobrecalentamiento del embrague</p> <p>El encendido del testigo Δ (o visualización de testigo y un mensaje en la pantalla), indica el sobrecalentamiento del embrague.</p>	<p>En este caso es necesario limitar los cambios de velocidad y/o modificar las condiciones de operación, hasta el restablecimiento de la transmisión. Si se mantiene la marcha, el testigo Δ se apaga y se enciende acompañado de un mensaje de falla. Es necesario detenerse inmediatamente, aplicar el freno de estacionamiento y esperar 5 minutos para que la transmisión opere de forma regular. Si la anomalía persiste, acuda lo antes posible a su distribuidor autorizado Alfa Romeo</p>

Testigos	Qué significa	Qué hacer
	<p>Presión insuficiente del aceite del motor</p> <p>Al girar la llave a MAR, el testigo se enciende, pero debe apagarse en cuanto se arranque el motor.</p> <p>Tras girar el interruptor de ignición a la posición MAR, espere aproximadamente 2 segundos antes de poner en marcha el motor.</p> <p>El testigo se enciende con luz fija junto con la visualización de un mensaje en la pantalla (si así está equipado) cuando el sistema detecta que la presión del aceite motor es insuficiente.</p> <p>ADVERTENCIA No utilice el vehículo hasta que se haya eliminado la avería.</p> <p>ADVERTENCIA Para saber cuánto aceite motor hay, utilice siempre la varilla de verificación.</p>	<p>Si el testigo  se enciende durante la conducción (en algunas versiones, junto al mensaje que aparece en la pantalla) detenga inmediatamente el motor y acuda a su Distribuidor Autorizado Alfa Romeo.</p>







Testigos	Qué significa	Qué hacer
	<p>Aceite de motor desgastado (Si así está equipado)</p> <p>El testigo se enciende de forma intermitente y en algunas versiones, muestra un mensaje en pantalla. Dependiendo de la versión del testigo puede destellar en las siguientes modalidades:</p> <ul style="list-style-type: none"> <input type="checkbox"/> Durante 1 minuto cada 2 horas. <input type="checkbox"/> Durante ciclos de 3 minutos con intervalos de apagado de 5 segundos hasta que se sustituya el aceite. <p>Después de la primera señalización, cada vez que se ponga en marcha el motor, el testigo seguirá destellando en alguna de las modalidades anteriores, hasta que se sustituya el aceite. En algunas versiones se muestra en pantalla, además del testigo, un mensaje específico.</p> <p>El desgaste del aceite de motor se acelera cuando:</p> <ul style="list-style-type: none"> <input type="checkbox"/> El uso del vehículo es principalmente urbano. <input type="checkbox"/> El uso del vehículo es en periodos de tiempo cortos, impidiendo que se alcance la temperatura de funcionamiento. 	<p>Acuda inmediatamente a su Distribuidor Autorizado Alfa Romeo.</p> <p> En el caso que se encienda el testigo, el aceite del motor desgastado debe ser sustituido antes de superar los 500 km a partir de la primer advertencia del mismo. El incumplimiento de esto puede causar graves daños al motor y vencimiento de la garantía. El encendido de este testigo no está relacionado con la cantidad de aceite presente en el motor, por lo tanto no es necesario añadir más aceite cuando el testigo se enciende de forma intermitente, sino cambiarlo.</p>

Testigos	Qué significa	Qué hacer
	<p>Reserva de combustible/Autonomía limitada</p> <p>El testigo se enciende cuando en el depósito quedan de 5 a 7 litros de combustible. En algunas versiones, la pantalla muestra un mensaje de advertencia cuando la autonomía es inferior a 50 km aproximadamente (o valor equivalente en millas).</p>	<p>Reabastezca combustible de inmediato.</p> <p>Si el testigo destella durante la marcha, acuda lo antes posible a su distribuidor autorizado Alfa Romeo.</p>
	<p>Faros antiniebla traseros (amarillo ámbar)</p> <p>El testigo se enciende cuando se activan los faros antiniebla traseros.</p>	
	<p>Falla en el sistema ABS</p> <p>Girando el interruptor de ignición a la posición MAR el testigo se enciende, pero debe apagarse unos segundos después. El testigo (o el símbolo en la pantalla) se enciende cuando el sistema es ineficiente. En ese caso, el sistema de frenos mantiene la eficacia, pero sin los beneficios ofrecidos por el sistema ABS. En la pantalla se muestra el mensaje específico.</p>	<p>Conduzca con precaución y acuda lo antes posible a su Distribuidor Autorizado Alfa Romeo.</p>
	<p>Desconexión sistema Start&Stop</p> <p>El testigo se enciende cuando se desactiva el dispositivo Start&Stop presionando el botón ubicado en el panel de controles auxiliares situado junto al volante. En algunas versiones la pantalla muestra un mensaje específico.</p>	



Testigos	Qué significa	Qué hacer
	<p>Falla en el sistema EOB/inyección (amarillo ámbar)</p> <p>En condiciones normales, al girar la llave de ignición a la posición MAR, el testigo se enciende, pero debe apagarse inmediatamente después de que arranque el motor.</p>	<p>Si, al girar la llave de ignición a la posición MAR, el testigo  no se enciende o si, durante el manejo, se enciende con luz fija o intermitente (en algunas versiones junto con el mensaje mostrado en la pantalla), acuda lo antes posible a su Distribuidor Autorizado Alfa Romeo. Respete el reglamento de tránsito.</p>
	<p>El testigo que se queda encendido o se enciende durante el manejo indica un mal funcionamiento del sistema de inyección; concretamente, el testigo que se enciende con luz fija indica un mal funcionamiento del sistema de alimentación/encendido que podría provocar emisiones elevadas en el escape, una posible pérdida de rendimiento, una mala conducción y consumos elevados.</p> <p>El testigo se apaga si el mal funcionamiento desaparece; de todas maneras, el sistema registra la indicación.</p>	<p>En estas condiciones, se puede continuar la marcha, pero evitando exigirle al motor grandes esfuerzos o altas velocidades. El uso prolongado del vehículo con el testigo encendido con luz fija puede ocasionar daños. Acuda lo antes posible a su Distribuidor Autorizado Alfa Romeo.</p>
	<p>El testigo que se enciende con luz intermitente indica la posibilidad de daños en el convertidor catalítico.</p>	<p>Si el testigo se enciende con luz intermitente, suelte el pedal del acelerador disminuyendo el régimen del motor hasta que el testigo deje de parpadear; continúe la marcha a velocidad moderada, procurando evitar condiciones de manejo que puedan provocar nuevos destellos, y acuda lo antes posible a su Distribuidor Autorizado Alfa Romeo.</p>

Testigos	Qué significa	Qué hacer
	<p>Sistema TPMS <i>Presión de los neumáticos baja (si así está equipado)</i></p> <p>El testigo (o el símbolo en la pantalla) se enciende (en algunas versiones también se muestra un mensaje en la pantalla) (junto con una señal acústica) si la presión de uno o varios neumáticos es inferior a un umbral preestablecido.</p> <p>De ese modo, el sistema T.P.M.S. avisa al conductor indicando la posibilidad de que el/los neumático(s) esté(n) demasiado desinflado(s), lo cual provoca un peligro de que se produzca una pinchadura.</p>	<p>Independientemente de la situación, cada vez que se muestre el mensaje "Ver manual" en pantalla, DEBE consultar el manual en el capítulo de "Datos técnicos" y atenerse a éste.</p> <p>ADVERTENCIA No continúe el manejo con uno o varios neumáticos desinflados al verse comprometida la manejabilidad del vehículo. Deténgase evitando frenadas y virajes bruscos. Cambie inmediatamente la rueda por la rueda de refacción (si así está equipada) o proceda a repararla mediante el kit específico (véase apartado "Sustitución de una rueda" en el capítulo "4") y acuda lo antes posible a su Distribuidor Autorizado Alfa Romeo.</p>
	<p><i>Falla en el sistema T.P.M.S.</i></p> <p>El testigo (o el símbolo en la pantalla) se enciende (en algunas versiones también se muestra un mensaje en la pantalla) cuando se detecta una falla en el sistema de autodiagnóstico de la presión de los neumáticos T.P.M.S.: en ese caso. En caso de que se monten uno o más neumáticos sin el sensor, se mostrará un mensaje de advertencia en la pantalla hasta que se restablezcan las condiciones iniciales.</p>	<p>Acuda lo antes posible a su Distribuidor Autorizado Alfa Romeo.</p>



Testigos	Qué significa	Qué hacer
	<p>Revisión de la presión de los neumáticos</p> <p>El testigo (o el símbolo en la pantalla) se enciende (en algunas versiones también se muestra un mensaje en la pantalla) para indicar que la presión del neumático es inferior al valor recomendado para garantizar la mejor duración del neumático y un consumo de combustible óptimo y/o podría indicar una fuga lenta de presión. En caso de que dos o más neumáticos estén en una de las condiciones mencionadas, en la pantalla se muestran sucesivamente las indicaciones correspondientes a cada neumático. En ese caso, se recomienda restablecer los valores correctos de presión.</p>	
	<p>Sistema de control electrónico de estabilidad (ESC)</p> <p>Girando el interruptor de ignición a la posición MAR el testigo se enciende, pero debe apagarse unos segundos después.</p> <p>Si el testigo (en algunas versiones se muestra un mensaje y un símbolo en pantalla) no se apaga o permanece encendido durante la conducción, significa que hay una falla en el sistema ESC.</p> <p>La intervención del sistema está indicada por el destello del testigo: la señalización de intervención indica que el vehículo se encuentra en condiciones críticas de estabilidad y adherencia.</p>	<p>En caso de falla, acuda lo antes posible a su Distribuidor Autorizado Alfa Romeo, para diagnosticar y resolver el problema.</p>





Testigos	Qué significa	Qué hacer
	<p>Falla del sistema ASR</p> <p>Girando la llave a la posición MAR el testigo se enciende, pero debe apagarse unos segundos después. Si el testigo (o símbolo en pantalla) no se apaga o se queda encendido durante el manejo, acuda a su Distribuidor Autorizado Alfa Romeo. En algunas versiones, la pantalla muestra un mensaje específico.</p> <p>El destello del testigo durante el manejo indica la activación del sistema ASR.</p> <p>Falla en el Hill Holder</p> <p>El testigo se enciende, en algunas versiones también se muestra el símbolo  y un mensaje en la pantalla, en caso de falla en el sistema Hill Holder. En ese caso, acuda a su Distribuidor Autorizado Alfa Romeo.</p>	<p>En caso de falla, acuda lo antes posible a su Distribuidor Autorizado Alfa Romeo.</p> <p>En caso de falla, acuda lo antes posible a su Distribuidor Autorizado Alfa Romeo.</p>
	<p>Control automático de velocidad (Cruise Control)</p> <p>Girando el interruptor de ignición a la posición MAR se enciende el testigo, pero debe apagarse unos segundos después si el Control automático de velocidad está apagado. El testigo se enciende girando el interruptor del Control automático de velocidad a la posición ON (véase apartado "Control automático de velocidad" en el capítulo "Conocimiento del vehículo"). En la pantalla se muestra el mensaje específico.</p>	



Testigos	Qué significa	Qué hacer
	<p>Luces de posición El testigo se enciende cuando se activan las luces de posición.</p> <p>Follow me home (Retardo de apagado de luces) El testigo se enciende (también se muestra un mensaje en la pantalla) cuando se utiliza este dispositivo. (Ver apartado "Luces exteriores" en el capítulo "Conocimiento del vehículo").</p>	
	<p>Faros El testigo se enciende cuando se activan los faros.</p>	
	<p>Luces de antiniebla delanteras El testigo se enciende cuando se activan las luces antiniebla delanteras.</p>	
	<p>Intermitente izquierda El testigo se enciende cuando la palanca de las intermitentes se desplaza hacia abajo o cuando se presiona el botón de las luces de emergencia.</p>	



Testigos	Qué significa	Qué hacer
	Intermitente derecha (verde) El testigo se enciende cuando la palanca de las intermitentes se desplaza hacia arriba o cuando se presiona el botón de las luces de emergencia.	
	Luces de carretera (azul) El testigo se enciende cuando se activan las luces de carretera.	



Símbolos en pantalla



Testigos	Qué significa	Qué hacer
	Falla en el alternador/batería Este símbolo se enciende en pantalla en caso de falla del alternador/batería	Si el símbolo en la pantalla permanece encendido con luz fija o intermitente acuda a su Distribuidor Autorizado Alfa Romeo.
	Falla de la dirección asistida eléctricamente (Si así está equipado) El símbolo se enciende en la pantalla en caso de falla de la dirección asistida. Si el símbolo permanece encendido y se visualiza un mensaje, la dirección asistida eléctrica no está funcionando; esto significa que se deberá aumentar sensiblemente la fuerza aplicada en el volante para girar las ruedas.	Si el símbolo permanece encendido en la pantalla, acudir lo antes posible a la Red de Asistencia Alfa Romeo.

Testigos	Qué significa	Qué hacer
	<p>Puertas mal cerradas (Si así está equipado) El símbolo se enciende en la pantalla cuando uno o más puertas están mal cerradas. Si se circula con las puertas abiertas, se activa una señal acústica.</p>	<p>Cerrar correctamente la/s puerta/s.</p>
	<p>Cajuela/Compuerta levadiza abierta El símbolo se enciende y se visualiza un mensaje cuando la cajuela/compuerta levadiza está abierta.</p>	<p>Cierre correctamente la cajuela/compuerta levadiza.</p>
	<p>Cofre abierto El símbolo se enciende y se visualiza un mensaje cuando el cofre está abierto.</p>	<p>Cierre el cofre correctamente.</p>
	<p>Límite de velocidad sobrepasado (Si así está equipado) El símbolo se enciende cuando se superan los 120 km/h de velocidad. Además, se emite una señal acústica.</p>	
	<p>Sistema de bloqueo de combustible El símbolo se enciende en la pantalla en caso de intervención del sistema de bloqueo de combustible.</p>	<p>Consulte el procedimiento de reactivación del sistema de bloqueo de combustible. Si no se logra restablecer la alimentación de combustible, acudir a la Red de Asistencia Alfa Romeo.</p>

Testigos	Qué significa	Qué hacer
	<p>Falla en las luces exteriores</p> <p>El símbolo se enciende en la pantalla cuando se detecta una anomalía en una de las siguientes luces:</p> <p>Luces diurnas (DRL)</p> <p>Luces de posición</p> <ul style="list-style-type: none"> <input type="checkbox"/> Intermitentes <input type="checkbox"/> Luz antiniebla trasera <input type="checkbox"/> Luces de la matrícula <p>La anomalía referida a estas lámparas podría ser causada por: uno o varios fusibles de protección fundidos, una o más lámparas fundidas o que se hubiera producido un cortocircuito en una conexión eléctrica.</p>	<p>Compruebe y, si es necesario, cambie los fusibles correspondientes, según lo descrito en el apartado "Fusibles" en el capítulo "En caso de emergencia". Si no se resuelve la anomalía, revise la lámpara correspondiente y sustitúyala si es necesario, según lo descrito en el apartado "Sustitución de una lámpara exterior" en el capítulo "En caso de emergencia". Si, incluso después de esta intervención, la anomalía no se resuelve, acudir a su distribuidor autorizado Alfa Romeo para que revisen exhaustivamente el sistema eléctrico.</p>
	<p>Falla en luces de freno</p> <p>El símbolo se enciende en la pantalla cuando se detecta una falla en las luces de freno.</p>	<p>La anomalía podría deberse a una lámpara fundida, al correspondiente fusible de protección fundido o a la interrupción de la conexión eléctrica.</p>
	<p>Falla en sensor crepuscular</p> <p>(Si así está equipado)</p> <p>El símbolo se visualiza en la pantalla (junto con un mensaje específico) en caso de falla en el sensor crepuscular.</p>	<p>Acuda lo antes posible a su distribuidor autorizado Alfa Romeo para que eliminen el problema.</p>

Testigos	Qué significa	Qué hacer
	<p>Falla en el sensor de lluvia (Si así está equipado)</p> <p>El símbolo se visualiza en la pantalla (junto con un mensaje específico) en caso de falla en el sensor de lluvia.</p>	<p>Acudir lo antes posible a su distribuidor autorizado Alfa Romeo para que eliminen la anomalía.</p>
	<p>Falla en sensores de estacionamiento (Si así está equipado)</p> <p>El símbolo se visualiza en la pantalla (junto con un mensaje específico) en caso de falla en los sensores de estacionamiento.</p>	<p>Acudir lo antes posible a su distribuidor autorizado Alfa Romeo para que eliminen la anomalía.</p>
	<p>Falla del sistema Alfa Romeo CODE/Falla alarma/intento de robo (amarillo ámbar) (si así está equipado)</p> <p>El testigo (o el símbolo en la pantalla) se enciende (en algunas versiones también se muestra un mensaje en la pantalla) para indicar la falla del sistema Alfa Romeo CODE o de la alarma (si así está equipado): en ese caso, Intento de robo</p> <p>El destello del testigo o, en algunas versiones el encendido del símbolo en la pantalla (junto con la visualización de un mensaje) indica un intento de robo.</p>	<p>Acuda lo antes posible a su Distribuidor Autorizado Alfa Romeo para que eliminen la falla.</p>
		<p>Acuda lo antes posible a su Distribuidor Autorizado Alfa Romeo.</p>

Testigos	Qué significa	Qué hacer
	<p>Falla genérica (Si así está equipado)</p> <p>El símbolo se muestra en la pantalla con los eventos que se indican a continuación:</p> <ul style="list-style-type: none"> <input type="checkbox"/> Sobrecalentamiento del embrague de la transmisión Alfa TCT (si así está equipado); <input type="checkbox"/> Bloqueo del combustible; <input type="checkbox"/> Avería en el sensor de presión del aceite motor. 	<p>En estos casos, acuda lo antes posible a su distribuidor autorizado Alfa Romeo para que eliminen la falla.</p>
	<p>Pastillas de freno desgastadas (Si así está equipado)</p> <p>El símbolo en la pantalla se enciende cuando una o varias pastillas de los frenos están desgastadas.</p>	<p>Sustitúyalas en cuanto sea posible.</p>
	<p>Falla en el sistema Start&Stop (amarillo ámbar)</p> <p>El símbolo se enciende cuando existe una falla en el sistema Start&Stop. En algunas versiones la pantalla muestra un mensaje específico.</p>	<p>En estos casos, acudir lo antes posible a su distribuidor autorizado Alfa Romeo para que eliminen la falla.</p>

Testigos	Qué significa	Qué hacer
	<p>Posible presencia de hielo en el camino</p> <p>En la pantalla se muestra el símbolo cuando la temperatura exterior es menor o igual a 3°C.</p> <p>ADVERTENCIA En caso de avería en el sensor de temperatura exterior, en la pantalla se visualizan unos guiones en lugar de la temperatura.</p>	
	<p>Falla en DYNAMIC SUSPENSION (sistema de amortiguadores activos)</p> <p>(Si así está equipado)</p> <p>El símbolo se visualiza en la pantalla en caso de falla del sistema de amortiguadores activos.</p>	<p>Acudir lo antes posible a su distribuidor autorizado Alfa Romeo.</p>



Mensajes mostrados en pantalla

Selección de la modalidad de manejo (Sistema “Alfa DNA”) (si así está equipado)

En las versiones con “Pantalla multifunciones reconfigurable” se muestra un mensaje más un símbolo correspondiente a la activación de la modalidad de conducción “DYNAMIC”, “NATURAL” o “ALL WEATHER”.

Cuando una de las modalidades de manejo no está disponible en la pantalla se muestra un mensaje de advertencia.

Nivel del aceite motor (si así está equipado)

Al girar la llave de ignición a la posición MAR la pantalla muestra, durante unos segundos, el nivel de aceite del motor. En caso de ser insuficiente el nivel de aceite del motor, en la pantalla aparece un mensaje de advertencia.

ADVERTENCIA Para saber cuánto aceite hay, revise siempre la indicación en la varilla (véase el apartado “Comprobación de los niveles”).

ADVERTENCIA Para asegurarse de que la indicación del nivel de aceite del motor es correcta compruébelo con el vehículo colocado en un terreno plano.

ADVERTENCIA Para que el nivel de aceite se revise correctamente, después de girar la llave a la posición MAR, espere aproximadamente 2 segundos antes de encender el motor.

ADVERTENCIA El nivel de aceite del motor puede aumentar después de una parada prolongada.

SISTEMA EOBD

(si así está equipado)

El sistema EOBD (European On Board Diagnosis) realiza un diagnóstico continuo de las emisiones en los componentes presentes en el vehículo.

Además, indica mediante el encendido del testigo  en el módulo de instrumentos, junto con el despliegue de un mensaje en la pantalla, el estado de deterioro de los componentes (ver el apartado “Testigos y mensajes” anteriormente descrito en este capítulo).

El objetivo del sistema EOBD (European On Board Diagnosis) es:

- Mantener bajo control la eficacia del sistema;
- Señalar un aumento de las emisiones;
- Indicar la necesidad de sustituir los componentes deteriorados.

El vehículo dispone de un conector que se puede acoplar a un equipo adecuado y que permite leer los códigos de error memorizados en los módulos electrónicos, junto con una serie de parámetros característicos del diagnóstico y del funcionamiento del motor.



ADVERTENCIA Después de eliminar la falla, su Distribuidor Autorizado Alfa Romeo deberán efectuar las pruebas diversas y si fuera necesario, probar el vehículo en carretera incluso en trayectos largos para realizar un control completo del sistema.

SEGURIDAD

CONTENIDO

■	SISTEMAS DE SEGURIDAD	115
•	Sistema ABS	115
•	Sistema ASR (AntiSlip Regulation)	115
•	Asistencia en frenadas de emergencia (Brake Assist)	116
•	Sistema MSR (Sistema de ajuste del par del motor)	116
•	Sistema DST (Dynamic Steering Torque)	116
•	Sistema EBD	117
■	Sistema ESC	117
•	Activación del sistema	117
•	Intervención del sistema	117
•	Sistema CBC (Cornering Braking Control)	118
•	Sistema HILL HOLDER	118
•	Sistema "ELECTRONIC Q2" ("E-Q2")	118
■	SISTEMA T.P.M.S. (SISTEMA DE MONITOREO DE PRESIÓN ... DE LLANTA)	119
•	Advertencias sobre el uso del sistema T.P.M.S.	119
■	CINTURONES DE SEGURIDAD	120
•	Uso de los cinturones de seguridad	121
■	SISTEMA S.B.R. (SEAT BELT REMINDER)	122
•	Asientos delanteros (testigo n° 1 = conductor y n° 5 = pasajero)	123
•	Asientos traseros (testigos n° 2, n° 3 y n° 4)	124
■	PRETENSORES	124
•	Limitadores de carga	125
•	Advertencias para el empleo de los cinturones de seguridad	125
•	Mantenimiento de los cinturones de seguridad	126
■	SEGURIDAD DE LOS NIÑOS EN EL TRANSPORTE	127
■	MONTAJE DE LA SILLA PARA NIÑOS "UNIVERSAL"	128



• GRUPO 0 y 0+	129
■ PREINSTALACIÓN PARA EL MONTAJE DE LA SILLA “ISOFIX”	131
• Instalación de la silla para niños ISOFIX.....	132
• Idoneidad de los asientos de pasajeros para el uso de sillas para niños ISOFIX.....	133
■ BOLSAS DE AIRE DELANTERAS	135
• Sistema “SMART BAG” (Bolsas de aire multietapas delanteras)	135
• Bolsa de aire delantera del pasajero.....	136
• Airbag frontal del pasajero y sillitas para niños	137
• Bolsa de aire rodillas lado conductor	138
■ BOLSAS DE AIRE LATERALES (SIDE BAG - WINDOW BAG)....	139
• Bolsas de aire laterales delanteras (Side bag).....	139
• Bolsas de aire laterales de protección de la cabeza (Window bag).	139

SISTEMAS DE SEGURIDAD

Sistema ABS

Forma parte del sistema de frenos y evita, cualquiera que sea el estado del camino y la intensidad de la acción de frenado, el bloqueo de una o varias ruedas, impidiendo que patinen, con el fin de garantizar el control del vehículo incluso en las frenadas de emergencia. Reduciendo la distancia de frenado.

El sistema interviene en frenadas donde están a punto de bloquearse las ruedas, en frenadas de emergencia o de baja adherencia, situaciones donde el bloqueo de ruedas son comunes.

El sistema también aumenta la capacidad de control y estabilidad del vehículo cuando se frena en una superficie con diferentes tipos de adherencia entre las ruedas del lado izquierdo o derecho.

Intervención del sistema

Cuando el ABS está interviniendo, se percibe a través de una ligera pulsación del pedal de freno y un ruido mecánico: Esto es un comportamiento completamente normal del sistema cuando entra en acción.



Si el sistema ABS se activa, es señal de que se está alcanzando el límite de adherencia entre los neumáticos y el camino: disminuya la velocidad para adaptar la marcha a la adherencia disponible.



El ABS aprovecha al máximo la adherencia disponible, pero no es capaz de aumentarla; por tanto, en cualquier caso, hay que conducir con precaución sobre caminos resbalosos, sin correr riesgos injustificados.



Cuando el ABS se activa se sienten pulsaciones en el pedal del freno, no disminuya la presión, siga manteniendo bien pisado el pedal; de ese modo, se detendrá en la menor distancia posible, según sean las condiciones del pavimento.

Sistema ASR (AntiSlip Regulation)

Forma parte del sistema ESC. Actúa automáticamente cuando patina una o las dos ruedas motrices, cuando se pierde la adherencia sobre el camino mojado (acuaplaneo), cuando se acelera sobre pavimentos resbalosos, nevados o helados, etc.

En función del derrape, se activan dos sistemas de control diferentes:

- Si las dos ruedas motrices patinan, la función ASR actúa reduciendo la potencia transmitida por el motor;
- Si es sólo una de las ruedas motrices la que patina, el ASR actúa automáticamente frenando dicha rueda.



Para el correcto funcionamiento de los sistemas VDC y ASR es indispensable que los neumáticos sean de la misma marca y del mismo tipo en todas las ruedas, estén en perfectas condiciones y, sobre todo, sean del tipo, de la marca y del tamaño especificados.



Mientras se esté utilizando la rueda de refacción el sistema VDC sigue funcionando. En cualquier caso, tenga en cuenta que la rueda de refacción, al ser más pequeño que el neumático normal, presenta una menor adherencia respecto a los otros neumáticos.



Las prestaciones del sistema VDC y ASR no deben inducir al conductor a correr riesgos inútiles e injustificados. La conducta de manejo se debe adecuar siempre a las condiciones del camino, a la visibilidad y al tráfico. La responsabilidad de la seguridad en carretera recae siempre en el conductor.

Intervención del sistema

Se indica con el encendido intermitente del testigo  en el módulo de instrumentos para informar al conductor que el vehículo está en condiciones críticas de estabilidad y adherencia.

Asistencia en frenadas de emergencia (Brake Assist)

El sistema, que no se puede desactivar, reconoce los frenadas de emergencia (en función de la velocidad con la que se pisa el pedal del freno) permitiendo activar más rápidamente en el sistema de frenos.

El Brake Assist se desactiva en caso de falla del sistema ESC.

Sistema MSR (Sistema de ajuste del par del motor)

El sistema evita el bloqueo de las ruedas motrices que podría suscitarse, por ejemplo, al soltar de improviso el pedal del acelerador o se baja de marcha bruscamente en condiciones de baja adherencia.

En esta situación, el efecto de frenado del motor podría provocar un patinamiento de las ruedas motrices con posibilidad de pérdida de estabilidad del vehículo.

Cuando el sistema detecta este inconveniente, aumenta la velocidad del motor para mantener las condiciones de estabilidad del vehículo.

Sistema DST (Dynamic Steering Torque)

La función DST aprovecha la integración del sistema ESC con la dirección asistida para aumentar el nivel de seguridad del vehículo.

En situaciones críticas (frenadas con superficies de adherencia diferenciada) ESC, mediante la función DST, gestiona la dirección para que transmita un par de giro adicional para ayudar al conductor a realizar la maniobra correctamente.

La acción coordinada de frenos y dirección aumenta la sensación de seguridad y control del vehículo.

Sistema EBD

El sistema EBD forma parte del sistema ESC e interviene durante la frenada repartiendo la fuerza de frenado entre las ruedas delanteras y traseras.

De esta forma se garantiza una estabilidad mayor en la frenada del vehículo, evitando un bloqueo repentino de las ruedas traseras y la subsecuente inestabilidad del vehículo.

Sistema ESC

(Electronic Stability Control)

El sistema de control de estabilidad (ESC) mejora el control de la dirección y estabilidad del vehículo en diferentes condiciones de conducción.

El sistema ESC corrige el subviraje y sobreviraje del vehículo, repartiendo la fuerza de frenado a las ruedas adecuadas.

Además, el par suministrado por el motor puede reducirse para mantener el control del vehículo.

El sistema ESC utiliza sensores instalados en el vehículo para interpretar la trayectoria que el conductor desea seguir y la compara con la posición real del vehículo. Cuando la trayectoria deseada y la real son distintas, el sistema ESC interviene contrarrestando el subviraje y sobreviraje del vehículo.

- Sobreviraje: Se produce cuando el vehículo gira más de lo debido con respecto al ángulo aplicado en el volante.
- Subviraje: Se produce cuando el vehículo gira menos de lo debido con respecto al ángulo aplicado en el volante.

El ESC incluye, a su vez, los siguientes sistemas:

- | | |
|--------------------------------------|---|
| <input type="checkbox"/> EBD | <input type="checkbox"/> HBA |
| <input type="checkbox"/> ABS | <input type="checkbox"/> MSR |
| <input type="checkbox"/> CBC | <input type="checkbox"/> DST |
| <input type="checkbox"/> ASR | <input type="checkbox"/> "ELECTRONIC Q2" ("E-Q2") |
| <input type="checkbox"/> Hill Holder | <input type="checkbox"/> "PRE-FILL" (RAB - Ready Alert Brake, Preparación de frenado) |

Activación del sistema

El ESC se activa automáticamente al poner en marcha el motor y no puede ser desactivado.

Intervención del sistema

Se indica con el destello del testigo  en el módulo de instrumentos: indica que el vehículo está en situación crítica de estabilidad y adherencia.



Sistema CBC (Cornering Braking Control)

(Control de frenado en curva)

El sistema actúa durante las maniobras de frenado en curva, optimizando la distribución de la presión de frenado en las cuatro ruedas: el sistema evita el bloqueo de las ruedas internas a la curva (sobre las que el peso del vehículo es menor) garantizando una mejor estabilidad y dirección del vehículo.

Sistema HILL HOLDER

Forma parte del sistema ESC facilitando el arranque en pendientes, activándose automáticamente en los siguientes casos:

- En subida: con el vehículo parado en una camino con una pendiente superior al 5%, motor encendido, pedal del freno pisado y transmisión en neutral u otra marcha engranada distinta a la reversa;
- En bajada: con el vehículo parado en una carretera con una pendiente superior al 5%, motor encendido, pedal del freno pisados y reversa engranada.

Durante el arranque del vehículo, el módulo del sistema ESC mantiene la presión de frenado en las ruedas hasta alcanzar el par motor necesario para el arranque o durante aproximadamente 2 segundos, permitiendo mover fácilmente el pie derecho del pedal freno al acelerador.

Una vez transcurrido este período de tiempo, sin que el vehículo haya realizado avance aún, el sistema se desactiva automáticamente soltando gradualmente la presión de frenado. Durante esta fase se puede escuchar un ruido mecánico: ello indica el inminente movimiento del vehículo.

ADVERTENCIA El sistema Hill Holder NO es un freno de estacionamiento. No abandone el vehículo sin accionar el freno de estacionamiento, apagar el motor y meter una velocidad, dejando el vehículo en condiciones de seguridad.

ADVERTENCIA Pueden haber situaciones con pendientes poco pronunciadas (inferiores al 8%), en condiciones de vehículo cargado, en las que el sistema Hill Holder podría no activarse y provocar movimiento cuesta abajo, aumentando así el riesgo de una colisión con otro vehículo u objeto. La responsabilidad de la seguridad en el camino corresponde siempre al conductor.

Sistema “ELECTRONIC Q2” (“E-Q2”)

El sistema “Electronic Q2” actúa en caso de aceleración en curva, frenando la rueda motriz interna, y aumentando de ese modo la motricidad de la rueda exterior (más cargada con el peso del vehículo): el par se reparte entre las ruedas motrices según las condiciones de conducción y del firme de la calzada, permitiendo condiciones de conducción especialmente eficaces y deportivas.

SISTEMA T.P.M.S. (SISTEMA DE MONITOREO DE PRESIÓN DE LLANTA)

(si así está equipado)

El vehículo puede estar equipado con un sistema de control de la presión de los neumáticos TPMS (Tyre Pressure Monitoring System) que indica al conductor el nivel de presión de inflado de los neumáticos mediante el despliegue de mensajes específicos en pantalla.

Este sistema está compuesto por un sensor transmisor de radiofrecuencia montado en cada rueda (al interior del neumático), capaz de enviar al módulo de control la información acerca de la presión de cada neumático.

Advertencias sobre el uso del sistema T.P.M.S.

Las señales de falla no se guardan y, por tanto, no se mostrarán si se apaga y vuelve a poner en marcha el motor.

Si las condiciones de falla persisten, el módulo enviará al módulo de instrumentos las señales correspondientes sólo tras un corto período de tiempo con vehículo en movimiento.



La presencia del sistema T.P.M.S. no exime al conductor de revisar con regularidad la presión de los neumáticos y de la rueda de refacción.



La presión de los neumáticos debe comprobarse con neumáticos en reposo y fríos; si por cualquier motivo revisa la presión con neumáticos calientes, no reduzca la presión aunque sea superior al valor especificado, repita la revisión cuando los neumáticos estén fríos.



Si se montan una o varias ruedas sin sensor, el sistema ya no estará disponible y aparecerá el mensaje correspondiente en la pantalla, hasta que no se monten de nuevo 4 ruedas provistas de sensores.



El sistema T.P.M.S. no es capaz de indicar fugas repentinas de la presión de los neumáticos (por ejemplo reventón de un neumático). En ese caso, detenga el vehículo frenando con cuidado y sin efectuar virajes bruscos.



La sustitución de los neumáticos normales por los de invierno y al contrario, también implica una puesta a punto del sistema T.P.M.S. que únicamente pueden efectuarla su Distribuidor Autorizado Alfa Romeo.



Al desmontar un neumático es conveniente sustituir también la junta de goma de la válvula: acuda a su Distribuidor Autorizado Alfa Romeo. Las operaciones de montaje y desmontaje de los neumáticos y/o de las llantas requieren precauciones especiales; para evitar dañar o montar mal los sensores, la sustitución de los neumáticos y/o de las llantas debe efectuarla únicamente personal especializado. Acuda a su Distribuidor Autorizado Alfa Romeo.



Interferencias por radiofrecuencia especialmente intensas pueden inhibir el correcto funcionamiento del sistema T.P.M.S. Esto se indicará al conductor mediante un mensaje mostrado en la pantalla. Esta señal desaparece automáticamente en cuanto la interferencia deje de perturbar el sistema.

Para utilizar correctamente el sistema, consulte la siguiente tabla en caso de cambio de las ruedas/neumáticos:

Operación	Presencia del sensor	Señalización falla	Servicio a realizar
-	-	SÍ	Acuda a su Distribuidor Autorizado Alfa Romeo
Sustitución de un neumático por la rueda de refacción	NO	SÍ	Repare el neumático dañado
Sustitución de los neumáticos por neumáticos de nieve	NO	SÍ	Acuda a su Distribuidor Autorizado Alfa Romeo
Sustitución de los neumáticos por neumáticos de nieve	SÍ	NO	-
Sustitución de los neumáticos por otras de diferente tamaño (*)	SÍ	NO	-
Intercambio de los neumáticos (delantero/trasero) (**)	SÍ	NO	-

(*) Indicadas como alternativa en el Manual y disponibles en la Línea de accesorios Alfa Romeo.

(**) No cruzados (los neumáticos deben permanecer en el mismo lado).

CINTURONES DE SEGURIDAD

Todas las plazas de los asientos del vehículo disponen de cinturones de seguridad con tres puntos de anclaje y el enrollador correspondiente.

El mecanismo del enrollador actúa bloqueando la cinta en caso de frenada brusca o una fuerte desaceleración debido a un impacto. En condiciones normales, este mecanismo permite a la cinta del cinturón moverse libremente para que se adapte perfectamente al cuerpo del ocupante. En caso de accidente, la cinta se bloquea reduciendo el riesgo de impacto en el habitáculo o de que los ocupantes sean lanzados fuera del vehículo.

El conductor debe respetar (y hacer que todos los ocupantes del vehículo respeten) las disposiciones legales locales con relación a la obligación y a las modalidades de uso de los cinturones de seguridad.

Siempre abróchese los cinturones de seguridad antes de emprender un viaje.

Uso de los cinturones de seguridad

Abróchese el cinturón manteniendo el tronco recto y apoyado contra el respaldo. Para abrocharse los cinturones, sujete la lengüeta 1-fig. 89 e introdúzcala en la hebilla 2 hasta oír el clic de aseguramiento. Si al sacar el cinturón, éste se bloquea, deje que se enrolle algunos centímetros y vuelva a sacarlo sin maniobras bruscas.

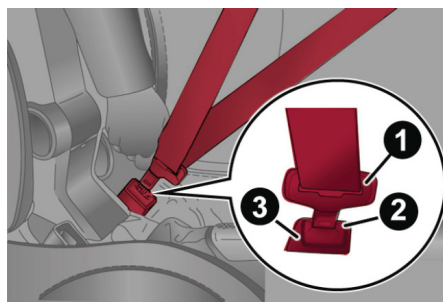

89

A0J0101C

Para desabrocharse el cinturón, presione el botón 3. Acompañe al cinturón mientras se enrolla para evitar que se tuerza en el mecanismo. El cinturón de seguridad, a través del enrollador, se adapta automáticamente al cuerpo del pasajero, dándole libertad de movimiento



No presione el botón 3-fig. 89 mientras conduce.

Es normal que, con el vehículo estacionado en una pendiente pronunciada, se bloquee el mecanismo del enrollador. Además, el mecanismo del enrollador bloquea la cinta en una extracción rápida o en frenadas bruscas, impactos y curvas a alta velocidad.

El asiento trasero está equipado con cinturones de seguridad de inercia de tres puntos de anclaje y mecanismo.

Abróchese los cinturones de los asientos traseros según lo ilustrado en la fig. 90. (su vehículo podría no estar equipado con posición de asiento trasero central)

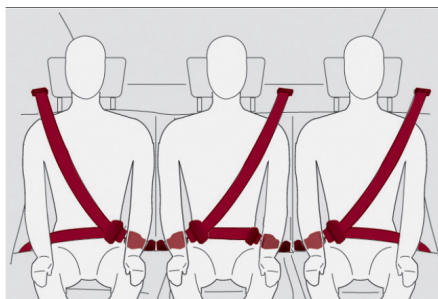

90

AOK0921C



Recuerde que en caso de un impacto grave, los pasajeros de los asientos traseros que no tengan los cinturones de seguridad abrochados, además de exponerse a un grave riesgo, ponen el peligro a los ocupantes de los asientos delanteros.

ADVERTENCIA El correcto anclaje del respaldo está garantizado por la desaparición de la “MARCA roja” 2-fig. 91 presente en las palancas A para abatir los respaldos. Esta “banda roja” indica que el respaldo no se ha enganchado.

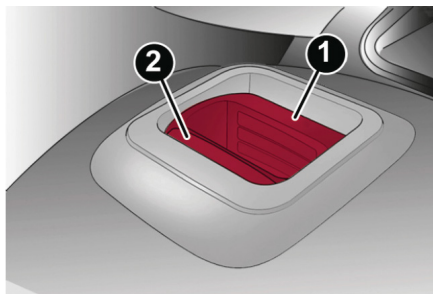

91

A0J0182C

ADVERTENCIA Al volver a colocar el asiento trasero en posición normal después de su inclinación, preste atención para colocar el cinturón de seguridad correctamente en modo de permitir su rápida disponibilidad de uso.



Asegúrese de que el respaldo esté enganchado correctamente en ambos lados (no se ven las “marcas rojas” 2-fig. 91) para evitar que, en caso de un frenada súbita, el respaldo pueda desplazarse hacia adelante provocando lesiones a los pasajeros.

SISTEMA S.B.R. (SEAT BELT REMINDER)

Está compuesto por una señal acústica que, mediante el encendido en modo intermitente de los testigos  en la moldura situada por encima del espejo retrovisor interior (fig.92), avisa al conductor y al pasajero del asiento delantero que no se han abrochado los cinturones de seguridad.

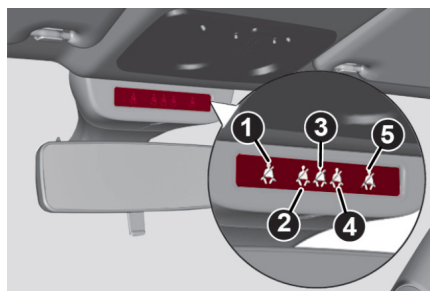

92

A0J0308C

Para la desactivación permanente acuda a su Distribuidor Autorizado Alfa Romeo. Se puede reactivar el sistema S.B.R. únicamente mediante el Menú de configuración de la pantalla (véase capítulo "1").

El sistema SBR se puede volver a activar en cualquier momento mediante el menú de configuración correspondiente

Los testigos pueden ser de color rojo y verde y funcionan de la siguiente manera (fig. 92):

- 1 = asiento delantero izquierdo (indica el estado del conductor para versiones con volante a la izquierda)
- 2 = asiento trasero izquierdo (pasajero)
- 3 = asiento trasero central (pasajero. si así está equipado)
- 4 = asiento trasero derecho (pasajero)
- 5 = asiento delantero derecho (indica el estado del pasajero para versiones con volante a la izquierda)

Asientos delanteros (testigo n °1 = conductor y n °5 = pasajero)

Conductor

Si el vehículo está ocupado sólo por el conductor y su cinturón está desabrochado, cuando supera los 20 km/h o cuando avanza a una velocidad de 10 a 20 km/h durante un período superior a 5 segundos, se inicia un ciclo de señalizaciones acústicas referido a los asientos delanteros (señal acústica continua durante los primeros 6 segundos, seguida de otro "bip" de 90 segundos) y de parpadeo del testigo. Cuando concluye el ciclo, los testigos permanecen encendidos con luz fija hasta que se apague el vehículo.

La señal acústica se interrumpe inmediatamente cuando se abrocha el cinturón del conductor y el testigo se vuelve de color verde.

Si el cinturón se desabrocha nuevamente durante el manejo del vehículo, se reanudan las señales acústica y el destello del testigo de color rojo según lo descrito anteriormente.

Pasajero

Se produce una situación similar para el pasajero del asiento delantero, con la diferencia que el testigo asume un color verde y la señal también



se interrumpe cuando el pasajero baja del vehículo. En caso de que se desabrochen los dos cinturones de los asientos delanteros con el vehículo en movimiento y separados unos pocos segundos el uno del otro, la señal acústica se referirá al acontecimiento más reciente, mientras los dos testigos efectuarán independientemente la señal visual.

Asientos traseros (testigos nº 2, nº 3 y nº 4)

Para los asientos traseros la señal se produce sólo cuando se desabrocha uno de los cinturones (color rojo intermitente). En dicho caso, el testigo correspondiente al cinturón desabrochado se inicia a parpadear (color rojo intermitente) durante unos 30 segundos. Además, se emite una señal acústica.

Si se desabrochan varios cinturones, la señal visual (color rojo intermitente) empieza y finaliza de manera independiente para cada testigo. La señal se volverá de color verde cuando se vuelva a abrochar el cinturón de seguridad correspondiente. Después de 30 segundos desde la última indicación, los testigos correspondientes a los asientos traseros se apagarán, independientemente del estado del cinturón (rojo o verde).

ADVERTENCIAS Todos los testigos permanecen apagados si, girando la llave de ignición a la posición MAR, todos los cinturones (delanteros y traseros) ya están abrochados. Todos los testigos se encienden cuando por lo menos un cinturón pasa de abrochado a desabrochado o al revés.

PRETENSORES

El vehículo cuenta con pretensores para los cinturones de seguridad delanteros que, en caso de impacto frontal violento, recogen unos centímetros el cinturón, garantizando así la perfecta adherencia de los cinturones al cuerpo de los ocupantes antes de que inicie la acción de sujeción.

Se sabe que los pretensores se han activado por el retroceso de la cinta hacia el mecanismo.

El vehículo también cuenta con un segundo dispositivo de pretensado (instalado en la zona de la cubierta): la activación efectiva se reconoce por el acortamiento del cable metálico.

La activación de los pretensores puede causar la emisión de una pequeña cantidad de humo; éste no es tóxico ni es indicio de un principio de incendio.

ADVERTENCIA Para asegurar la máxima protección por la acción del pretensor, abróchese el cinturón manteniéndolo bien adherido al tronco y a las caderas.

Los pretensores no necesita lubricación ni mantenimiento alguno: cualquier modificación anulara su buen funcionamiento. En caso de que le haya entrado agua o lodo debido a fenómenos atmosféricos excepcionales, tales como inundaciones o marejadas, proceda a sustituirlo.



El pretensor se puede utilizar una sola vez. Después de su activación, acuda a su Distribuidor Autorizado Alfa Romeo para hacerlo cambiar. Para conocer la vida útil del dispositivo, consulte la etiqueta ubicada en el interior de la guantera: cuando se aproxime esta fecha de caducidad, acuda a su Distribuidor Autorizado Alfa Romeo para sustituir el dispositivo.



Reparaciones que impliquen impactos, vibraciones o aumentos de temperatura localizados (superiores a 100°C y por una duración máxima de 6 horas) en la zona del pretensor, pueden dañarlo o activarlo; no están incluidas entre estas condiciones las vibraciones producidas por las irregularidades de la carretera o cuando accidentalmente se rebasen pequeños obstáculos, aceras, etc. Acuda a su Distribuidor Autorizado Alfa Romeo en caso de tener que realizar alguna reparación.

Limitadores de carga

Para aumentar la protección en caso de accidente, los mecanismos de los cinturones de seguridad delanteros tienen en su interior un dispositivo que permite dosificar la fuerza con la que actúa sobre el tórax y en los hombros durante la acción de sujeción del cinturón en caso de impacto frontal.

Advertencias para el empleo de los cinturones de seguridad

Siga (y haga cumplir a los ocupantes del vehículo) el reglamento de tránsito acerca del uso obligatorio y la forma de usar los cinturones. Abróchense siempre los cinturones de seguridad antes de iniciar un viaje.

El uso de los cinturones es necesario incluso para las mujeres embarazadas: también para ellas y su bebé el riesgo de lesiones en caso de impacto es menor si llevan los cinturones.

Las mujeres embarazadas deben colocar la parte inferior del cinturón mucho más abajo, de forma que pase por debajo del vientre fig. 93.

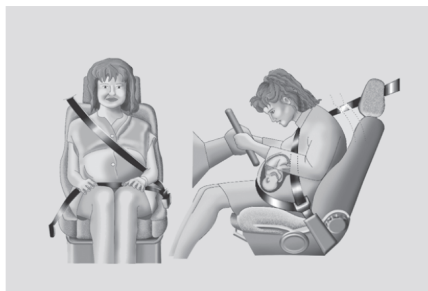

93

AOK0250C

El cinturón no debe estar torcido. La parte superior debe pasar sobre el hombro y atravesar diagonalmente el tórax. La parte inferior se debe adherir a las caderas fig. 94 y no al abdomen del pasajero. No utilice dispositivos (pinzas, topes, etc.) que impidan que los cinturones se adhieran al cuerpo de los ocupantes.

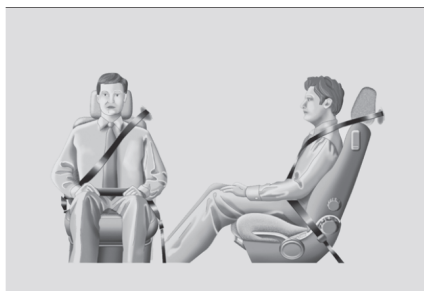

94

AOK0012C



Para asegurar la máxima protección, el respaldo debe permanecer en posición vertical, con la espalda bien apoyada y el cinturón bien adherido al tronco y a las caderas. ¡Abróchense siempre los cinturones de seguridad, tanto delanteros como traseros! Viajar sin los cinturones de seguridad abrochados aumenta el riesgo de lesiones graves o de muerte en caso de impacto.

Cada cinturón de seguridad debe ser utilizado por una sola persona: no lleve niños a los niños en brazos utilizando los cinturones de seguridad para protegerles a ambos fig. 95. Por lo general, no abroche objeto alguno a la persona.



95

AOK0013C



Está terminantemente prohibido desmontar o alterar los componentes del cinturón de seguridad o del pretensor. Cualquier reparación debe ser realizada por personal calificado y autorizado. Acuda siempre a su Distribuidor Autorizado Alfa Romeo.



Si el cinturón ha sido sometido a un gran esfuerzo, por ejemplo a causa de un accidente, se debe sustituir completamente junto con los anclajes, los tornillos de fijación de los mismos y el pretensor; de hecho, aunque no tenga defectos visibles, el cinturón podría haber perdido sus propiedades de resistencia.

Mantenimiento de los cinturones de seguridad

- Utilice siempre los cinturones con la banda extendida, revise que no esté torcida y que pueda deslizarse libremente sin obstáculos;

- Después un accidente de cierta gravedad, sustituya el cinturón aunque el usado no presente daños aparentes. Sustituya el cinturón en caso de activación de los pretensores;
- Lave los cinturones a mano con agua y jabón neutro, enjuáguelos y déjelos secar a la sombra. No use detergentes fuertes, blanqueadores, colorantes o cualquier otra sustancia química que pueda debilitar las fibras del cinturón;
- Evite que los mecanismos se mojen: en caso contrario, no se garantiza su buen funcionamiento;
- Sustituya el cinturón cuando tenga marcas de desgaste o de cortes.



Reparaciones que impliquen impactos, vibraciones o aumentos de temperatura localizados (superiores a 100°C y por una duración máxima de 6 horas) en la zona del pretensor, pueden dañarlo o activarlo; no están incluidas entre estas condiciones las vibraciones producidas por las irregularidades de la carretera o cuando accidentalmente se rebasen pequeños obstáculos, aceras, etc. Acuda a su Distribuidor Autorizado Alfa Romeo en caso de tener que realizar alguna reparación.

SEGURIDAD DE LOS NIÑOS EN EL TRANSPORTE

Para una mayor protección en caso de impacto, todos los ocupantes deben viajar sentados y con los sistemas de sujeción correspondientes. ¡Incluidos recién nacidos y niños! Esta norma es obligatoria.

La cabeza de los niños, con respecto a los adultos, es proporcionalmente más grande y pesada que el resto del cuerpo mientras que los músculos y la estructura ósea no se han desarrollado por completo. Por lo tanto es necesario, para una sujeción correcta en caso de impacto, utilizar sistemas de protección y sujeción distintos a los cinturones de seguridad con el objetivo de reducir el riesgo de daños en caso de accidente, frenado o una maniobra repentina.

Los menores tienen que sentarse de forma segura y cómoda. Dependiendo de las características, se recomienda mantener a los menores el mayor tiempo posible (al menos hasta los 2 años de edad) en sistemas de protección para niños orientados hacia atrás, ya que esta posición es la más segura en caso de impacto.

La selección del sistema de protección para niños más apropiado debe hacerse en función del peso del menor; existen diversos tipos de sistemas, se recomienda elegir el que mejor se adapte al menor.

Desde el punto de vista del sistema de sujeción, los niños cuya estatura sobrepase los 1,50 m se equiparan a los adultos y deberán llevar los cinturones normales al igual que los adultos.

Los resultados de la investigación sobre la mejor protección de los niños están indicados en el Reglamento Europeo ECE-R44, que, además de hacerlos obligatorios, subdivide los sistemas de retención en cinco grupos:

Grupos	Franjas de peso
Grupo 0	hasta 10 Kg. de peso
Grupo 0+	hasta 13 Kg. de peso
Grupo 1	9-18 Kg. de peso
Grupo 2	15-25 Kg. de peso
Grupo 3	22-36 Kg. de peso

Todos los dispositivos de sujeción deben llevar los datos de homologación, junto con la marca de control, en una tarjeta bien fijada a la silla para los niños, que por ningún motivo debe quitarse.

En la Línea de accesorios Alfa Romeo están disponibles sillas para niños aptas para cada grupo de peso. Se recomienda esta opción, ya que han sido diseñadas y probadas específicamente para los vehículos Alfa Romeo.



Con la bolsa de aire del pasajero activada, no coloque en el asiento delantero un sistema de protección para niños orientado hacia el respaldo del asiento. La activación de la bolsa de aire en caso de accidente podría producir lesiones mortales al niño transportado, independientemente de la gravedad del impacto. Le aconsejamos transportar siempre a los niños sentados en su propia silla en el asiento trasero, ya que es la posición más segura en caso de accidente.



En caso de que sea necesario transportar un niño en el asiento delantero del pasajero con un sistema de protección para niños orientado hacia el respaldo del asiento, las bolsas de aire del pasajero (frontal y lateral, protección torácica/pélvica [Side-bag]) se deben desactivar en el menú de configuración, comprobando su desactivación por medio del testigo  en el módulo de instrumentos. Además, el asiento del pasajero se deberá ajustar en la posición más alejada a fin de evitar eventuales contactos de la silla para niños con el tablero.

MONTAJE DE LA SILLA PARA NIÑOS “UNIVERSAL”

(con los cinturones de seguridad)



Existen sillas para niño Isofix para niños con enganches que permiten una fijación estable al asiento sin utilizar los cinturones de seguridad del vehículo. Consulte la sección “Preparación para el montaje de la sillita Isofix” para las instrucciones de montaje.



La figura para el montaje es sólo ilustrativa. Instale el sistema de protección para niños siguiendo las instrucciones que obligatoriamente se adjuntan con la misma.



Cuando no se utiliza el sistema de protección para niños, fíjelo con el cinturón de seguridad, mediante los anclajes ISOFIX o retírelo del vehículo. No deje el sistema de protección para niños suelto al interior del habitáculo. De este modo se evita que provoque lesiones a los ocupantes en caso de frenadas bruscas o accidentes.



No mueva el asiento después de instalar una sillita para niños: quite siempre la sillita antes de realizar cualquier tipo de ajuste.



Siempre asegúrese que la parte superior del cinturón de seguridad no pase por debajo de los brazos o por detrás de la espalda del niño. En caso de accidente, el cinturón de seguridad no será capaz de sujetar al niño, con riesgo de causar lesiones incluso mortales. Por tanto, el niño siempre debe llevar correctamente puesto su cinturón de seguridad.



Si la sillita se monta de forma incorrecta, el sistema de protección deja de ser eficaz. De hecho, en caso de accidente, la sillita puede aflojarse y el niño puede sufrir lesiones incluso mortales. Para instalar un sistema de protección para recién nacidos o niños, respete estrictamente las instrucciones del fabricante del sistema de protección.

GRUPO 0 y 0+



La figura para el montaje es sólo ilustrativa. Instale el sistema de protección para niños siguiendo las instrucciones que obligatoriamente se adjuntan con la misma.

Los niños hasta 13 Kg. deben transportarse en un sistema de protección para niños orientado hacia el respaldo del asiento como se indica en la fig. 96, sujetándole la cabeza, evitando esfuerzos en el cuello en caso de deceleraciones bruscas. La silla se fija con los cinturones de seguridad del vehículo como se indica en la fig. 96 y, a su vez, se sostiene al niño con los cinturones de la silla.



96

AOK0014C

GRUPO 1

La figura para el montaje es sólo ilustrativa. Instale el sistema de protección para niños siguiendo las instrucciones que obligatoriamente se adjuntan con la misma.

Los niños de entre 9 y 18 Kg. de peso pueden ser transportados en un sistema de protección para niños orientado hacia adelante (fig.97).



97

AOK0129C



Existen sistemas de protección para niños con ganchos Isofix que permiten una fijación estable al asiento sin utilizar los cinturones de seguridad del vehículo.

GRUPO 2

La figura para el montaje es sólo ilustrativa. Instale el sistema de protección para niños siguiendo las instrucciones que obligatoriamente se adjuntan con la misma.

Los niños de entre 15 y 25 Kg. de peso pueden ser sujetados directamente por los cinturones del vehículo (fig. 98). Los sistemas de protección para niño tienen sólo la función de colocar correctamente al niño con respecto a los cinturones, de forma que el tramo diagonal se ajuste al tórax y nunca al cuello, y que el tramo horizontal se ajuste a las caderas y no al abdomen del niño.

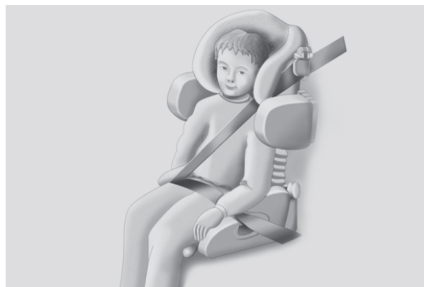

98

AOK0016C

GRUPO 3

La figura para el montaje es sólo ilustrativa. Instale el sistema de protección para niños siguiendo las instrucciones que obligatoriamente se adjuntan con la misma.

Para niños de 22 a 36 Kg. de peso, están disponibles sistemas de protección que permiten que el cinturón de seguridad se coloque correctamente.

La fig. 99 representa un ejemplo de la posición correcta del niño en el asiento trasero.

Los niños con más de 1.50 m de estatura se deben colocar los cinturones de seguridad como lo haría un adulto.



99

AOK0017C

IDONEIDAD DE LOS ASIENTOS PASAJERO PARA EL USO DE SILLAS PARA NIÑOS UNIVERSAL

El vehículo cumple la nueva Directiva Europea 2000/3/CE, que reglamenta el instalar las sillas para niños en varios lugares del vehículo según la siguiente tabla:

Grupo	Franjas de peso	Pasajero delantero	Pasajero trasero laterales y central
Grupo 0, 0+	hasta 13 Kg.	U	U
Grupo 1	9 -18 Kg.	U	U
Grupo 2	15 - 25 Kg.	U	U
Grupo 3	22-36 Kg.	U	U

U = apto para los sistemas de sujeción de la categoría "Universal" según el Reglamento Europeo CEE-R44 para los "Grupos" indicados.

PREINSTALACIÓN PARA EL MONTAJE DE LA SILLA "ISOFIX"

El vehículo está preparado para montar sistemas de protección para niños Isofix Universal, un nuevo sistema unificado europeo para transportar niños.

Se puede realizar un montaje mixto, es decir, montar sillas tradicionales y sillas Isofix. A modo indicativo en fig. 100 se muestra un ejemplo de silla. La silla Isofix Universal cubre el grupo de peso: 1.



La figura para el montaje es sólo ilustrativa. Instale el sistema de protección para niños siguiendo las instrucciones que obligatoriamente se adjuntan con la misma.

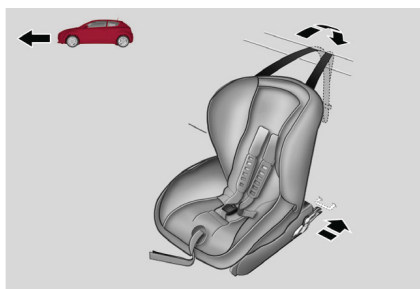

100

A0J0093C

Los otros grupos de peso están cubiertos por la silla Isofix específica que puede utilizarse únicamente si han sido diseñadas y probadas específicamente para este vehículo (véase la lista de vehículos que viene con el sistema de protección para niños).

ADVERTENCIA El asiento trasero central no está destinado a ningún tipo de sistema de protección para niños.

Instalación de la silla para niños ISOFIX

- Enganche el sistema de protección para niños a las anillas metálicas inferiores 1-fig. 101, situadas entre el respaldo y el cojín del asiento trasero.



101

A0J0092C

- Fije la correa superior (se incluye con la silla) a los enganches B-fig. 102 situados en la parte posterior del respaldo del asiento trasero.

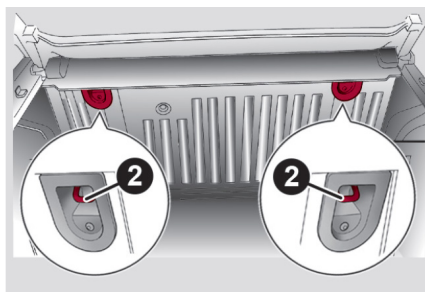

102

A0J0335C

Se puede realizar un montaje mixto, es decir, montar sillas tradicionales y sillas "Isofix Universales". Recuerde que, en caso de usar sillas "Isofix Universales", sólo se pueden emplear aquellas homologadas y que presenten la inscripción ECE R44/03 "Isofix Universales".

En la Línea de accesorios Alfa Romeo está disponible la silla para niños Isofix Universal "Duo Plus". Para más detalles correspondientes a la instalación y/o uso de la silla para niños, consulte el "Manual de instrucciones" que se incluye con el sistema de seguridad para niños.



Si el sistema de seguridad para niños Isofix no está correctamente fijada con los tres anclajes, no podrá ofrecer la protección adecuada para el menor. En caso de accidente el menor podría sufrir lesiones graves e incluso la muerte.



Instale la silla sólo con el vehículo detenido. La silla estará correctamente fijada a los soportes de preinstalación cuando se escuchen los clic que confirman el enganche correcto. En cualquier caso, siga las instrucciones de montaje, de desmontaje y de colocación que el fabricante de la silla debe entregar con la misma.

Idoneidad de los asientos de pasajeros para el uso de sillas para niños ISOFIX

En conformidad con la legislación europea ECE 16, la siguiente tabla muestra la posibilidad de instalación de los sistemas de seguridad para niños Isofix en los asientos provistos de enganches Isofix.

Grupo de peso	Orientación silla	Clase de talla Isofix	Pasajero trasero lateral izquierdo	Pasajero trasero lateral derecho
Grupo 0 hasta 10 Kg.	Hacia la parte trasera del vehículo	E	X	X

Grupo de peso	Orientación silla	Clase de talla Isofix	Pasajero trasero lateral izquierdo	Pasajero trasero lateral derecho
Grupo 0 + hasta 13 Kg.	Hacia la parte trasera del vehículo	E	X	X
	Hacia la parte trasera del vehículo	D	X	X
	Hacia la parte trasera del vehículo	C	X	X
Grupo 1 de 9 a 18 Kg.	Hacia la parte trasera del vehículo	D	X	X
	Hacia la parte trasera del vehículo	C	X	X
	Hacia la parte delantera del vehículo	B	IUF	IUF
	Hacia la parte delantera del vehículo	BI	IUF	IUF
	Hacia la parte delantera del vehículo	A	X	X

X: posición Isofix inadecuada para sistemas de protección de niños en este grupo de peso y/o en esta clase de talla.

IUF: apta para sistemas de protección para niños Isofix, orientadas hacia la parte delantera del vehículo, de tipo universal (provistas de tercer enganche superior), homologadas para el uso en el grupo de peso.

NOTA: Los otros grupos de peso están cubiertos por sillitas Isofix específicas que sólo pueden utilizarse si han sido específicamente probadas para este vehículo (ver la lista de vehículos que se suministra con la sillita).



Instale el sistema de protección para niños de acuerdo a las instrucciones proporcionadas por el fabricante de la misma.

Normas principales de seguridad a seguir al transportar niños:

- Instale las sillas para niños en el asiento trasero, porque es el lugar más protegido en caso de accidente;
- Mantenga el mayor tiempo posible el sistema de protección para niños orientado hacia atrás, de ser posible hasta que el menor cumpla los 2 años de edad.
- Cuando se instale un sistema de protección para niños orientada hacia atrás, se recomienda colocarla en una posición lo más adelantada posible, teniendo siempre en cuenta la posición del asiento delantero.



- En caso de desactivación de las bolsas de aire frontales del pasajero compruebe siempre, mediante el encendido permanente del testigo , que realmente se han desactivado;
- Siga las instrucciones que el fabricante obligatoriamente deberá entregar con el sistema de protección para niños. Guárdelas en el vehículo junto con los documentos y este manual. No utilice sistemas de protección para niños sin las instrucciones de uso;
- Por cada sistema de protección se debe abrochar a un solo niño; nunca transporte dos niños al mismo tiempo en el mismo sistema;
- Revise siempre que los cinturones no sujeten por el cuello al niño;
- Compruebe siempre tirando de la cinta que el cinturón esté bien abrochado;
- Durante el viaje, no permita que el niño adopte posturas incorrectas o que se desabroche el cinturón;
- No permita que los menores usen la parte superior del cinturón de seguridad debajo de los brazos o detrás de la espalda.
- Nunca transporte niños o recién nacidos en brazos. Nadie, por muy fuerte que sea, podría sujetarlos en caso de accidente;
- En caso de accidente, sustituya el sistema de protección para niños por otro nuevo.

BOLSAS DE AIRE DELANTERAS

El vehículo está equipado con bolsas de aire multietapas delanteras (“Smart bag”) para el conductor y el pasajero y bolsa de aire para las rodillas del conductor.

Sistema “SMART BAG” (Bolsas de aire multietapas delanteras)

Las bolsas de aire delanteras (conductor y pasajero) y la bolsa de aire para las rodillas del conductor protegen a los ocupantes en caso de impactos frontales de gravedad media-alta mediante la interposición de cojines entre el ocupante y el volante o el tablero. Por lo cual, la falta de activación de las bolsas de aire en otros tipos de impacto (lateral, trasero, volcadura, etc.) no significa que el sistema presente una falla.

Las bolsas de aire no sustituyen, sino que complementan, el uso de los cinturones de seguridad, que le recomendamos llevar siempre abrochados. En caso de impacto, una persona que no lleva el cinturón de seguridad se desplaza hacia adelante y puede entrar en contacto el cojín, que se encuentra aún en fase de apertura. En este caso, la protección ofrecida por el cojín se minimiza.

Las bolsas de aire delanteras pueden no activarse en los siguientes casos:

- Impactos frontales contra objetos muy deformables, que no afecten la superficie frontal del vehículo (por ejemplo, impacto de la fascia contra una guarnición del camino);
- Incrustación del vehículo debajo de otros vehículos o de barreras protectoras (por ejemplo, debajo de camiones o guarniciones de camino); ya

que podría no ofrecer protección adicional con respecto a los cinturones de seguridad, y en consecuencia su activación resultaría inoportuna.

La falta de activación en estos casos no es señal de un mal funcionamiento del sistema.



No aplique calcomanías, etiquetas, etc. u otros objetos en el volante, en la cubierta de la bolsa de aire del lado del pasajero o en el revestimiento lateral del toldo, ni en los asientos. No coloque objetos sobre el tablero del lado del pasajero porque podrían interferir con la correcta apertura de la bolsa de aire del pasajero y, por tanto, provocar lesiones a los ocupantes del vehículo.

Bolsa de aire delantera del conductor

Está compuesta por una bolsa de inflado instantáneo, situada en el alojamiento específico en el centro del volante (fig. 103).



103

A0J0047C



Conduzca manteniendo siempre las manos apoyadas sobre el volante de modo que, en caso de activación de la bolsa de aire, ésta pueda inflarse sin encontrar obstáculos. No conduzca con el cuerpo inclinado hacia adelante: tenga el respaldo en posición vertical y apoye bien la espalda.

Bolsa de aire delantera del pasajero

Está situada en un alojamiento específico de mayor volumen con respecto a la del conductor en el tablero (fig.104).



104

A0J0050C



En caso de que sea necesario transportar un niño en el asiento delantero del pasajero con un sistema de protección para niños orientado hacia el respaldo del asiento, las bolsas de aire del pasajero (frontal y lateral, protección torácica/pélvica [Side-bag]) se deben desactivar en el menú de configuración, comprobando su desactivación por medio del testigo  en el módulo de instrumentos. Además, el asiento del pasajero se deberá ajustar en la posición más alejada a fin de evitar eventuales contactos de la silla para niños con el tablero.

Airbag frontal del pasajero y sillitas para niños



Las sillitas para niños que se montan en el sentido contrario al de la marcha NO se deben montar en los asientos delanteros si el airbag del pasajero está activo. La activación del airbag en caso de colisión podría producir lesiones mortales al niño transportado, independientemente de la gravedad del impacto.

SIEMPRE respete las recomendaciones presentes en la etiqueta colocada en la visera parasol del pasajero.



105

AOJ0450C

PUEDO OCACIONAR MUERTE O HERIDAS GRAVES.

No coloque el asiento para niños en sentido inverso al de la marcha en el asiento delantero del pasajero, si hubiese una bolsa de aire ésta podría activarse y causar lesiones y/o la muerte.

Desactivación de la bolsa de aire delantera del pasajero y lateral de protección torácica/pélvica (Side Bag)

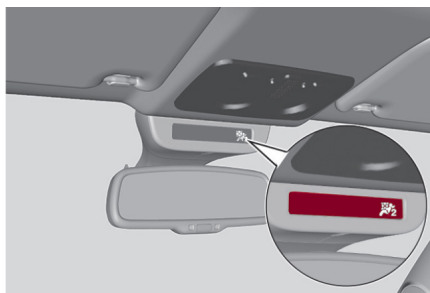

Si es necesario llevar a un menor en el asiento delantero en su sistema de protección para niños orientado hacia atrás, desactive la bolsa de aire delantera del pasajero y las bolsas de aire laterales de protección torácica y de hombros (Side Bag). Con las bolsas de aire desactivadas, el testigo  se enciende en la consola de techo (fig. 106).







106

A0J0402C

Con la bolsa de aire frontal del pasajero activado, al colocar el interruptor de ignición en la posición MAR, el testigo se enciende con luz fija durante unos segundos y después debe apagarse.

Si el testigo  se enciende con luz intermitente significa que hay una falla en el testigo . Antes de continuar la marcha, acuda a su distribuidor autorizado Alfa Romeo para que revisen el sistema inmediatamente.

Colocando el interruptor de ignición en la posición MAR, el testigo  se enciende durante unos segundos. Si esto no sucede, acudir a su distribuidor autorizado Alfa Romeo. En los primeros segundos, el encendido del testigo  no indica el estado real de la protección del pasajero, sólo tiene el objetivo de comprobar su funcionamiento correcto. Después de la prueba, que dura algunos segundos, el testigo indica el estado de protección del airbag del pasajero.

- Protección del pasajero activa:** Testigo  apagado.
- Protección del pasajero no activa:** El testigo  se enciende con luz fija.

Al encenderse, la luz del testigo  podría tener diferentes intensidades en función de las condiciones del vehículo. La intensidad podría variar durante el mismo ciclo de llave.

Bolsa de aire rodillas lado conductor

Está situada en un alojamiento específico debajo del volante (fig. 107). Provee una protección adicional en caso de impacto frontal.

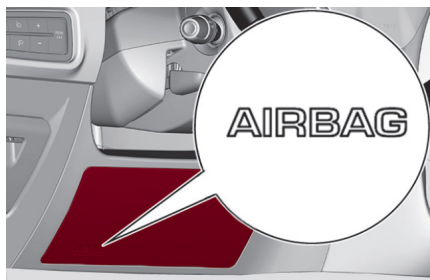

107

A0J0056C



Para desactivar las bolsas de aire consulte el capítulo "1" en el apartado "Opciones del Menú".

BOLSAS DE AIRE LATERALES (SIDE BAG - WINDOW BAG)

Para aumentar la protección de los ocupantes en caso de impacto lateral, el vehículo está provisto de bolsas de aire laterales delanteras de protección torácico-pélvica (Side Bag delanteros) en el lado conductor y pasajero, bolsa de aire para protección de la cabeza de los ocupantes en los asientos delanteros y traseros (Window Bag).

Por lo tanto, la falta de activación de las bolsas de aire laterales en otros tipos de impactos (frontal, trasero, vuelco, etc.) no significa que el sistema presente una falla.

Bolsas de aire laterales delanteras (Side bag)

Están compuestos por dos tipos de cojines ubicados en los respaldos de los asientos delanteros (fig. 109) que protegen las zonas del tórax y de la pelvis de los ocupantes en caso de impacto lateral de gravedad media-alta.



109

A00103C

Bolsas de aire laterales de protección de la cabeza (Window bag)

Están compuestas por dos cojines con un sistema de "cortina" ubicados detrás de los revestimientos laterales del toldo y cubiertos con un acabado específico (fig. 110) que tienen por finalidad proteger la cabeza de los ocupantes delanteros y traseros en caso de un impacto lateral, gracias a la amplia superficie de despliegue de los cojines.

En caso de impactos laterales de gravedad baja (para los cuales la acción de sujeción de los cinturones de seguridad es suficiente), las bolsas de aire no se activan. Por tanto, siempre es necesario utilizar los cinturones de seguridad.

La mejor protección por parte del sistema en caso de impacto lateral se

logra manteniendo una posición correcta en el asiento, permitiendo de este modo que las bolsas de aire laterales se desplieguen correctamente.



110

A0J0051C



No enganche objetos rígidos en los ganchos portatraje ni en las argollas de sujeción.



No apoye la cabeza, los brazos, o los codos en la puerta, las ventanas ni en la zona de las bolsas de aire de las ventanas para evitar posibles lesiones durante la fase de inflado. No asome nunca la cabeza, los brazos o los codos por la ventana.

ADVERTENCIAS

No lave los asientos con agua o vapor a presión (a mano o en locales de lavado automático para asientos).

Las bolsas de aire delanteras y/o laterales pueden activarse cuando el vehículo se ve sometido a impactos fuertes que afecten la zona bajo la carrocería (por ejemplo impactos violentos contra peldaños, aceras, caídas del vehículo en grandes agujeros o baches, etc.).

La activación de las bolsas de aire libera una pequeña cantidad de polvo: éste no es tóxico y tampoco indica un principio de incendio. Sin embargo, el polvo podría irritar la piel y los ojos: en ese caso, lávese con jabón neutro y agua.

Todas las inspecciones, reparaciones y reemplazos que afecten a las bolsas de aire deben efectuarse en su Distribuidor Autorizado Alfa Romeo.

Si hubiera que desguazar el vehículo, acuda a su Distribuidor Autorizado Alfa Romeo para que desactiven el sistema de bolsas de aire.

La activación de los pretensores y las bolsas de aire se realiza de forma diferenciada, según el tipo de impacto. Por lo tanto, la falta de activación de uno o varios de los mismos no es señal de un mal funcionamiento del sistema.



Si el testigo  no se enciende al girar la llave de ignición a la posición MAR o permanece encendido durante el manejo (en algunas versiones junto con un mensaje que se muestra en la pantalla) es posible que haya una falla en los sistemas de sujeción; si es así, las bolsas de aire o los pretensores podrían no activarse en caso de accidente o, en un número más limitado de casos, activarse erróneamente. Antes de continuar, acuda a su Distribuidor Autorizado Alfa Romeo para la inmediata revisión del sistema.



La fecha de caducidad correspondiente a la carga pirotécnica y al contacto en espiral se indican en la etiqueta específica, ubicada en el interior de la guantera. Al acercarse esta fecha acuda a su Distribuidor Autorizado Alfa Romeo para su sustitución.



No viaje con objetos en el regazo, delante del tórax y mucho menos sujetando pipas, bolígrafos, etc. en los labios. Un impacto con activación de las bolsas de aire podrían ocasionarse lesiones graves.



Si el vehículo ha sido objeto de robo o se ha intentado robarlo, si ha sufrido actos vandálicos o inundaciones, haga revisar el sistema de bolsas de aire con su Distribuidor Autorizado Alfa Romeo.



Con el interruptor de ignición en posición MAR, incluso con el motor apagado, las bolsas de aire también pueden activarse con el vehículo detenido, si es golpeado por otro vehículo en movimiento. Por lo tanto, aunque el vehículo esté detenido, nunca debe haber niños en los asientos delanteros. La activación de la bolsa de aire podría producir lesiones mortales al menor. En caso de que necesite tener un sistema de protección para niños en el asiento delantero, siempre desconecte la bolsa de aire del pasajero. Además, el asiento del pasajero delantero, deberá ubicarse lo más atrás posible para evitar que el sistema de seguridad para niños esté con contacto con el tablero. Aunque no sea obligatorio, para una mayor protección de los adultos, se recomienda reactivar inmediatamente la bolsa de aire cuando se retire el sistema de protección para niños. Por otra parte recuerde que en caso de que la llave esté colocada en posición STOP ningún dispositivo de seguridad (bolsa de aire o pretensores) se activará como consecuencia de un impacto; la falta de activación de dichos dispositivos en estos casos no se puede considerar como indicio de un mal funcionamiento del sistema.



Colocando el interruptor de ignición a la posición MAR el testigo  (con bolsa de aire delantera del pasajero activada) se enciende y parpadea unos segundos para recordar que la bolsa de aire del pasajero se activará en caso de impacto, para luego apagarse.



La actuación de la bolsa de aire delantera está prevista para impactos de magnitud superior a la de los pretensores. Por lo tanto es normal que, para impactos comprendidos en el intervalo de los dos umbrales de activación, entren en funcionamiento sólo los pretensores.



Las bolsas de aire no sustituyen a los cinturones de seguridad, sino que aumentan su eficacia, protegiendo a los ocupantes cuando las bolsas de aire no se activan en impactos frontales de baja velocidad, laterales, traseros o vuelcos, por lo cual los cinturones de seguridad deben estar siempre abrochados.



ARRANQUE Y CONDUCCIÓN

CONTENIDO

■ ARRANQUE DEL MOTOR	145
• Procedimiento de arranque	145
• Cómo calentar el motor después del arranque	146
• Apagado del motor	146
■ ESTACIONAMIENTO	146
• Freno de estacionamiento	146
■ USO DEL CAMBIO MANUAL	147
■ USO DE LA TRANSMISIÓN ALFA TCT	148
• Palanca selectora	149
• Pantalla del módulo de instrumentos	149
• Posiciones de la palanca.....	150
• Arranque del motor.....	152
• Sistema Start&Stop	152
• Apagado del motor	152
• Extracción de la llave del interruptor de ignición	153
• Desplazamiento del vehículo	153
• Modalidad de conducción automática	154
• Sugerencia de marcha	154
• Modalidad de conducción secuencial.....	154
• Señal acústica	155
• Estacionamiento del vehículo.....	156
• Remolque del vehículo.....	156
• Advertencias generales.....	156
■ SISTEMA START&STOP	157
• Modalidades de funcionamiento.....	157
• Activación / Desactivación manual del sistema.....	158
• Condiciones en las que no se apaga el motor	158



- Condiciones de re arranque del motor 158
- Funciones de seguridad 159
- Función de “Ahorro de energía” 159
- Funcionamiento irregular..... 159
- Inactividad del vehículo 160
- **CONTROL AUTOMÁTICO DE VELOCIDAD 160**
 - Descripción..... 160
 - Activación del dispositivo 161
 - Establecimiento de la velocidad del vehículo..... 161
 - Restablecer la velocidad memorizada 161
 - Aumentar la velocidad establecida..... 162
 - Reducir la velocidad memorizada 162
 - Desactivación del dispositivo 162
- **SENSORES DE ESTACIONAMIENTO 162**
 - Activación / desactivación 163
 - Indicaciones en la pantalla 163
 - Señal acústica 163
 - Funcionamiento con remolque 164
 - Advertencias generales..... 164
- **ARRASTRE DE REMOLQUES 165**
 - Instalación de un gancho de remolque 166
- **NEUMÁTICOS PARA NIEVE..... 166**
- **CARGA DE COMBUSTIBLE..... 166**
 - Tapón del depósito de combustible 166
- **AHORRO DE COMBUSTIBLE 167**
 - Consideraciones generales..... 167
 - Estilo de conducción 168
 - Condiciones de uso..... 169
- **INACTIVIDAD DEL VEHÍCULO DURANTE UN PERIODO
PROLONGADO 169**

ARRANQUE DEL MOTOR



Antes de arrancar el vehículo ajuste el asiento, los espejos retrovisores interiores y exteriores y abróchese correctamente el cinturón de seguridad.

Para arrancar el motor, nunca pise el pedal del acelerador.

Si es necesario, en la pantalla del módulo de instrumentos se pueden leer mensajes que indican qué procedimiento debe realizarse para el arranque (si así está equipado).

Procedimiento de arranque

Haga lo siguiente:

- Aplique el freno de mano y coloque la palanca de cambio velocidades en neutral;
- Pise a fondo el pedal del embrague, sin pisar el acelerador;
- Gire la llave de ignición a la posición AVV y suéltela en cuanto el motor arranque.
- ADVERTENCIAS
- Si el motor no arranca en el primer intento, regrese la llave a la posición STOP antes de repetir la maniobra de arranque.
- Si con la llave en posición MAR, el testigo  permanece encendido en el módulo de instrumentos (o el símbolo en la pantalla) junto con el testigo  le aconsejamos poner la llave en la posición STOP y luego nuevamente a MAR; si el testigo continúa encendido, intente con las otras llaves facilitadas. Si no consigue poner en arrancar el motor, efectúe la puesta en marcha de emergencia (véase "Puesta en marcha de emergencia" en el capítulo "4") y acuda a con su Distribuidor Autorizados Alfa Romeo.
- Con el motor apagado, no deje la llave de ignición en posición MAR.



Es peligroso hacer funcionar el motor en lugares cerrados. El motor consume oxígeno y descarga anhídrido carbónico, óxido de carbono y otros gases tóxicos.



Le recomendamos, durante el asentamiento del vehículo, que no exija las prestaciones máximas al vehículo (por ejemplo aceleraciones excesivas, recorridos demasiado prolongados a regímenes máximos, frenadas bruscas, etc.).

Con el motor apagado no deje la llave introducida en el interruptor de ignición para evitar que un consumo inútil de corriente descargue la batería.



Con el motor apagado no deje la llave introducida en el interruptor de ignición para evitar que un consumo inútil de corriente descargue la batería.



Mientras el motor no se ponga en marcha, ni el servofreno ni la dirección asistida eléctrica estén activados, será necesario usar más fuerza de la habitual en el pedal del freno y en el volante.



Evite poner en marcha el motor empujando el vehículo, remolcándolo o aprovechando una bajada. Estas maniobras podrían dañar el catalizador.

Cómo calentar el motor después del arranque

Haga lo siguiente:

- Arranque lentamente, haciendo funcionar el motor a un régimen medio, sin acelerones;
- Durante los primeros kilómetros no le exija al motor el máximo de prestaciones. Le aconsejamos esperar hasta que la aguja del indicador del líquido de refrigeración motor comience a moverse.

Apagado del motor

Con el motor en ralentí, gire la llave de ignición a la posición STOP.

ADVERTENCIA Después de un recorrido exigente, antes apagar el motor, déjelo funcionar en ralentí para que descienda la temperatura dentro del compartimiento del motor.



Los "acelerones" antes de apagar el motor no son útiles, aumentan inútilmente el consumo de combustible y son especialmente perjudiciales en los motores con turbocompresor.

ESTACIONAMIENTO

Al bajar del vehículo, siempre retire la llave del interruptor de ignición.

Cuando se deja el vehículo parado y se sale del mismo, proceder de la siguiente manera:

- Engrane una marcha (la 1 a en subida o la marcha atrás en bajada) y dejar las ruedas giradas;
- Apague el motor y aplique el freno de mano.

Si el vehículo está aparcado en una pendiente pronunciada, se recomienda bloquear las ruedas con una cuña o una piedra.

En las versiones con cambio Alfa TCT (si así está equipado), antes de soltar el pedal del freno espere a que aparezca la letra P en la pantalla.

ADVERTENCIA: NUNCA deje el vehículo en punto muerto (o en las versiones con cambio Alfa TCT sin haber colocado la palanca de cambios en P).



No deje nunca niños solos y sin vigilancia al interior del vehículo, cuando se aleje de este, quite la llave del interruptor de ignición, siempre llevándola con usted.

Freno de estacionamiento

Para accionarlo jale de la palanca 1-fig. 111 hacia arriba, hasta que el ve-



hículo quede completamente detenido. Con el freno de mano accionado y el interruptor de ignición en posición MAR, en el módulo de instrumentos se enciende el testigo (⚠).

Para desactivarlo, tire suavemente de la palanca 1, presione y mantenga presionado el botón 2 y baje la palanca. El testigo (⚠) del módulo de instrumentos se apagará

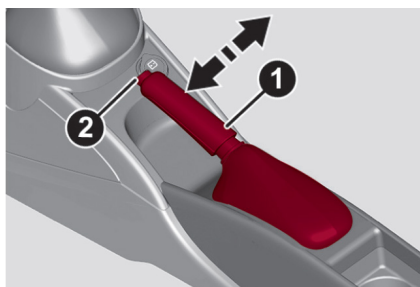

111

A0J0110C

ADVERTENCIA: Efectúe estas maniobras con pedal del freno pisado.

ADVERTENCIA: Para vehículos equipados con descansabrazos delantero, levántelo para que no constituya un estorbo al accionar la palanca del freno de estacionamiento.



El vehículo debe permanecer bloqueado después de accionar algunos dientes de la palanca: si no es así, acuda a su Distribuidor Autorizados Alfa Romeo para que efectúen el ajuste.

USO DEL CAMBIO MANUAL

Para engranar las velocidades, pise a fondo el pedal del embrague y ponga la palanca de velocidades en la posición deseada (el esquema para engranar las velocidades se indica en la empuñadura de la palanca fig. 112, fig. 113 y fig. 114).

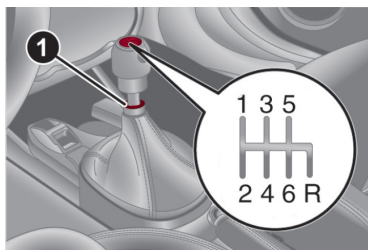

112

A0J0265C

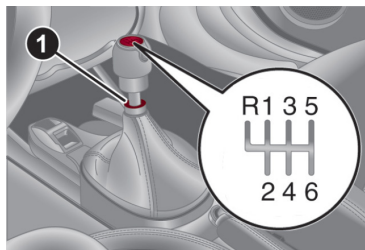

113

A0J0266C

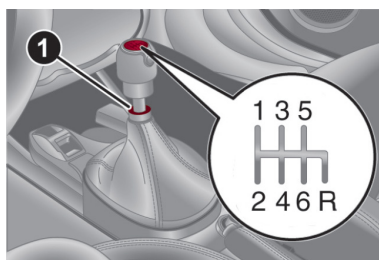

114

A0J0267C

Para engranar la 6ª velocidad, accione la palanca ejerciendo una presión hacia la derecha para evitar engranar por error la 4ª velocidad. Realice la misma acción para el paso de la 6ª a la 5ª velocidad.

Para engranar la reversa (R) desde la posición de neutral, levante el anillo 1 - fig. 112, fig. 113, fig. 114 situado debajo de la palanca del cambio y simultáneamente:

- En las versiones 1.4 Turbo Gasolina 155 CV, 1.4 Turbo Multi Air 170 CV y Veloce desplace la palanca hacia la izquierda y, a continuación, hacia delante;
- En las versiones 1.4 Gasolina, 1.4 Turbo Gasolina 120 CV, 1.4 Multi Air, y 1.4 Turbo Multi Air desplace la palanca hacia la derecha y, a continuación, hacia atrás.

ADVERTENCIA La reversa sólo se puede engranar si el vehículo está totalmente detenido.



Para cambiar correctamente de velocidad, pise a fondo el pedal del embrague. Para ello, el piso debajo de los pedales no debe presentar obstáculos: asegúrese de que las alfombras estén siempre bien extendidas y no interfieran con los pedales.



No conduzca con la mano apoyada sobre la palanca de velocidades ya que la fuerza ejercida, aunque sea muy leve, a la larga podría desgastar los componentes internos del sistema de cambios.

USO DE LA TRANSMISIÓN ALFA TCT

(Si así está equipado)

El vehículo puede estar equipado con un cambio automático Alfa TCT de 6 velocidades controlado electrónicamente, en el que el cambio de marchas se efectúa automáticamente en función de los parámetros de uso del vehículo (velocidad del vehículo, pendiente de la carretera y posición del pedal acelerador).

El nuevo cambio es una auténtica novedad que combina el sistema Start&Stop (si así está equipado) con lo último en transmisiones automáticas tradicionales con convertidor de par.

La posibilidad de la selección manual de los cambios de velocidad está disponible gracias a la palanca de cambios en posición de modalidad secuencial.

Palanca selectora

La palanca fig. 115 tiene las siguientes posiciones:

- P** = Estacionamiento
- R** = Reversa
- N** = Punto muerto
- D** = Conducir (marcha hacia delante automática)
- +** = Paso a marcha superior en modalidad de conducción secuencial
- = Paso a marcha inferior en modalidad de conducción secuencial

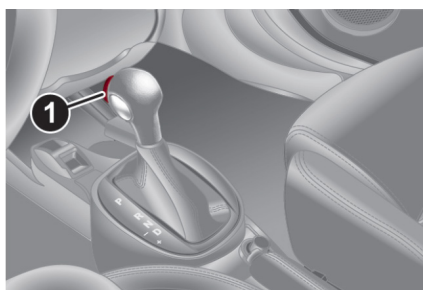

115

A0J0360C

En caso de utilizar la palanca en modalidad de conducción secuencial, desplazándola desde D hacia la izquierda, las posiciones hacia el + o hacia el - son inestables.

Es necesario pulsar el botón 1 (situado en la parte delantera, ver la figura) para mover la palanca hacia la posición P o bien R.

El paso de D a "Modalidad Secuencial" y viceversa no exige ninguna condición. El paso de D a N no exige ninguna condición.

Solo es posible pasar de N a R y de R a P pulsando el botón de la palanca de cambios.

Pantalla del módulo de instrumentos

La pantalla puede mostrar:

en modalidad de conducción automática, la marcha seleccionada (P, R, N o D). Con la palanca en posición D (Conducir), la pantalla muestra la letra D y la marcha engranada (por ejemplo D3 - ver fig. 116).

En modalidad de conducción secuencial, la marcha seleccionada manualmente (superior o inferior), mediante la indicación numérica fig. 117.



116

AOK1540



117

AOK1541

Posiciones de la palanca

Aparcamiento (P)

La posición P corresponde a la posición de punto muerto del cambio y realiza el bloqueo mecánico de las ruedas motrices.

Sólo se ha de introducir con el vehículo parado y, si fuera necesario, accionando el freno de mano.

Si la palanca de cambios no está colocada de manera correcta en posición P con el interruptor de ignición en posición MAR, con el motor encendido o al apagar el motor, la letra P de la moldura de la palanca de cambios parpadea.

En este caso es necesario colocar la palanca en posición P de manera correcta.

Sólo con la palanca en posición P se puede retirar la llave del interruptor de ignición. El desplazamiento de la palanca de P a D debe hacerse únicamente con el vehículo parado y el motor a ralentí.

El paso de P a una posición cualquiera de la palanca selectora, con la llave en el interruptor de ignición y en posición MAR, debe hacerse pisando el pedal de freno y presionando el botón de la palanca de cambios (ver el apartado "Palanca selectora").

En caso de batería descargada, para desbloquear la palanca es necesario retirar la funda de la palanca y hacer presión en la palanca 1 fig. 118.



117

A0K1541

ADVERTENCIA: NO abandone el vehículo sin haber colocado antes la palanca selectora en P.

Marcha atrás (R)

Con la palanca en posición R no se puede arrancar el motor.

Pasar de R a N o D no exige ninguna condición, mientras que para pasar de R a P es necesario pulsar el botón de la palanca de cambios con el motor a velocidad de ralentí.

Punto muerto (N)

Corresponde a la posición de punto muerto normal de un cambio manual. Con la palanca en posición N es posible arrancar el motor.

Para mover la palanca de la posición N, soltar el acelerador y asegurarse de que el motor esté estable a velocidad de ralentí.

Pasar de la posición N a D no exige ninguna condición, mientras que para pasar de N a R o P es necesario presionar el botón de la palanca de cambios.

Drive (D – Marcha adelante automática)

Se utiliza la posición de la palanca en condiciones normales de marcha.

Pasar de la posición D a N no exige ninguna condición, mientras que para pasar de D a R o P es necesario presionar el botón de la palanca de cambios.

Modalidad secuencial (+/-)

Mover la palanca D de lado a una posición estable para utilizar el cambio en modalidad secuencial. Mover la palanca a una posición inestable (+ o bien -) para cambiar de marcha.

ADVERTENCIAS

ADVERTENCIA Todos los pasos de la palanca de cambios deben realizarse exclusivamente con el vehículo parado y el motor en marcha de ralentí.

La posición P activa bloqueo mecánico de las ruedas motrices.

El paso de PaRes posible con el freno pisado y el botón de la palanca del cambio presionado.

El paso de R a N y de N a D es libre.



El paso de D a “Modalidad secuencial” no exige ninguna condición.

El paso de “Modalidad secuencial” a D no exige ninguna condición.

El paso de D a N no exige ninguna condición.

Solo es posible pasar de N a R presionando el botón de la palanca de cambios.

Solo es posible pasar de R a P pulsando el botón de la palanca de cambios.

Arranque del motor

El motor sólo se puede arrancar con la palanca de cambios en posición P o N con o sin pedal del freno pisado).

Al arrancar el motor, el sistema se encuentra en posición N o P (esta última corresponde a la posición de punto muerto, pero el vehículo se encuentra con las ruedas bloqueadas mecánicamente).

Sistema Start&Stop

Con el vehículo detenido y el sistema Start&Stop activado (ver el apartado “Sistema Start&Stop” de este capítulo), el motor se apaga si la palanca de cambios no se encuentra en la posición R.

El sistema Start&Stop no interviene cuando la palanca de cambio está en posición R, para que las maniobras de aparcamiento sean más cómodas.

En caso de parada en subida, el apagado del motor se desactiva para que esté disponible la función “Hill Holder” (activada sólo con el motor en marcha).

El motor arranca automáticamente si:

- El pedal del freno se suelta y la palanca no está en posición N o P ;
- La palanca se desplaza hacia una posición inestable +, - o R;
- La palanca se desplaza de D hacia la izquierda en modalidad secuencial;
- Accionando las palancas del volante (donde estén presentes) + o -.

Durante la secuencia de apagado y puesta en marcha del vehículo, el sistema pasa a través de una activación automática del punto muerto y en la pantalla aparece la indicación N.

ADVERTENCIA En algunas situaciones (por ejemplo, en caso de ligera pendiente y si el pedal del freno no se pisa a fondo), el apagado del motor no se desactiva. En este caso, pise a fondo el pedal del freno para que esté disponible la función “Hill Holder” y permitir el arranque del motor, accionando la palanca de cambios o las palancas del volante (si así está equipado), como se ha descrito anteriormente.

Apagado del motor

El motor puede apagarse en cualquier posición de la palanca de cambios.

Versiones con sistema Start&Stop

Para apagar el motor es necesario detener el vehículo ejerciendo una presión adecuada sobre el pedal del freno: si la presión es insuficiente, el motor no se apagará. Esta característica puede aprovecharse para hacer que no se apague el motor en determinadas condiciones de tráfico.

Extracción de la llave del interruptor de ignición

La llave de arranque solo se puede extraer con la palanca de cambios en posición P. Para extraer la llave, consulte el apartado “Cambio ALFATCT - extracción de llave” del capítulo “En caso de emergencia”.

Desplazamiento del vehículo



En caso que el vehículo se encuentre en una pendiente, aplique siempre el freno de estacionamiento ANTES de colocar la palanca de cambios en P.



Cambie a reversa sólo cuando el vehículo esté detenido, el motor a velocidad de ralentí y sin pisar el acelerador.

Para mover el vehículo, desde la posición P, pisar el pedal del freno y, actuando en el botón de la palanca de cambios, mover la palanca hacia la posición deseada (D, R o “Modalidad secuencial”).

La pantalla muestra la marcha engranada. Al soltar el pedal del freno, el vehículo empieza a moverse hacia delante o atrás una vez se engrana (efecto “creeping”). No es necesario pisar el acelerador.

ADVERTENCIA La situación de incongruencia entre la marcha realmente engranada, visualizada en la pantalla, y la posición de la palanca de cambios, se señala con el parpadeo, en la moldura de la transmisión, de la letra correspondiente a la posición de la palanca, y la activación de una señal acústica. Esta situación no debe considerarse una anomalía de funcionamiento sino simplemente una petición, por parte del sistema, de repetición de la maniobra.

Si, con la 1ª o la marcha atrás (R) engranada, se detectan estas condiciones:

- Pendiente de la carretera superior a 5%;
- Embrague sobrecalentado;
- Par motor constante para un tiempo determinado (por ejemplo, si el vehículo ha impactado contra una acera o está estacionado en una pendiente); el vehículo se mueve pisando el pedal del acelerador.

ADVERTENCIA Con el freno de estacionamiento desactivado y el pedal del freno suelto, el motor al ralentí y la palanca del cambio en posición D, R o secuencial, prestar la máxima atención, dado que el vehículo puede moverse incluso sin pisar el pedal del acelerador. Esta condición debe ser utilizada con el vehículo a velocidad lenta en las maniobras estrechas de aparcamiento, teniendo cuidado de accionar solamente el pedal del freno.



Modalidad de conducción automática

Es posible seleccionar la posición D a partir del funcionamiento secuencial en cualquier condición de marcha.

En la modalidad de conducción automática, el módulo de control electrónico del cambio selecciona la relación óptima en función de la velocidad, de la carga del motor (posición del pedal del acelerador) y de la pendiente del camino.

Función “Kick-down”

Para una rápida aceleración del vehículo, pisando a fondo el pedal del acelerador, el sistema de gestión del cambio procede a engranar una marcha inferior (función “Kick-down”).

ADVERTENCIA En caso de conducción en recorridos por firmes de baja adherencia (por ejemplo, nieve, hielo, etc.) evita activar la modalidad de funcionamiento “Kick-down”.

Integración con sistema “Alfa DNA”

Actuando en el sistema “Alfa DNA”, es posible seleccionar tres modalidades de conducción diferentes: “Natural”, “Dynamic”, “AllWeather”. Para más información, consultar el apartado “Sistema Alfa DNA” del capítulo “Conocimiento del vehículo”.

Sugerencia de marcha

Si es necesario cambiar de marcha con las palancas del volante (si así está equipado) cuando el cambio se encuentra en modalidad automática (palanca selectora en posición D), el sistema pasa a “Modalidad secuencial” y muestra en la pantalla la marcha engranada durante 5 segundos aproximadamente.

Transcurrido dicho tiempo sin que el conductor accione las palancas del volante, el sistema regresa a la modalidad automática (D) (actualizando la visualización de la pantalla).

Modalidad de conducción secuencial

En modalidad de conducción secuencial, el cambio automático funciona como un cambio manual.

Cambio de marchas mediante la palanca selectora

Desde la posición D mover la palanca lateralmente (hacia la izquierda) en posición secuencial:

- Moviendo la palanca hacia “+”: engranado de marcha superior;
- Moviendo la palanca hacia “-”: engranado de marcha inferior.

La posición correcta de la palanca en “Modalidad secuencial” se indica mediante la iluminación de los símbolos “+” y “-” y, al mismo tiempo, con el apagado del símbolo D en la pantalla.

La marcha engranada aparece en la pantalla.

Cambio de marchas mediante las paletas al volante

(Si así está equipado)



Un uso incorrecto de las paletas al volante, presionarlas en dirección al tablero de instrumentos, podría provocar daño a las mismas.

Para utilizar las paletas del volante fig. 119, la palanca de cambios debe estar en posición secuencial o D:



119

A0J0365C

Para utilizar las paletas en el volante, la palanca de cambios debe estar en "Modalidad secuencial" o D:

- Accionando la palanca en el volante "+" (tirando de la palanca hacia el conductor fig. 119): engranado de marcha superior;
- Accionando la palanca del volante "-" (tirando de la palanca hacia el conductor fig. 119): engranado de marcha inferior.

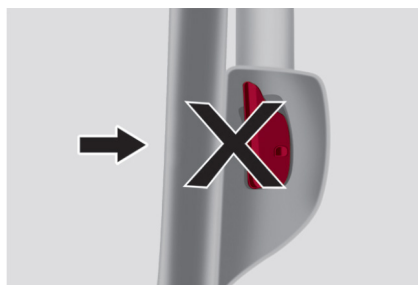

120

A0J0376C

En caso de detención del vehículo con la marcha en una posición superior a la 1ª velocidad, el cambio se colocará de nuevo automáticamente en 1ª marcha.

Señal acústica

Por motivos de seguridad, se emite una señalización acústica cuando:

- Se abre la puerta del lado del conductor con el motor encendido y la



palanca de cambios está en una posición diferente de P;

- El motor se apaga con la palanca de cambios en posición diferente de P.

Con vehículo parado, motor encendido y marcha (1), (D) o (R) engranada, el sistema activa la señal acústica y pone automáticamente el cambio en punto muerto (N) cuando:

- No se pisan los pedales del acelerador y/o del freno durante al menos 3 minutos en situación de "creeping" desactivado (por ejemplo con el freno de mano accionado);
- Se permanece durante más de 10 minutos con el pedal del freno pisado;
- se abre la puerta del lado del conductor en situación de "creeping" desactivado (por ejemplo con freno de mano accionado) sin actuar en los pedales del acelerador y/o del freno;
- se ha observado una anomalía en el cambio.

ADVERTENCIA: El paso a punto muerto (N) accionado por el sistema conlleva una situación de incongruencia entre la posición de la palanca del cambio y la marcha engranada. La maniobra, por lo tanto, se acompañará de una señalización acústica de incongruencia. Esta señalización acústica permanecerá hasta que la palanca de cambios esté colocada en P o N y se restablezca la condición correcta de uso de la transmisión.

Estacionamiento del vehículo

Para estacionar con total seguridad es indispensable, con el pedal del freno presionado, engranar la P y, en caso de pendiente, accionar el freno de mano.

Antes de soltar el pedal del freno, esperar a que la pantalla muestre la P.

ADVERTENCIA: No abandonar el vehículo sin haber colocado antes la palanca en P.

Remolque del vehículo

Asegurarse de que el cambio esté en punto muerto (N) (comprobando que el vehículo se mueve empujándolo) y continúe con la maniobra para el remolque de un vehículo con cambio mecánico.

ADVERTENCIA Cuando no sea posible colocar el cambio en punto muerto (N), no realice la operación de remolque del vehículo y acuda a su distribuidor autorizado Alfa Romeo. Si la palanca está en P, realice su desbloqueo antes de remolcar el vehículo (véase el apartado "Posiciones de la palanca").

Advertencias generales

Con el vehículo parado y la marcha engranada, mantener siempre pisado el pedal del freno hasta que se decida arrancar; a continuación, soltar el freno y acelerar poco a poco.

En las paradas prolongadas con motor en marcha se recomienda cambiar a neutral o punto muerto (N).

Para mantener la eficiencia del embrague no utilice el acelerador para mantener el vehículo detenido (por ejemplo: parada en pendiente): el sobrecalentamiento del embrague podría dañarlo. Utilice el pedal del freno o el freno de mano y pise el pedal del acelerador sólo cuando se necesite arrancar.

Si, con la marcha atrás (R) engranada, es necesario engranar la 1ª o viceversa, hacerlo sólo con el vehículo totalmente detenido.

Aunque se desaconseja fuertemente, si en un descenso, por razones imprevistas, se tuviera que dejar avanzar el vehículo con la transmisión en neutral (N), al solicitar el engranado de una marcha, el sistema engrana automáticamente la marcha óptima, según la velocidad del vehículo, para permitir la correcta transmisión del par motor a las ruedas.

SISTEMA START&STOP

(Si así está equipado)

El sistema Start&Stop apaga automáticamente el motor cada vez que se detiene el vehículo y lo vuelve a encender cuando el conductor desea reanudar la marcha. Esto aumenta la eficiencia del vehículo mediante la reducción del consumo, de las emisiones de gases contaminantes y de la contaminación acústica.

Modalidades de funcionamiento

Modalidad de apagado del motor

Con el vehículo detenido, el motor se detiene con el cambio en punto muerto y el pedal del embrague en posición de reposo.

NOTA: Sólo se permite el apagado automático del motor si se supera una velocidad de unos 10 km/h, para evitar apagados sucesivos del motor si se marcha muy lentamente.

El apagado del motor se indica con la visualización del símbolo  en la pantalla fig. 121.

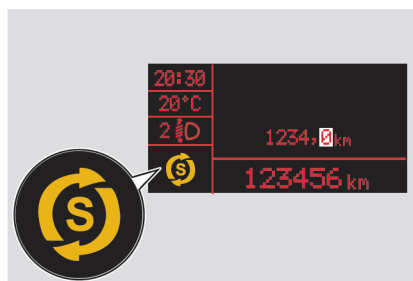

121

A0J0279C

Modalidad de encendido del motor

Para volver a arrancar el motor, pise el pedal del embrague.

Activación / Desactivación manual del sistema

Para activar/desactivar manualmente el sistema, pulsar el botón fig. 122 situado en banco de botones que hay a un costado del volante.



122

A010307C

Activación del sistema Start&Stop: se indica mediante la visualización de un mensaje en la pantalla.

Desactivación del sistema Start&Stop: se indica mediante la visualización del símbolo  y un mensaje en la pantalla.

Cuando se desactiva el sistema, se enciende el testigo  en el módulo de instrumentos.

Condiciones en las que no se apaga el motor



Si se desea dar preferencia al confort climático, se puede desactivar el sistema Start/Stop para permitir un funcionamiento continuo del sistema de climatización.

Con el sistema activo, por razones de comodidad, seguridad y regulación de las emisiones, el motor no se apaga en ciertas condiciones como:

- Motor todavía frío;
- Temperatura exterior especialmente fría;
- Batería insuficientemente cargada;
- Puerta del conductor abierta;
- Cinturón de seguridad del conductor desabrochado;
- Marcha atrás engranada (por ejemplo, en las maniobras de aparcamiento);
- Para versiones con climatizador automático bizona (si así está equipado), en caso de que no se haya alcanzado un nivel de confort térmico adecuado o con activación de la función MAX-DEF;
- durante el primer período de uso, para inicializar el sistema.

Condiciones de re arranque del motor

Por razones de comodidad, contención de las emisiones y seguridad, el motor puede volver a arrancar automáticamente sin que el conductor tenga que hacer nada, si se cumplen algunas condiciones, entre ellas:



- Batería insuficientemente cargada;
- Variación en la presión del sistema de frenos (por ejemplo cuando se pisa varias veces el pedal del freno);
- Vehículo en movimiento (por ejemplo en los trayectos en carreteras con pendiente);
- Apagado del motor con el sistema Start&Stop superior a unos 3 minutos;
- Para versiones con climatizador automático bizona (donde esté presente), para permitir un nivel de confort térmico adecuado o con la activación de la función MAX-DEF.

Con marcha engranada, el re arranque automático del motor sólo es posible pisando a fondo el pedal del embrague. La operación se indica al conductor con la visualización de un mensaje en la pantalla y, donde esté presente, por el parpadeo del símbolo

Notas

Si no se pisa el embrague, cuando pasan unos 3 minutos aprox. después del apagado del motor, la puesta en marcha del motor sólo será posible con el interruptor de ignición.

Si se “probara” el motor, por ejemplo al soltar bruscamente el pedal del embrague con marcha engranada, si el sistema Start&Stop está activo, el motor puede volver a ponerse en marcha pisando a fondo el pedal del embrague o poniendo el cambio en punto muerto.

Funciones de seguridad

En caso de que el motor se pare mediante el dispositivo Start&Stop, si el conductor desabrocha su cinturón de seguridad y abre la puerta del lado del conductor o la del lado del pasajero, sólo se podrá arrancar el motor con el interruptor de ignición.

Esta situación se muestra al conductor tanto con un avisador acústico como con el encendido intermitente del símbolo

Función de “Ahorro de energía”

(si así está equipado)

Si, después del arranque automático del motor, el conductor no realiza ninguna acción en el vehículo durante unos 3 minutos aprox., el sistema Start&Stop para definitivamente el motor para evitar el consumo de combustible. En estos casos la puesta en marcha del motor sólo se puede realizar mediante la llave de contacto.

NOTA: en cualquier caso, se puede mantener el motor arrancado desactivando el sistema Start&Stop.

Funcionamiento irregular

Si el sistema Start&Stop no funciona bien se desactiva.

La anomalía se señaliza mediante el encendido del símbolo  en la pantalla (en algunas versiones también se muestra un mensaje específico).

En este caso, acudir a su distribuidor autorizado Alfa Romeo.

Inactividad del vehículo



En caso de sustitución de la batería, acuda siempre a su distribuidor autorizado Alfa Romeo. Sustituya la batería por otra del mismo tipo (HEAVYDUTY) y con las mismas características.

En caso de inactividad del vehículo (o en caso de sustitución de la batería), prestar especial atención al desconectar la alimentación eléctrica de la batería. Pulsar el botón 1 fig. 123 para soltar el conector 2 del sensor 3 de control del estado de la batería (este último está ubicado en el polo negativo de la batería).

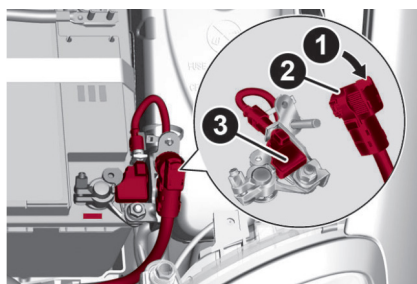

123

A0J0379C

ADVERTENCIA: Antes de desconectar la alimentación eléctrica de la batería, espere al menos un minuto desde el momento en que se coloca el interruptor de ignición en STOP.

CONTROL AUTOMÁTICO DE VELOCIDAD

(si así está equipado)

Descripción

Es un dispositivo de asistencia en el manejo, con control electrónico, que permite conducir a una velocidad superior a los 30 km/h tramos largos de carreteras rectas y secas, con pocos cambios de marcha (por ejemplo: autopistas), a una velocidad deseada, sin necesidad de pisar el pedal del acelerador. Por lo tanto, el uso del dispositivo no resulta ventajoso en carreteras con mucho tráfico. No utilice el dispositivo en la ciudad.

Activación del dispositivo

Gire el interruptor 1 (fig. 124) a ON. El dispositivo no puede ser activado en 1a. velocidad o en reversa: se recomienda activarlo con velocidades iguales o superiores a la 5a. Cuesta abajo, con el dispositivo activado es posible que la velocidad del vehículo aumente ligeramente respecto a la memorizada. Su activación se indica con el testigo  encendido y con el mensaje correspondiente en el módulo de instrumentos (si así está equipado).



124

A0J0065C



Durante el manejo con dispositivo activado, no coloque la palanca de velocidades en neutral.

Establecimiento de la velocidad del vehículo

Haga lo siguiente:

- Gire el interruptor 1 (fig. 124) a ON y pise el acelerador hasta alcanzar la velocidad deseada para el vehículo;
- Mueva la palanca hacia arriba (+) durante al menos 1 segundo, luego suéltela: se memoriza la velocidad del vehículo y luego es posible soltar el acelerador.

En caso de necesidad (por ejemplo en caso de rebases) es posible acelerar pisando el acelerador: al soltar el pedal, el vehículo volverá a la velocidad memorizada anteriormente.

Restablecer la velocidad memorizada

Si el dispositivo se ha desactivado pisando el freno o el embrague, haga lo siguiente para restablecer la velocidad memorizada:

- Acelere progresivamente hasta alcanzar una velocidad cercana a la memorizada;
- Meta la misma marcha seleccionada en el momento de memorizar la velocidad;
- Presione el botón RES (2 fig. 124).

Aumentar la velocidad establecida

Pise el acelerador y vuelva a memorizar la nueva velocidad alcanzada o mueva la palanca hacia arriba (+). A cada accionamiento de la palanca le corresponde un aumento de la velocidad de 1 km/h aproximadamente, mientras que manteniendo la palanca hacia arriba, la velocidad varía continuamente.

Reducir la velocidad memorizada

Desactive el dispositivo y vuelva a memorizar la nueva velocidad o mueva la palanca hacia abajo (-) hasta alcanzar la nueva velocidad que se memorizará automáticamente. A cada accionamiento de la palanca le corresponde una disminución de la velocidad de 1 km/h aproximadamente, mientras que manteniendo la palanca hacia abajo, la velocidad varía continuamente.

Desactivación del dispositivo

Para desactivar el dispositivo:

- Gire el interruptor 1-fig. 124 a la posición OFF;
- Apague el motor;
- Pise el freno, el embrague o el acelerador; en este último caso, el sistema no es desactivado completamente sino que la petición de aceleración tiene preferencia sobre el sistema. En cualquier caso, el dispositivo sigue activo, sin necesidad de presionar el botón RES para regresar a las condiciones anteriores tras concluir la aceleración.

Desactivación automática

El dispositivo se desactiva automáticamente en los siguientes casos:

- En caso de actuación de los sistemas ABS o VDC;
- Con velocidad del vehículo por debajo del límite establecido;
- En caso de falla en el sistema.



En caso de funcionamiento defectuoso o de falla en el dispositivo, acuda a su Distribuidor Autorizado Alfa Romeo.

SENSORES DE ESTACIONAMIENTO

(si así está equipado)

Están ubicados en la fascia trasera del vehículo (fig. 125) y tienen la función de detectar la presencia de obstáculos y avisar al conductor mediante una señal acústica intermitente.

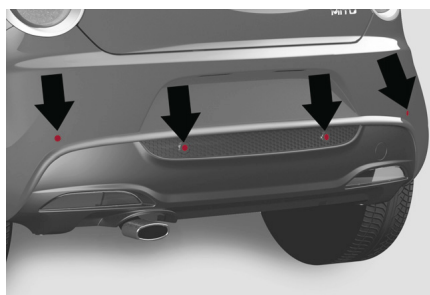

125

A0J0088C

Activación / desactivación

Los sensores se activan engranando la reversa. Al disminuir la distancia del obstáculo situado detrás del vehículo, aumenta la frecuencia de la señal acústica.

Los sensores se desactivan al salir de la reversa.

Indicaciones en la pantalla

(si así está equipado)

Al activar los sensores, en la "Pantalla multifunciones reconfigurable" (si así está equipado) aparece la pantalla indicada en la fig. 126.

La información de presencia y distancia del obstáculo la proporciona, por lo tanto, la señal acústica y un mensaje en la pantalla del módulo de instrumentos.

Si se detectan más obstáculos, se indica el que está más cerca.

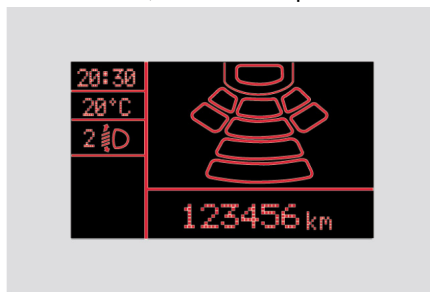

126

A0J0370C

Señal acústica

Engranando la reversa se activa automáticamente una señal acústica si hay un obstáculo presente en el área de detección.

La señal acústica:

- Aumenta a medida que disminuye la distancia entre el vehículo y el obstáculo;

- Se convierte en continua cuando la distancia que separa el vehículo del obstáculo es inferior a 30 cm aproximadamente, y se interrumpe inmediatamente si la distancia al obstáculo aumenta;
- Permanece constante si la distancia entre el vehículo y el obstáculo no varía, mientras que si esta situación se verifica en los sensores laterales, la señal se interrumpe después de unos 3 segundos para evitar, por ejemplo, que suene constantemente en caso de maniobras a lo largo de las paredes.

ADVERTENCIA El volumen de la señal acústica puede ajustarse a través del “Menú de Configuraciones” en la opción “Volumen avisos”.

Distancias de detección

- Radio de acción central: 140 cm
- Radio de acción lateral: 60 cm

Si los sensores detectan varios obstáculos, sólo se toma en cuenta el que se encuentra más cerca.

Funcionamiento con remolque

El funcionamiento de los sensores se desactiva automáticamente al conectar el cable eléctrico del remolque en la toma del gancho de remolque del vehículo. Los sensores se vuelven a activar automáticamente sacando el conector del cable del remolque.



Para el correcto funcionamiento del sistema, es indispensable que los sensores estén siempre libres de lodo, suciedad, nieve o hielo. Durante la limpieza de los sensores, tenga mucho cuidado para no rayarlos o dañarlos; evite el uso de paños secos, ásperos o duros. Los sensores se deben lavar con agua limpia, eventualmente con champú para vehículos. En los servicios de autolavado que utilizan chorros de vapor o alta presión, limpie rápidamente los sensores manteniendo el rociador a más de 10 cm de distancia.



Para pintar la fascia o efectuar posibles retoques de pintura en la zona de los sensores, acuda sólo a su Distribuidor Autorizado Alfa Romeo. Aplicaciones incorrectas de pintura podrían impedir el correcto funcionamiento de los sensores de estacionamiento.



La responsabilidad del estacionamiento y de otras maniobras peligrosas recae siempre en el conductor. Al realizar estas maniobras, asegúrese siempre de que en el espacio de maniobra no haya personas (especialmente niños) ni animales. Los sensores de estacionamiento constituyen una ayuda para el conductor, pero no sustituye el cuidado y la atención del conductor durante las maniobras potencialmente peligrosas, incluso cuando se realicen a baja velocidad.

Advertencias generales

Durante las maniobras de estacionamiento, preste siempre la máxima atención a los obstáculos que podrían encontrarse por encima o por debajo de los sensores.



Los objetos situados muy cerca de la parte trasera del vehículo, en ciertos casos, podrían no ser detectados por el sistema y, por tanto, podrían dañar el vehículo o resultar dañados.

A continuación, se indican algunas condiciones que podrían influir en el rendimiento del sistema de estacionamiento:

- Una menor sensibilidad de los sensores y la reducción de las prestaciones del sistema de asistencia para estacionarse podrían deberse a la presencia sobre la superficie de los sensores de: hielo, nieve, lodo o pintura;
- Los sensores detectan un objeto inexistente (“interferencia del eco”) debido a interferencias de carácter mecánico, como por ejemplo: lavado del vehículo, lluvia (condiciones de viento extremas), granizo;
- Las señales enviadas por los sensores también pueden verse alteradas por la presencia en las cercanías de sistemas ultrasónicos (por ejemplo frenos neumáticos de camiones o martillos neumáticos);
- Las prestaciones de los sensores también pueden verse influidas por la posición de los sensores. Por ejemplo, cambiando la alineación (debido al desgaste de los amortiguadores o de las suspensiones) o cambiando los neumáticos, cargando demasiado el vehículo o con un ajuste específico que reduzca la altura del vehículo;
- La detección de obstáculos en la parte alta del vehículo podría no estar garantizada puesto que el sistema detecta solamente obstáculos que pueden golpear el vehículo en la parte baja.

ARRASTRE DE REMOLQUES

ADVERTENCIAS

Para remolcar, el vehículo debe estar equipado con gancho de remolque homologado y con sistema eléctrico adecuado. La instalación debe realizarla personal especializado.

Si hace falta, monte espejos retrovisores específicos y/o adicionales respetando las normas vigentes en el reglamento de tránsito.

Recuerde que arrastrando un remolque es más difícil subir las pendientes pronunciadas, aumentan las distancias de frenado y los rebases son más lentos siempre en relación con el peso total del mismo.

En las bajadas, meta una velocidad más baja (1a., 2a., etc.) en lugar de usar el freno constantemente.

El peso del remolque reduce en el mismo valor la capacidad de carga del vehículo. Para estar seguro de no sobrepasar el peso máximo que se puede remolcar, tenga en cuenta el peso del remolque completamente cargado, incluidos los accesorios y el equipaje personal.

Respete los límites de velocidad específicos de cada país para los vehículos que arrastran un remolque. En cualquier caso, no sobrepase los 100 km/h.

Instalación de un gancho de remolque

Para instalar un gancho de remolque acuda a su Distribuidor Autorizados Alfa Romeo.



El sistema ABS no controla el sistema de frenos del remolque. Por lo tanto, tenga especial cuidado sobre pavimentos resbalosos.

Por ningún motivo se debe modificar el sistema de frenos del vehículo para el funcionamiento de los frenos del remolque. El sistema de frenos del remolque debe ser totalmente independiente del sistema hidráulico del vehículo.

NEUMÁTICOS PARA NIEVE

Utilice neumáticos para la nieve de las mismas dimensiones que los neumáticos normales del vehículo: los Distribuidores Autorizados Alfa Romeo le sabrán aconsejar sobre la elección del neumático más adecuado según el uso.

Utilice estos neumáticos sólo cuando el pavimento está helado o nevado.

Las características invernales de estos neumáticos se reducen notablemente cuando la profundidad de la banda de rodamiento sea inferior a los 4 mm. En ese caso, es necesario sustituirlos.

Instale neumáticos iguales en las cuatro ruedas (de la misma marca y perfil) para garantizar una mayor seguridad durante la marcha, en las frenadas y una buena maniobrabilidad.

Le recordamos que no es conveniente invertir el sentido de rotación de los neumáticos.

CARGA DE COMBUSTIBLE

Durante la carga, apague el motor, aplique el freno de mano, coloque el interruptor de ignición en la posición STOP y no fume.

Sólo utilice gasolina sin plomo. El número de octanos de la gasolina utilizada no debe ser inferior a 92. (USE GASOLINA PREMIUM). Para no dañar el convertidor catalítico nunca cargue combustible con plomo, ni siquiera en caso de emergencia y en pocas cantidades.

Tapón del depósito de combustible

Apertura

- 1) Abra el tapa 1-fig. 127 jalando hacia afuera, mantenga sujeto el tapón 2, introduzca la llave de ignición en la cerradura y gírela hacia la izquierda.
- 2) Gire el tapón hacia la izquierda y extráigalo. El tapón posee un dispositivo para evitar su pérdida 3 que lo asegura a la tapa impidiendo que se pierda. Al cargar, enganche el tapón al gancho 4.

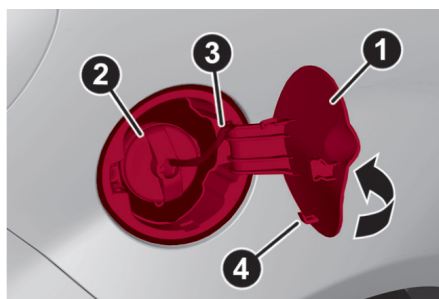

127

A0J0327C

Cierre

Introduzca el tapón (con la llave) y gírelo hacia la derecha hasta oír uno o varios clic's. A continuación gire la llave hacia la derecha y extráigala, luego cierre la tapa.

El cierre hermético puede determinar un leve aumento de presión en el tanque. Por lo tanto, es normal que al destaparlo se oiga un ruido producido por la salida del aire.



No se acerque a la boca del depósito de combustible con fuego ni con cigarrillos encendidos: peligro de incendio. No se incline demasiado a la boca del depósito; podría inhalar vapores nocivos.

AHORRO DE COMBUSTIBLE

Consideraciones generales

Mantenimiento del vehículo

Preste atención al mantenimiento del vehículo efectuando los controles y ajustes previstos en el "Plan de mantenimiento programado".

Neumáticos

Ajuste periódicamente la presión de los neumáticos, con un intervalo que no sobrepase las 4 semanas: si la presión es demasiado baja, el consumo aumenta ya que la resistencia al rodamiento es mayor.

Cargas inútiles

No viaje con la cajuela sobrecargada. El peso del vehículo y su alineación influyen notablemente en los consumos y la estabilidad.

Canastilla/portaesquíes

Quite la canastilla y el portaesquíes del toldo después de su uso. Estos accesorios disminuyen la aerodinámica del vehículo e influyen negativamente en el consumo. En caso de transporte de objetos especialmente voluminosos, le aconsejamos utilizar un remolque.



Dispositivos eléctricos

Utilice los dispositivos eléctricos sólo durante el tiempo necesario. El desempañador trasero, los faros adicionales, el limpiaparabrisas, el ventilador del sistema de calefacción necesitan una gran cantidad de corriente, aumentado por consiguiente, el consumo de combustible (hasta +25 % en el ciclo de ciudad).

Aire Acondicionado

El uso del aire acondicionado aumenta el consumo de combustible: cuando la temperatura exterior lo permita, le aconsejamos utilizar las rejillas y difusores de ventilación.

Alerones aerodinámicos

El uso de alerones aerodinámicos, no certificados para tal fin, puede afectar la aerodinámica y el consumo.

Estilo de conducción

Arranque del motor

No caliente el motor con el vehículo parado, con el motor en ralentí o con un régimen elevado: en estas condiciones, el motor se calienta más lentamente, aumentando el consumo y las emisiones. Se aconseja arrancar de inmediato y lentamente, evitando regímenes elevados: de ese modo, el motor se calentará más rápidamente.

Maniobras inútiles

Evite acelerones cuando esté detenido en un semáforo o antes de apagar el motor. Esta última maniobra, como también el “doble embrague”, son inútiles y provocan un aumento del consumo y de la contaminación.

Selección de las velocidades

Cuando las condiciones del tráfico y la carretera lo permitan, utilice una velocidad más larga. Utilizar una velocidad corta (1a., 2a, etc.) para obtener una buena aceleración implica un aumento del consumo.

El uso inapropiado de una velocidad larga aumenta el consumo, las emisiones y el desgaste del motor.

Velocidad máxima

El consumo de combustible aumenta notablemente a medida que aumenta la velocidad. Mantenga una velocidad lo más uniforme posible, evite frenadas y aceleraciones bruscas ya que provocan un consumo de combustible excesivo y el aumento de las emisiones.

Aceleración

Acelerar violentamente aumenta notablemente el consumo y las emisiones: acelere gradualmente y no sobrepase el régimen de par máximo.



Condiciones de uso

Arranque del motor con el motor frío

Los recorridos muy cortos y los arranques frecuentes con el motor frío no permiten que el motor alcance la temperatura óptima de funcionamiento. Esto provoca un aumento significativo del consumo (de +15 a +30 % en el ciclo de ciudad) y de las emisiones.

Tráfico y estado de las carreteras

Los consumos elevados se deben a situaciones de tráfico intenso, por ejemplo cuando se circula en grupo y se usan frecuentemente las bajas velocidades (1a., 2a., etc.), o bien en las grandes ciudades donde hay una gran cantidad de semáforos. Los recorridos con muchas curvas, como las carreteras de montaña, y las carreteras con baches influyen negativamente en el consumo.

Paradas en el tráfico

Durante las paradas prolongadas (por ejemplo, en los cruceros o intersecciones), apague el motor.

INACTIVIDAD DEL VEHÍCULO DURANTE UN PERIODO PROLONGADO

Si no se va a utilizar el vehículo durante más de un mes, siga estas precauciones:

- Estacione el vehículo en un local cubierto, seco y de ser posible ventilado; meta una velocidad y compruebe que el freno de mano no esté accionado;
- Desconecte el polo negativo de la batería y revise el estado de carga de la misma. Durante el período de inactividad del vehículo, esta revisión se deberá repetir trimestralmente;
- Si no desconecta la batería de la instalación eléctrica, controle su estado de carga cada treinta días;
- Limpie y proteja las partes pintadas aplicando ceras protectoras;
- Limpie y proteja las partes metálicas brillantes con productos específicos a la venta en el mercado;
- Espolvoree con talco en las plumas de goma del limpiaparabrisas y del limpiador del cristal trasero, déjelos levantados de los cristales;
- Abra un poco las ventanillas;
- Cubra el vehículo con una lona o un plástico perforado. No use lonas de plástico compacto ya que no permiten la evaporación de la humedad presente sobre la superficie del vehículo;
- Infle los neumáticos con una presión de + 0.5 bar respecto a la que se especifica normalmente y revísela periódicamente;
- No vacíe el sistema de refrigeración del motor.



ADVERTENCIA: Antes de desconectar la batería, espere al menos 1 minuto desde el momento en que se colocó el interruptor de ignición en STOP.



EN CASO DE EMERGENCIA

CONTENIDO

■	LUCES DE EMERGENCIA.....	173
■	SUSTITUCIÓN DE UN FOCO	173
	• Indicaciones generales.....	173
	• Tipos de lámparas.....	174
■	SUSTITUCIÓN DE UNA LÁMPARA EXTERIOR	175
	• Grupos ópticos delanteros	175
	• Luces de posición/luces diurnas (D.R.L.).....	176
	• Luces de carretera	176
	• Luces de ciudad	176
	• Intermitentes.....	177
	• Faros antiniebla delanteros	178
	• Grupos ópticos traseros	178
	• Faros antiniebla traseros/Luces de reversa	179
	• Tercera luz de freno.....	179
	• Luces de la matrícula	179
■	SUSTITUCIÓN DE UNA LÁMPARA INTERIOR	180
	• Luz delantera.....	180
	• Luz de cajuela	181
	• Luz de guantera	181
	• Luz de visera	182
	• Luz inferior de las puertas	183
■	SUSTITUCIÓN DE FUSIBLES	183
	• Información general.....	183
	• Versiones con transmisión Alfa TCT	184
	• Acceso a los fusibles.....	184
	• Bloque de fusibles del compartimiento del motor.....	189



- Bloque de fusibles del tablero 189
- Bloque de fusibles del área de carga 190
- **CAMBIO DE UNA RUEDA** **191**
- Indicaciones generales..... 191
- El gato 192
- Desmontaje del subwoofer (versiones con HI-FI Bose)..... 196
- MONTAJE DE LA RUEDA..... 197
- **KIT “Fix&Go Automatic”** **198**
- Procedimiento de inflado..... 199
- Control y restablecimiento de la presión 201
- Sustitución del sellador 202
- **ARRANQUE DE EMERGENCIA DEL MOTOR**..... **202**
- Arranque del motor..... 202
- Arranque del motor con batería auxiliar 202
- Arranque de emergencia..... 203
- Arranque del motor con maniobras de inercia 204
- **SISTEMA DE BLOQUEO DEL COMBUSTIBLE**..... **204**
- **EXTRACCIÓN DE LLAVE - TRANSMISIÓN ALFA TCT** **205**
- **REMOLQUE DEL VEHÍCULO** **207**
- Enganche de la argolla de remolque..... 207

LUCES DE EMERGENCIA

Funcionamiento

Presione el interruptor 1 (fig. 130) para encender y apagar las luces. Con luces encendidas en el módulo se encienden los testigos ← y →.



El uso de las luces de emergencia está regulado por el reglamento de tránsito de su localidad. Respete las leyes.



130

AOJ0028C

Frenado de emergencia

En caso de que ocurra un frenado de emergencia, se encenderán automáticamente las luces de emergencia y se iluminan en el módulo los testigos ← y →. Las luces se apagan automáticamente cuando la frenada deja de tener carácter de emergencia.

SUSTITUCIÓN DE UN FOCO

Indicaciones generales

- Antes de sustituir una lámpara, revise que los contactos correspondientes no estén oxidados;
- Sustituya las lámparas fundidas por otras del mismo tipo y potencia;
- Después de cambiar una lámpara de los faros, revise que esté bien orientada;
- Cuando una lámpara no funciona, antes de sustituirla, revise que el fusible correspondiente esté en buenas condiciones: para la ubicación de los fusibles, consulte el apartado “Sustitución de fusibles” en este capítulo.



Las lámparas halógenas deben manipularse tocando exclusivamente la parte metálica. Si se toca con los dedos el bulbo transparente, la intensidad de la luz emitida se verá afectada, llegando incluso a bajar la vida útil de la lámpara. En caso de contacto accidental, frote el bulbo con un paño húmedo con alcohol y deje secar.



Las modificaciones o reparaciones en el sistema eléctrico realizadas incorrectamente y sin tener en cuenta las características técnicas de instalación pueden causar anomalías de funcionamiento con un gran riesgo de incendio.



Las lámparas halógenas contienen gas a presión y en caso de rotura podrían proyectarse fragmentos de vidrio.







Dada la elevada tensión de alimentación, la sustitución de una lámpara a descarga de gas (Bi-Xenón) únicamente puede ser realizada por personal especializado: ¡Peligro de descarga y muerte! Acuda su Distribuidor Autorizado Alfa Romeo.

ADVERTENCIA Con clima frío o húmedo, o después de una lluvia fuerte o tras un lavado, la superficie de los faros pueden empañarse y/o formar gotas de condensación en el interior. Se trata de un fenómeno y no indica alguna falla ni afecta el funcionamiento de las luces. El empañamiento desaparece rápidamente al encender las luces, del centro y progresivamente hacia los extremos.

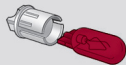
Tipos de lámparas

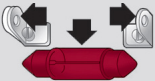
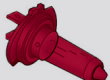
En el vehículo se encuentran instaladas las siguientes lámparas:

<p>Lámparas de cristal de una sola pieza (tipo A)</p> <p>Se instalan a presión. Para extraerlas es necesario tirar de ellas.</p>	<p>A</p> 
<p>Lámparas de bayoneta (tipo B)</p> <p>Para extraerlas del portalámparas, presione la lámpara, gírela a la izquierda y extráigalas.</p>	<p>B</p> 
<p>Lámparas cilíndricas (tipo C)</p> <p>Para extraerlas, retírelas de sus contactos correspondientes.</p>	<p>C</p> 
<p>Lámparas halógenas (tipo D)</p> <p>Para extraer la lámpara, suelte el muelle de bloqueo del alojamiento correspondiente.</p>	<p>D</p> 
<p>Lámparas halógenas (tipo E)</p> <p>Para extraer la lámpara, suelte el muelle de bloqueo del alojamiento correspondiente.</p>	<p>E</p> 

Lámparas	Tipo	Potencia	Ref. figura
Posición delantera/ Luces diurnas	W21/5W	5/21W	A
Posición trasera	LED	-	-
Luces de ciudad	H7	55W	D
Luces de carretera	H1	55W	D
Intermitentes delanteros	módulo 24 W	24W	B
Intermitentes traseros	P21W	21W	B
Intermitente lateral	WY5W	5W	A
Freno	LED	-	-
3ª luz de freno	LED	-	-
Matrícula	W5W	5W	A
Antiniebla	H1	55W	E
Luces antiniebla traseras	P21W	21W	B
Reversa	P21W	21W	B
Toldo delantero	C10W	10W	C
Luz de cajuela	W5W	5W	A
Luz de la guantera	C5W	5W	C
Luces inferiores puertas	W5W	5W	A

SUSTITUCIÓN DE UNA LÁMPARA EXTERIOR

Grupos ópticos delanteros

Contienen las lámparas de las luces de posición/diurnas (DRL), de ciudad, de carretera y de los intermitentes. La ubicación de las lámparas es la siguiente (fig. 131):

1. Luces de posición/luces diurnas y luces de carretera;
2. Luces de ciudad;
3. Intermitentes.

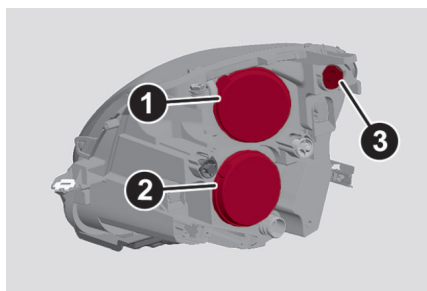

131

A0J0021C

Luces de posición/luces diurnas (D.R.L.)

Para sustituir la lámpara, haga lo siguiente:

- Quite la tapa 1-fig. 132;
- Saque el portalámpara 2-fig. 132 , extraiga la lámpara y sustitúyala

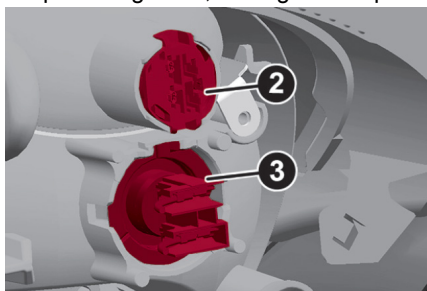

132

A0J0041C

- Vuelva a montar el portalámpara 2 asegurándose de que se bloquee correctamente;
- Vuelva a montar la tapa 1.

Luces de carretera

Para sustituir la lámpara, haga lo siguiente:

- Quite la tapa 1;
- Saque el portalámpara 3, extraiga la lámpara y sustitúyala;
- Vuelva a montar el portalámpara, asegurándose de que se bloquee correctamente;
- Vuelva a montar la tapa 1.

Luces de ciudad

Versiones con lámparas incandescentes

Para sustituir la lámpara, haga lo siguiente:

- Quite la tapa 2;
- Quite la tapa 1 que protege la lámpara;

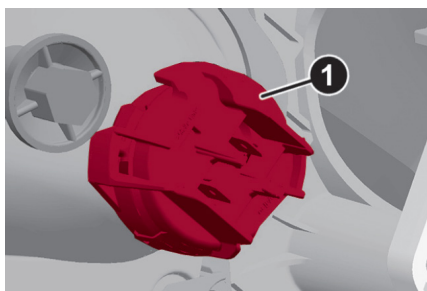

134

A0J0040C

- Extraiga la lámpara y sustitúyala;
- Vuelva a montar el portalámpara, asegurándose de que se bloquee correctamente;
- Vuelva a montar la tapa B,

Con lámparas a descarga de alta intensidad (Bixenón)

(si así está equipado)



Para sustituir estas lámparas, acuda a su Distribuidor Autorizado Alfa Romeo.

Intermitentes

Delanteros

Para sustituir la lámpara utilice la llave 1-fig. 135 (guardada en la guantera), introdúzcala en el alojamiento 2 y gire el portalámpara hacia la izquierda. Extraiga la lámpara y sustitúyala.

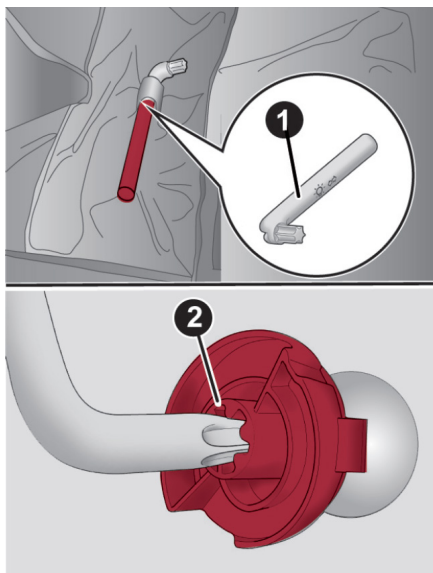

135

A0J0018C

Laterales

Para sustituir la lámpara, haga lo siguiente:

- Libere la pantalla transparente 1-fig. 136 de forma que se comprima el seguro 2, saque el ensamble hacia fuera;

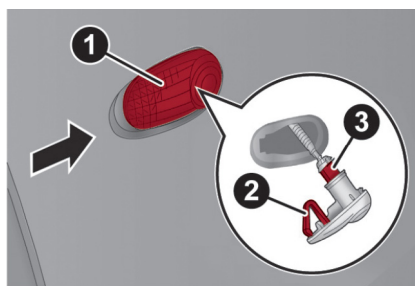

136

A0J0042C

- Gire el portalámpara 3 hacia la izquierda, extraiga la lámpara y sustitúyala;
- Vuelva a montar el portalámpara 3 en la pantalla transparente girándola hacia la derecha;
- Vuelva a montar el ensamble asegurándose de oír el “clic” de bloqueo del seguro interior 2.

Faros antiniebla delanteros

(si así está equipado)

Para sustituir estas lámparas, acuda a su Distribuidor Autorizado Alfa Romeo.

Grupos ópticos traseros

Para acceder al grupo óptico levante el revestimiento lateral de la cajuela (ver fig. 137). Contienen las lámparas de las luces de posición, de los intermitentes y de freno.

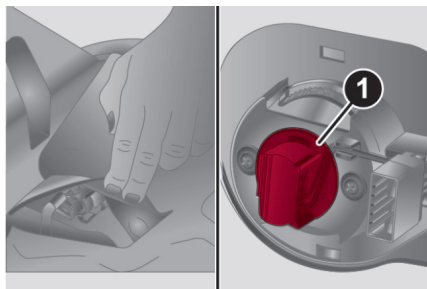

137

A0J0043C

Luces de posición/Luces de freno

Son de LED. Para su sustitución, acuda a su Distribuidor Autorizado Alfa Romeo.

Intermitentes

Para sustituir la lámpara, extraiga el portalámpara 1 fig. 137.

Faros antiniebla traseros/Luces de reversa

Para sustituir las lámparas de los faros antiniebla 1 o de las luces de reversa 2 acuda a su Distribuidor Autorizado Alfa Romeo.

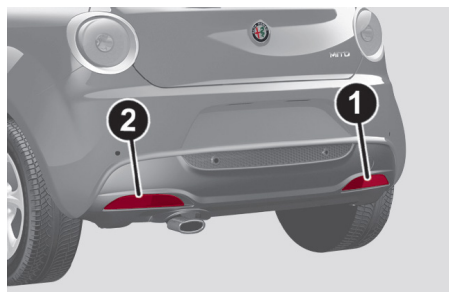

138

A0J0044C

Tercera luz de freno

Se encuentra en el portón de la cajuela y es de LED. Para su sustitución, acuda a su Distribuidor Autorizado Alfa Romeo.

Luces de la matrícula

Para sustituir una lámpara, haga lo siguiente:

- Quite las micas transparentes 1 (fig. 139).



139

A0J0046C

- Gire el portalámpara 2-fig. 140 hacia la derecha, extraiga la lámpara 3 y sustitúyala.

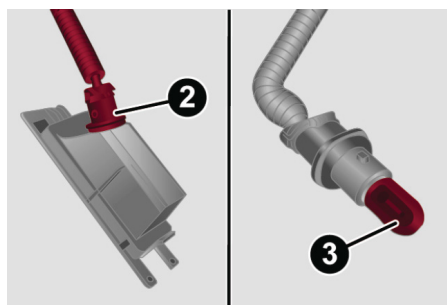

140

A0J0045C

SUSTITUCIÓN DE UNA LÁMPARA INTERIOR

Luz delantera

Para sustituir la lámpara, haga lo siguiente:

- Desmonte la consola 1-fig. 141 actuando en los puntos indicados por las flechas;



141

A0J0120C

- Abra la tapa 2-fig. 142 y sustituya las lámparas 3 separándolas de los contactos laterales. Luego compruebe que las nuevas lámparas estén correctamente bloqueadas entre los contactos;

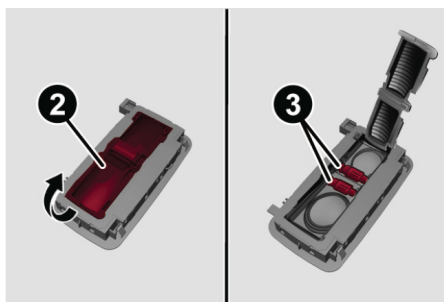

142

A0J0121C

- Vuelva a cerrar la tapa 2-fig. 142 y fije la consola 1-fig. 141 en su alojamiento asegurándose de que quede correctamente bloqueado.

Luz de cajuela

Para sustituir la lámpara, haga lo siguiente:

- Abra la cajuela y extraiga el plafón 1-fig. 143 actuando en el punto indicado por la flecha;

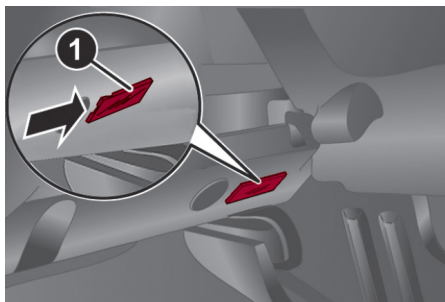

143

A0J0119C

- Abra la protección 2-fig. 144 y sustituya la lámpara;

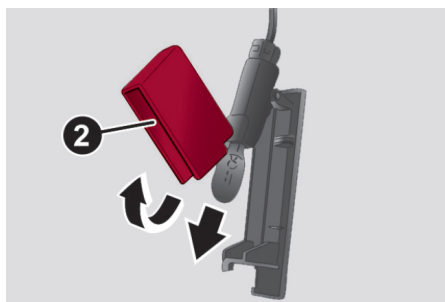

144

A0J0118C

- Vuelva a cerrar la protección 2 en la mica transparente;
- Vuelva a montar el plafón 1-fig. 143 introduciéndolo en su posición correcta, primero de un lado y luego, presionando del otro hasta oír el "clic" de bloqueo.

Luz de guantera

Para sustituir la lámpara, haga lo siguiente:

- Abra la guantera, luego saque el plafón 1-fig. 145;
- Sustituya la lámpara 2 separándola de los contactos laterales, asegurándose de que la lámpara nueva quede correctamente bloqueada entre los contactos en cuestión.

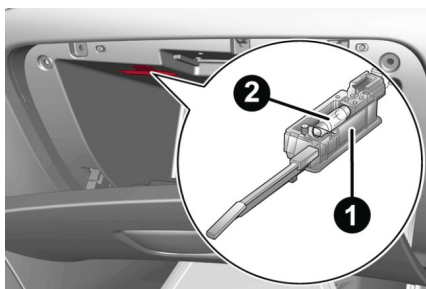

145

A0J0122C

Luz de visera

(si así está equipado)

Para sustituir la lámpara, haga lo siguiente:

- Baje la visera y saque el portalámparas 2-fig. 146 haciendo palanca en el punto indicado por la flecha;

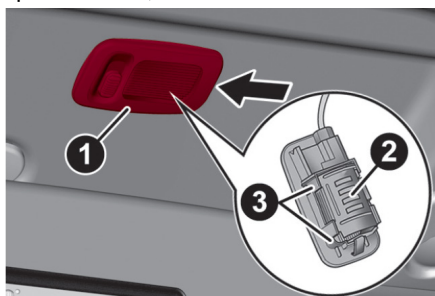

146

A0J0123C

- Quite la protección 2 separándola de las patillas C, sustituya la lámpara 3-fig. 147 tirando de ella hacia fuera y separándola de los contactos laterales;
- Introduzca la nueva lámpara asegurándose de que esté correctamente colocada y esté bloqueada entre los contactos;

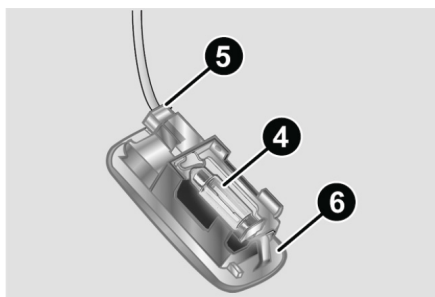

147

A0J0124C

- Vuelva a montar la protección 2 fig. 146 introduciéndola correctamente entre las pestañas 3;
- Vuelva a montar el plafón introduciéndolo primero del lado 5 fig. 147 y presionando luego el otro hasta oír el “clic” de bloqueo de la lengüeta 6.

Luz inferior de las puertas

Para sustituir la lámpara, haga lo siguiente:

- Abra la puerta y extraiga el plafón empujando con un destornillador sobre el seguro 1-fig. 148;
- Presione lateralmente en la protección 2 en correspondencia de los dos pernos de fijación y sustituya la lámpara 3;
- Vuelva a montar la protección encajando los dos pernos de fijación;
- Vuelva a montar el plafón introduciéndolo primero del lado 4 y presionando luego el otro hasta oír el “clic” de bloqueo de la ballestilla.

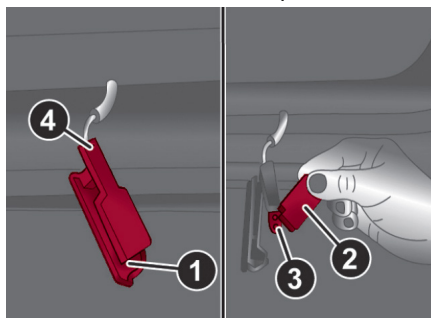

I 48

A0J0125C

SUSTITUCIÓN DE FUSIBLES

Información general

Los fusibles protegen la instalación eléctrica interviniendo en caso de falla o por causa de una reparación incorrecta en la instalación.

Cuando un dispositivo no funciona, revise el estado del fusible de protección correspondiente: el elemento conductor 1 fig. 149 no debe estar fundido. En caso contrario, sustituya el fusible fundido por otro del mismo amperaje (mismo color).

2 = fusible íntegro.

3 = fusible con el elemento conductor fundido.

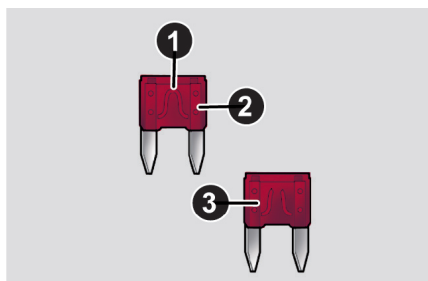

149

A0J0048C



Si el fusible se fundiera de nuevo, acuda a su Distribuidor Autorizado Alfa Romeo.



Nunca sustituya un fusible fundido por hilos metálicos u otros materiales recuperados.



No sustituya en ningún caso un fusible por otro de amperaje superior; PELIGRO DE INCENDIO.



Si un fusible general de protección (MEGA-FUSE, MIDI-FUSE, MAXI-FUSE) se funde, acuda a su Distribuidor Autorizado Alfa Romeo.



Antes de sustituir el fusible, asegúrese de haber quitado la llave del interruptor de ignición y de haber apagado y/o desactivado todos los servicios.



Si se funde un fusible general de protección de los sistemas de seguridad (sistema de bolsa de aire, sistema de frenos), de los sistemas motopropulsores (sistema del motor, sistema de cambios) o del sistema de la dirección, acuda a su Distribuidor Autorizado Alfa Romeo.

Versiones con transmisión Alfa TCT

(si así está equipado)

Los componentes de la transmisión Alfa TCT están protegidos por fusibles específicos. Para su sustitución, acuda a su distribuidor autorizado Alfa Romeo.

Acceso a los fusibles

Los fusibles se agrupan en tres bloques alojados en el compartimiento del motor, en el tablero y en la cajuela.

Bloque de fusibles en el compartimiento del motor

Está colocada al lado de la batería (fig. 151); para acceder a los fusibles quite los tornillos 1-fig. 150 y la tapa 2.

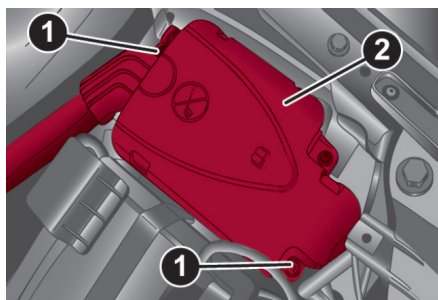

150

A0J0126C

La numeración que identifica el componente eléctrico correspondiente a cada fusible es visible en el reverso de la tapa.

Tras haber sustituido un fusible compruebe que la tapa B del bloque de fusibles esté bien cerrada.



Si tiene que lavar el compartimiento del motor tenga cuidado de no dirigir el chorro de agua contra el bloque de fusibles ni a la altura de los motores del limpiaparabrisas.

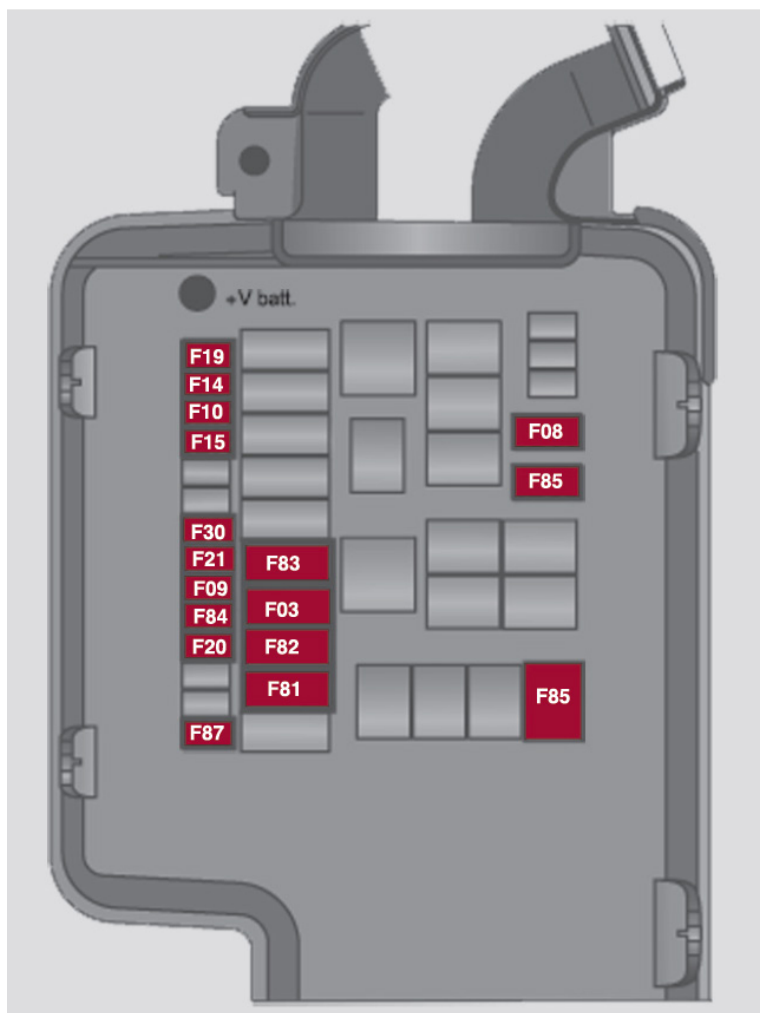

151

A0J0417C

Bloque de fusibles en el tablero

Para acceder a los fusibles (fig.153) baje la tapa 1 - fig. 152 y, con una mano, sujete la tapa 2 en la zona que se muestra en la figura y retírela, soltando primero las sujeciones internas 3 y, a continuación, las lengüetas 4.

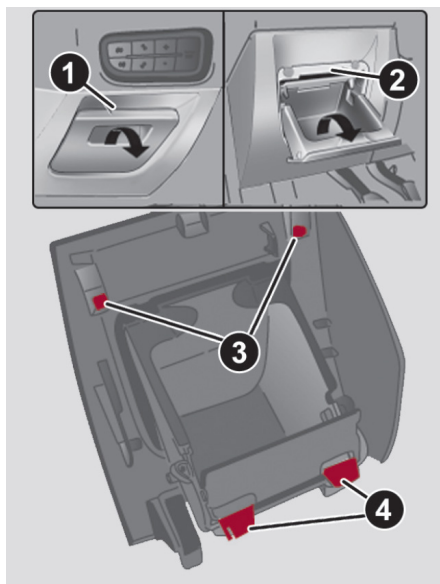

152

A0J0334C

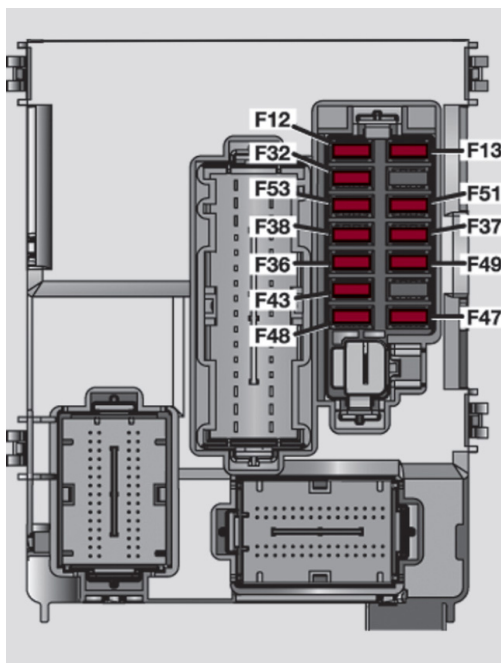

153

A0J0205C

Bloque de fusibles en la cajuela

Para acceder al bloque de fusibles (fig. 155) ubicado en el lateral izquierdo de la cajuela, abra la tapa de inspección específica (como se ilustra en la fig. 154).

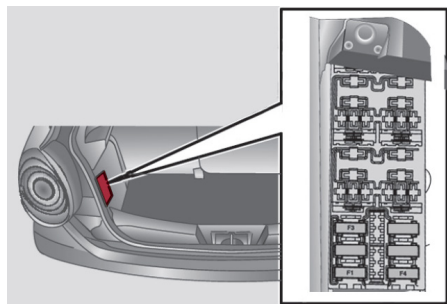

154

A0J0264C

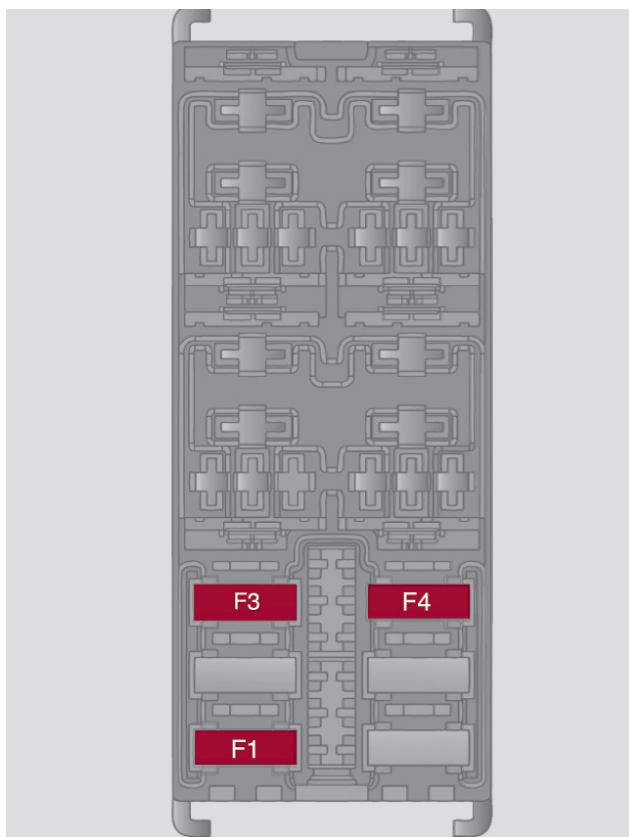

155

A0J0175C

Bloque de fusibles del compartimiento del motor

(fig. 151)

DISPOSITIVO PROTEGIDO	FUSIBLE	AMP
Dispositivo de arranque	F03	20
Ventilador interior eléctrico	F08	40
Calefactor adicional (para versiones Turbo Twin Air y 1.3 JTD)	F09	5
Alertas acústicas de dos tonos	F10	15
Luces de carretera	F14	15
Calefactor auxiliar (PTC 1)	F15	30
Compresor del aire acondicionado	F19	7,5
Desempañador cristal trasero, sistema de descongelación	F20	30
Bomba de combustible del tanque	F21	15
Luces antiniebla delanteras	F30	15
Calefactor auxiliar (PTC 2)	F81	60
Calefactor auxiliar (PTC 1)	F82	50
Calefactor auxiliar (PTC 2)	F82	40
Disponibles	F83	-
Sistema de sonido Hi-Fi (módulos de control, altavoces Bassbox) equipamiento del cambio manual	F84	20
Tomacorriente del túnel	F85	15
Descongelación de los espejos exteriores, Descongelación en los rociadores delanteros, Bobina relevador parabrisas con calefacción	F87	7,5

Bloque de fusibles del tablero

(fig. 153)

DISPOSITIVO PROTEGIDO	FUSIBLE	AMP
Disponibles	F12	-
Corrector de alineación de faros	F13	5
INT/A relevador del módulo de control del motor	F31	5



DISPOSITIVO PROTEGIDO	FUSIBLE	AMP
Puerto de diagnosis exterior EOBD, Radio Uconnect™, Equipo de radio, Sirena de la alarma, Electroventilador, Sistema TPMS, Mandos de los espejos eléctricos, Mandos del climatizador	F36	15
Interruptor de las luces de freno (N/A), Nodo del módulo de instrumentos, Corrector de alineación de faros	F37	5
Cierre centralizado de las puertas y compuerta levadiza	F38	15
Bomba lavaparabrisas, limpiador del cristal trasero	F43	20
Motor eléctrico elevador del cristal (puerta del conductor)	F47	20
Motor eléctrico elevador del cristal (puerta del pasajero)	F48	20
Módulo sensores de estacionamiento, Iluminación de los controles, espejo retrovisor interior electrocromático, Sensor de lluvia/sensor faros automáticos, Toldo solar, Sistema TPMS, Iluminación del encendedor, Sistema S.B.R.	F49	5
Controles del climatizador, Preinstalación del radio, Bluetooth, Interruptor de las luces de freno (NC), Interruptor de embrague, Interruptor de reversa	F51	5
Módulo de instrumentos	F53	5

Bloque de fusibles del área de carga

(fig. 157)

DISPOSITIVO PROTEGIDO	FUSIBLE	AMP
Sistema eléctrico de apertura del toldo solar	F1	20
Tomacorriente del área de carga	F3	15
Calefacción de los asientos delanteros	F6	15

CAMBIO DE UNA RUEDA

Indicaciones generales

El vehículo puede estar equipado con el kit de reparación "Kit Fix&Go automatic": para usar este dispositivo véase el apartado "Kit Fix&Go Automatic".

Como alternativa al "Kit Fix&Go Automatic" el vehículo puede estar equipado con rueda de refacción compacta: para las operaciones de cambio de la rueda de refacción compacta véase lo descrito a continuación.



La rueda de refacción es específica para el vehículo: no la use en vehículos de modelos diferentes, ni utilice ruedas de refacción de otros modelos en su vehículo. La rueda de refacción sólo debe usarse en caso de emergencia. El uso se debe reducir al mínimo indispensable y la velocidad no debe sobrepasar los 80 km/h. En la rueda de refacción hay una etiqueta con las advertencias principales sobre el uso de la misma y sus restricciones de uso. La etiqueta nunca se debe quitar o cubrir. Nunca se debe instalar el tapón en la rueda de refacción.



Señalice la presencia del vehículo detenido siguiendo las normas vigentes: Luces de emergencia, triángulo reflejante, etc. Es conveniente que las personas a bordo del vehículo salgan del mismo, en especial si éste se encuentra muy cargado, y esperen a que se realice el cambio alejados del tráfico. En caso de encontrarse en carreteras con pendientes o en mal estado, coloque debajo de las ruedas cuñas u otros objetos adecuados para bloquear el vehículo en su posición.



La forma de conducir el vehículo, con la rueda de refacción montada, se modifica. Evite acelerar y frenar violentamente, virajes bruscos o tomar curvas rápidas. La duración total de la rueda de refacción es de 3,000 km aproximadamente. Después de cubrir este kilometraje, se debe reemplazar su neumático por otro del mismo tipo. Nunca instale un neumático tradicional en una rueda de refacción para ser usada como rueda de refacción. Haga reparar y montar la llanta sustituyéndola lo antes posible. No se permite el uso de dos ruedas de refacción o más al mismo tiempo. No engrase las roscas de los tornillos antes de montarlas: podrían aflojarse espontáneamente.



El gato suministrado con el vehículo sirve solamente para cambiar las ruedas de ese vehículo, o de vehículos del mismo modelo. Están prohibidos otros usos, por ejemplo, levantar vehículos de otros modelos. Nunca se debe usar para realizar reparaciones debajo del vehículo. La colocación incorrecta del gato puede provocar la caída del vehículo levantado. No use el gato para cargas superiores a las indicadas en la etiqueta aplicada. Las cadenas para la nieve no se pueden montar en la rueda de refacción. Si un neumático delantero se pincha (rueda motriz) y es necesario utilizar cadenas para la nieve, se debe retirar una rueda normal del eje trasero y montar la rueda de refacción en lugar de ésta última. De este modo, al contar con dos ruedas motrices delanteras normales, se pueden montar sobre las mismas las cadenas para la nieve.



Un montaje erróneo del tapón puede causar que se caiga cuando el vehículo está en movimiento. Nunca manipule la válvula de inflado. No introduzca herramientas de ningún tipo entre la rueda y el neumático. Revise periódicamente la presión de los neumáticos y el de la rueda de refacción (véase capítulo “más adelante”).

El gato

Es conveniente saber que:

- El gato pesa 1.76 kg;
- El gato no necesita ningún tipo de ajuste;
- El gato no se puede reparar: en caso de desperfecto, debe sustituirlo por otro original;
- No se puede montar herramienta alguna, excepto la manilla de accionamiento, en el gato.

Mantenimiento del gato

- Evite que se acumule suciedad en el tornillo “sin fin”.
- Mantenga lubricado el “tornillo sin fin”.
- No modifique el gato por ningún motivo.

Condiciones en las que no se puede utilizar el gato

- Temperaturas inferiores a -40°C .
- Sobre terreno arenoso o fangoso.
- Sobre terreno con desniveles.
- Sobre un camino con pendiente.
- En condiciones climáticas extremas: temporales, tifones, ciclones, tormentas de nieve, tormentas, etc.
- En contacto directo con el motor o para reparaciones bajo el vehículo.
- En embarcaciones.

Procedimiento de sustitución de una rueda

Para cambiar la rueda haga lo siguiente:

- Detenga el vehículo en un lugar que no constituya un peligro para el tráfico y que permita cambiar la rueda trabajando con seguridad. En lo posible, el terreno debe ser plano y suficientemente compacto;
- Apague el motor, aplique el freno de estacionamiento y meta la 1a. velocidad o la reversa; póngase el chaleco reflejante antes de bajar del vehículo;
- Abra la cajuela, tire de la lengüeta 1-fig. 156 y levante la alfombra hacia arriba;

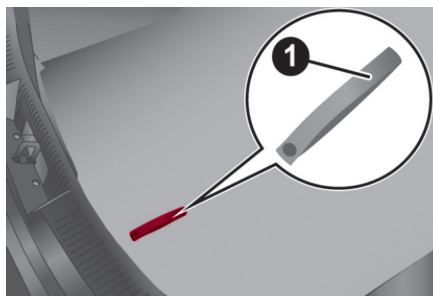

156

A0J0104C

- Desenrosque el dispositivo de bloqueo 1-fig. 157, retire el contenedor de herramientas B y colóquelo al lado de la rueda que debe cambiarse; luego retire la llanta de refacción C;

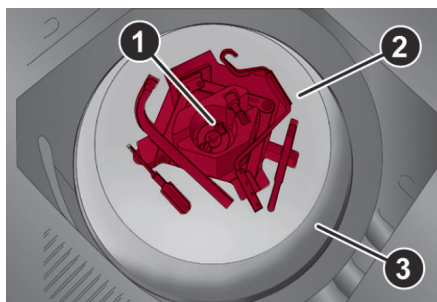

157

A0J0105C

- **Para versiones con llantas de acero:** introduzca el destornillador en la ranura A-fig. 158 para hacer saltar el seguro B que sujeta el tapón.

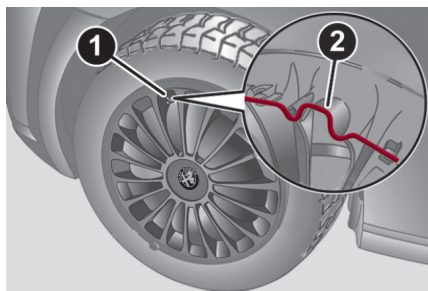

158

A0J0236C

- Para versiones con rueda de aleación: mueva el vehículo para facilitar que la rueda se suelte del tapón de la rueda. Algunas versiones pueden montar ruedas de aleación con tapón para cubrir los tornillos (fig. 159). Para quitar el tapón introduzca el destornillador en los alojamientos 1-fig. 159 para así acceder a los tornillos de fijación. Luego sustituya la rueda según lo descrito anteriormente.

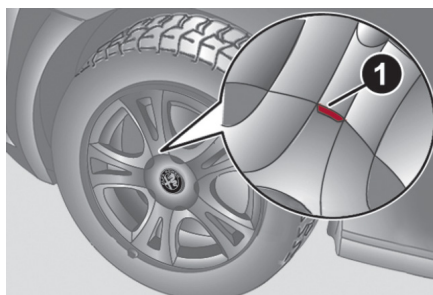

159

A0J0238C

- Utilice la llave 1-fig. 160 y afloje una vuelta los tornillos de fijación;

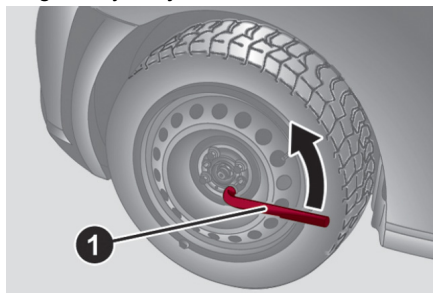

160

A0J0106C

- Coloque el gato debajo del vehículo, cerca de la rueda que se debe sustituir. En las versiones que disponen de protección aerodinámica de plástico, proceda con cuidado para evitar que se dañe.
- Accione el dispositivo 1-fig. 161 para abrir el gato hasta que la parte superior 2-fig. 162 se introduzca correctamente en 3;
- Avise a las personas presentes que el vehículo se va a levantar; es necesario que se alejen del mismo y no lo toquen hasta bajarlo nuevamente;

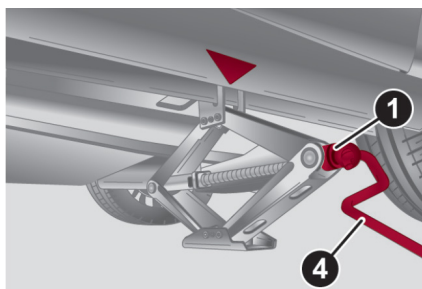

161

A0J0062C

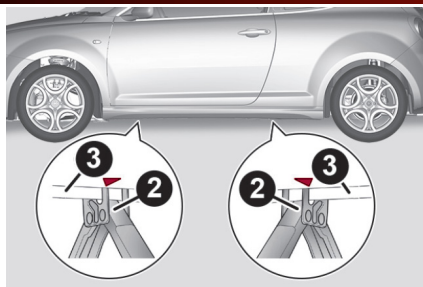

162

A0J0061C

- Introduzca la manivela en el alojamiento del dispositivo 1, accione el gato y levante el vehículo, hasta que la rueda se levante del suelo unos centímetros, a continuación, retire la rueda dañada;
- Asegúrese que la superficie de contacto de la rueda de refacción con la maza estén limpios y sin suciedades que podrían hacer que mas adelante se aflojen los tornillos de fijación;
- Instale la llanta de refacción introduciendo el primer tornillo de dos roscas en el orificio más cercano a la válvula;
- Utilice la llave y apriete a fondo los tornillos de fijación;
- Accione la manivela del gato para bajar el vehículo. A continuación, quite el gato;
- Usando la llave, apriete a fondo los tornillos, pasando alternativamente de un tornillo al diametralmente opuesto, según el orden numérico mostrado;
- Si sustituye una rueda de aleación le aconsejamos que la guarde con la válvula apuntando hacia arriba.

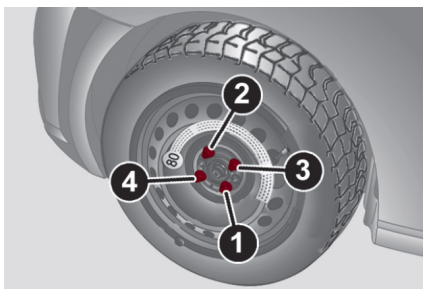

163

A0J0271C



Diríjase lo antes posible a un Distribuidor autorizado Alfa Romeo para comprobar que los pernos de las ruedas estén correctamente apretados.

Monte lo antes posible la rueda de uso normal, ya que al ser de dimensiones mayores que la rueda de repuesto, crea un desnivel en la superficie de carga de la cajuela.

Desmontaje del subwoofer (versiones con HI-FI Bose)

(si así está equipado)

ADVERTENCIA El siguiente procedimiento sólo es válido para vehículos con sistema de audio Hi-Fi Bose con Subwoofer. En estas versiones las herramientas para cambiar la rueda se guardan dentro una bolsa situada en la cajuela.

Subwoofer y llanta de refacción

En estas versiones, las herramientas para cambiar la rueda se guardan dentro de una bolsa situada en la cajuela.

Para desmontar el subwoofer, haga lo siguiente:

- Abra la cajuela, jale de la lengüeta y levante la alfombra hacia arriba;
- Desenrosque el dispositivo de bloqueo (1-fig. 164), levante el Subwoofer y después despegue el cable de conexión 2 del velcro 3;

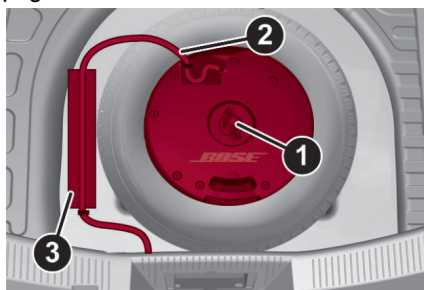

164

A0J0180C

- Apoye el Subwoofer en un lado de la cajuela, quite el contenedor y retire la llanta de refacción;
- Luego sustituya la llanta de refacción tal como se ha descrito anteriormente.

Una vez terminada la operación:

- Vuelva a colocar el contenedor en su sitio (con la flecha hacia adelante) y apoye el Subwoofer sobre el mismo, con cuidado de colocarlo según las indicaciones presentes en el contenedor (fig. 165) de forma que la inscripción "BOSE" esté colocada en el correcto sentido de lectura;

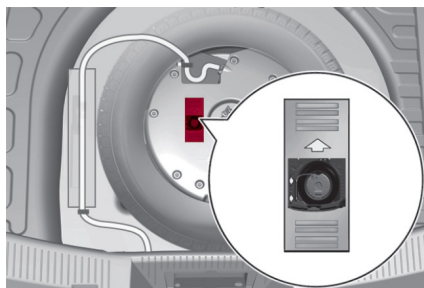

165

A0J0260C



- Apoye el cable 2 (fig. 164) sobre el velcro 3 para evitar pellizcarlo.
- Después, enrosque el dispositivo de bloqueo 1 y baje la alfombra de la cajuela.

Subwoofer y “Kit Fix&Go Automatic” fig. 12

Para encontrar el Kit Fix&Go Automatic:

- Abra la cajuela, tire de la lengüeta A-fig. 2 y levante la alfombra hacia arriba;
- Tome el “Kit Fix&Go Automatic” ubicado en el lateral derecho de la cajuela (fig. 166);

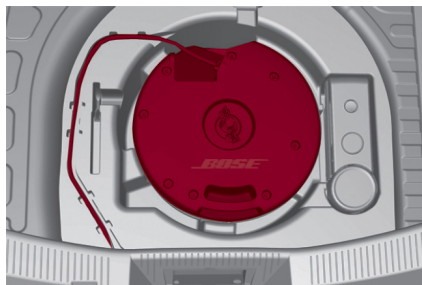

166

AOJ0239C

- Infle la rueda (véase apartado “Kit Fix&Go Automatic”).

MONTAJE DE LA RUEDA

Siguiendo el procedimiento descrito anteriormente, levante el vehículo y desmonte la rueda de refacción.

Haga lo siguiente:

- Asegúrese de que las superficies de contacto de la rueda normal con el buje estén limpias y sin residuos que podrían hacer que más adelante se aflojen los tornillos de fijación;
- Para versiones con llantas de acero:** fije el tapón a la llanta, haciendo coincidir el orificio con la medialuna con el perno ya colocado, y luego introduzca los otros 4 pernos;
- Utilice la llave A-fig. 120 y apriete los tornillos de fijación;
- Baje el vehículo y saque el gato;
- Con la llave A-fig. 120 apriete a fondo los tornillos, siguiendo el orden numérico mostrado;
- Para versiones con ruedas de aleación provistas de tapón para cubrir los tornillos: haga coincidir el perno del tapón con el alojamiento presente en la llanta.

Una vez terminada la operación:

- Coloque la llanta de refacción en su compartimiento específico dentro de la cajuela;

- Introduzca el gato y las demás herramientas en su contenedor;
- Coloque el contenedor con las herramientas, sobre la rueda de refacción;
- Coloque correctamente la alfombra de la cajuela.

KIT “Fix&Go Automatic”

Se guarda en la cajuela. En el contenedor del Kit también hay un destornillador y la argolla de remolque. El kit incluye:

- Una botella aerosol 4-fig. 167 con el líquido sellador, dotada de: tubo de llenado 1 y adhesivo 3 con la inscripción “máx. 80 km/h”, para aplicar en un lugar visible (por ejemplo en el tablero) después de la reparación del neumático;

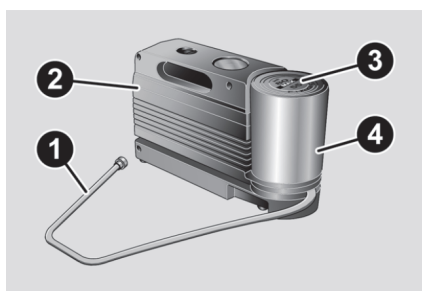

167

AOK0516C

- Un compresor 2 con manómetro y coples;
- Un folleto informativo, con instrucciones para un uso correcto del kit, y que después tendrá que entregar al personal que deberá manejar el neumático tratado con el kit;
- Un par de guantes guardados en el compartimiento lateral del compresor en cuestión;
- Adaptadores para inflar los diferentes componentes.

ADVERTENCIA El líquido sellador es eficaz con temperaturas exteriores comprendidas entre -20°C y $+50^{\circ}\text{C}$. El líquido sellador también tiene fecha de caducidad.



Entregue el folleto al personal que tenga que manipular el neumático tratado con el Kit Fix&Go Automatic.



En caso de pinchadura provocada por cuerpos extraños, es posible reparar los neumáticos con daños que tengan un diámetro máximo de 4 mm en la banda de rodadura y en el hombro del neumático.



No se pueden reparar los daños en los costados del neumático. No utilice el kit si el neumático está dañado debido al manejo con la rueda desinflada.



En caso de daños en la llanta (deformación del dibujo capaz de provocar pérdida de aire) no es posible la reparación. Evite quitar los cuerpos extraños (tornillos o clavos) que hayan penetrado en el neumático.



No accione el compresor durante más de 20 minutos seguidos. Peligro de sobrecalentamiento. El kit no es apto para una reparación definitiva; por lo tanto, los neumáticos reparados deben usarse sólo temporalmente.



No arroje la botella y el líquido sellador en el medio ambiente. Elimínelos según lo previsto por las normas nacionales y locales.



El aerosol contiene glicol etilénico y látex: puede provocar reacción alérgica. Su ingestión es tóxica. Irrita los ojos. Puede provocar sensibilidad por inhalación y contacto. Evite el contacto con los ojos, la piel y la ropa. En caso de contacto, enjuague inmediatamente con abundante agua. En caso de ingestión, no se provoque el vómito, enjuáguese la boca y beba mucha agua, acuda inmediatamente a un médico. Mantenga fuera del alcance de los niños. El producto no debe ser utilizado por personas asmáticas. No inhale los vapores durante las operaciones de introducción y aspiración.



Si se manifiestan reacciones alérgicas, consulte inmediatamente a un médico. Guarde el aerosol en el compartimiento específico, alejado de fuentes de calor. El líquido sellador tiene fecha de caducidad. Sustituya el aerosol que contiene líquido sellador caduco.

Procedimiento de inflado



Utilice los guantes de protección que se facilitan en el kit.

Haga lo siguiente:

- Coloque el vehículo en una zona segura y accesible, aplicando el freno de estacionamiento. Tome el kit de su compartimiento. retire la etiqueta adhesiva de velocidad 3 (ver el apartado anterior fig. 167) y colócala en una posición bien visible. Utilice los guantes de protección proporcionados.
- Aplique el freno de estacionamiento, quite el tapón de la válvula del neumático, saque el tubo flexible de llenado 1-fig. 170 y apriete la rosca 2 en la válvula del neumático;

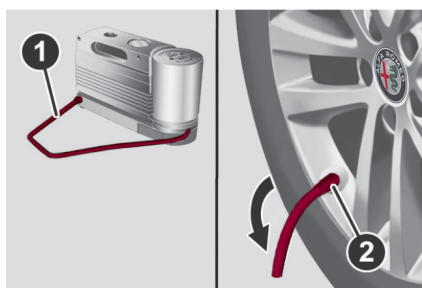

170

A0K0518C

- Asegúrese de que el interruptor 1-fig. 171 del compresor esté en posición 0 (apagado), conecte el enchufe fig. 172 a la toma de corriente/encendedor en el túnel central;

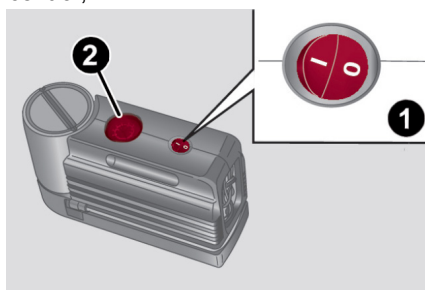

171

A0K0519C

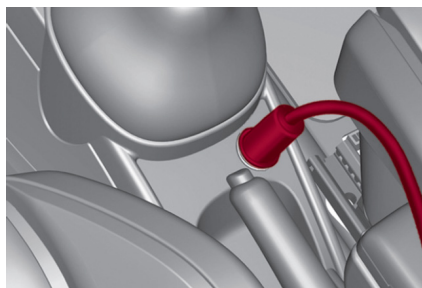

172

A0J0116C

- Encienda el motor y active el compresor colocando el interruptor 2 fig. 171 en la posición I (encendido);
- Cuando el medidor de presión señale la presión adecuada, apague el compresor colocando el interruptor 2 fig. 171 en la posición 0 (apagado).
- Si en 5 minutos no se alcanza al menos una presión de 1.8 bar, desconecte el compresor de la válvula y desenchúfelo de la toma de corriente, luego mueva el vehículo unos 10 metros hacia delante, para distribuir el líquido sellador en el interior del neumático y repita la operación de inflado hasta que se alcance la presión adecuada;



- Si también en este caso, 5 minutos después de encender el compresor no se logra alcanzar una presión de al menos 1.8 bar, no reanude la marcha, contacte con su Distribuidor Autorizado Alfa Romeo;
- Si tras 5 min desde el encendido del compresor, el medidor de presión sigue indicando una presión inferior a 1.8 bar / 26 psi, **EL NEUMÁTICO ESTÁ DEMASIADO DAÑADO PARA SER REPARADO**. Desconectar y vuelva a colocar el kit en el compartimento correspondiente y dirigirse a su distribuidor autorizado Alfa Romeo.
- Si se alcanza la presión prescrita, es posible volver al camino. No rebase los 80 km/h. No acelere ni frene de forma brusca. Tras haber conducido durante aproximadamente 8 km, coloque el vehículo en una zona segura y accesible, aplicando el freno de estacionamiento. Retire el kit, compruebe que el interruptor 2 fig. 171 esté en posición 0 (apagado) y conectar la clavija en la toma de corriente de 12V del vehículo;
- Quitar el tapón de la válvula del neumático reparado, desconecte y extraiga el tubo negro de inflado y conectarlo y bloquearlo con la palanca en la válvula. Comprobar el medidor de presión para controlar la presión del neumático ;
- Si la presión indicada es inferior a 1.8 bar / 26 psi, **EL NEUMÁTICO ESTÁ DEMASIADO DAÑADO PARA SER REPARADO**. Desconecte y vuelva a colocar el kit en el compartimento correspondiente y dirigirse a su distribuidor autorizado Alfa Romeo.
- Si la presión indicada es igual o superior a 1.8 bar / 26 psi, encender el compresor y llevar a la presión prevista. Desconecte y vuelva a poner el kit en el compartimento correspondiente. Conduzca con prudencia y dirigirse lo antes posible a un taller especialista en neumáticos o a su distribuidor autorizado Alfa Romeo.



Pegue la etiqueta adhesiva en un lugar visible para el conductor, con el fin de indicar que el neumático ha sido tratado con el kit de reparación rápida. Conduzca con precaución, sobre todo en curva. No sobrepase los 80 km/h, no acelere ni frene bruscamente.



Si la presión ha descendido por debajo de los 1.8 bar, no continúe la conducción: el kit de reparación rápida Fix & Go automatic no puede mantener la presión necesaria, ya que el neumático está demasiado dañado. Diríjase a su Distribuidor Autorizado Alfa Romeo.



Es necesario informar de que el neumático ha sido reparado con el kit de reparación rápida. Entregue el folleto al personal que tenga que reparar el neumático tratado con el kit de reparación rápida de neumáticos.

Control y restablecimiento de la presión

El compresor también puede utilizarse sólo para revisar y, si hace falta, restablecer la presión de los neumáticos.

Desconecte el acoplamiento rápido 1-fig. 173 y conéctelo directamente a la válvula del neumático que deba inflar.

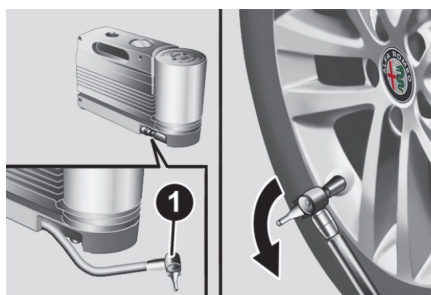

173

AOK0521C

Sustitución del sellador

Sólo utilice botellas de sellador originales, que se pueden adquirir con su distribuidor autorizado Alfa Romeo.

Para quitar el sellador 1 fig. 174, desconecte la conexión del tubo negro de inflado 2, gire el cartucho en sentido contrario a las agujas del reloj y luego levántelo, introduzca el reemplazo del sellador, gírelo en sentido de las agujas del reloj hasta el tope, introduzca la conexión del tubo negro de inflado bloqueándolo con la palanca y retraer el tubo transparente en el compresor.

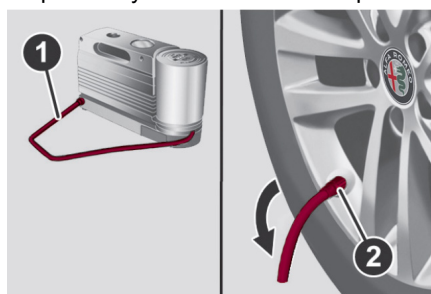

170

AOK0518C

ARRANQUE DE EMERGENCIA DEL MOTOR

Arranque del motor

Si el testigo  en el módulo de instrumentos se queda encendido con luz fija acuda inmediatamente a su Distribuidor Autorizado Alfa Romeo.

Arranque del motor con batería auxiliar

Si la batería está descargada, se puede arrancar el motor utilizando otra batería, cuya capacidad sea igual o apenas superior a la descargada.

Para arrancar el motor, haga lo siguiente (fig. 175):

- Conecte los polos positivos (signo + cerca del polo) de las dos baterías con un cable adecuado;

- Conecte con un segundo cable el polo negativo – de la batería auxiliar con un punto de masa ↓ en el motor o en un punto de tierra del vehículo que debe poner en arrancar;
- Arranque el motor; cuando el motor está encendido quite los cables, siguiendo el orden inverso con respecto a la conexión.

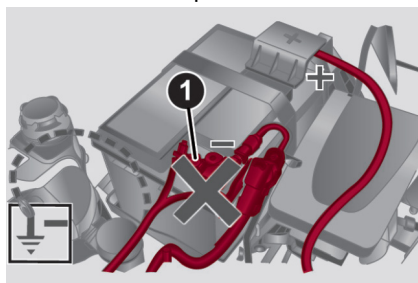

175

A0J0392C

Si después de algunos intentos el motor no se pone en marcha acuda a su Distribuidor Autorizado Alfa Romeo.



Este procedimiento de arranque debe realizarlo personal experto, ya que una maniobra incorrecta puede provocar descargas eléctricas de elevada intensidad. Asimismo, el líquido contenido en la batería es venenoso y corrosivo. Evite el contacto con la piel y los ojos. Se recomienda no acercarse a la batería con llamas o cigarrillos encendidos y no provocar chispas.



No conecte directamente los polos negativos de las dos baterías! Si la batería auxiliar está instalada en otro vehículo, evite que entre éste último y el vehículo con la batería descargada haya partes metálicas en contacto accidentalmente.



Bajo ningún concepto utilice un cargador de batería rápido para el arranque de emergencia: podrían dañarse los sistemas electrónicos y los módulos de control de encendido y alimentación del motor.

Arranque de emergencia

(vehículos equipados con de sistema Start&Stop)



Antes de abrir el cofre, asegurarse de que el vehículo tenga el motor apagado y que el interruptor de ignición esté en la posición STOP. Siga las instrucciones que figuran en la etiqueta aplicada en el travesaño delantero. Se recomienda extraer la llave cuando en el vehículo haya otras personas. Sólo se debe salir del vehículo después de haber sacado la llave o haber colocado el interruptor de ignición a la posición STOP.

En caso de arranque de emergencia con batería auxiliar, no conecte el cable negativo (-) de la batería auxiliar al polo negativo 1 fig. 175 de la batería del vehículo, sino a un punto de masa del motor/chasis.

ADVERTENCIA Antes de abrir el capó, asegurarse de que el motor esté apagado y que el interruptor de ignición esté colocada en la posición de STOP. Respetar las instrucciones que figuran en la placa situada debajo del cofre fig. 176. Se recomienda extraer la llave cuando en el vehículo haya otras personas. Sólo se debe salir del vehículo después de haber sacado la llave o haber colocado el interruptor de ignición a la posición STOP.

Durante las operaciones de reabastecimiento de combustible asegurarse de que el motor esté apagado y que la llave de contacto esté girada hacia STOP.



Evite por completo el utilizar un cargador rápido de baterías para un arranque de emergencia, se podrían causar daños a los sistemas electrónicos y módulos de control de encendido y alimentación del motor.



El procedimiento de arranque debe realizarlo personal experto, ya que una maniobra incorrecta puede provocar descargas eléctricas de elevada intensidad. Asimismo, el líquido contenido en la batería es venenoso y corrosivo. Evite el contacto con la piel y con los ojos. Se recomienda no acercarse a la batería con llamas, cigarrillos encendidos y no provocar chispas.

Arranque del motor con maniobras de inercia

Evite arrancar el vehículo empujándolo, remolcándolo o aprovechando las bajadas.

SISTEMA DE BLOQUEO DEL COMBUSTIBLE

Funcionamiento

Actúa en caso de impacto provocando:

- El corte de la alimentación de combustible, con el consiguiente apagado del motor;
- El desbloqueo automático de las puertas;
- El encendido de las luces interiores.

La actuación del sistema se indica mediante la visualización de un mensaje en la pantalla del módulo de instrumentos.

Inspeccione cuidadosamente el vehículo para asegurarse de que no haya fugas de combustible, por ejemplo en el compartimento del motor, debajo del vehículo o cerca de la zona del tanque de combustible.



Después del impacto, si se detecta olor a combustible o fugas en el sistema de alimentación, no restablezca el sistema a fin de evitar riesgos de incendio..

Después de un impacto, coloque el interruptor de ignición en la posición STOP para no descargar la batería.

Para restablecer funcionamiento del vehículo, debe realizarse el siguiente procedimiento:

- Coloque el interruptor de ignición en la posición MAR;
- Active el intermitente derecho;
- Desactive el intermitente derecho;
- Active el intermitente izquierdo;
- Desactive el intermitente izquierdo;
- Active el intermitente derecho;
- Desactive el intermitente derecho;
- Active el intermitente izquierdo;
- Desactive el intermitente izquierdo;
- Coloque el interruptor de ignición en la posición STOP;
- Coloque el interruptor de ignición en la posición MAR.

EXTRACCIÓN DE LLAVE - TRANSMISIÓN ALFA TCT



Se recomienda realizar el montaje con su distribuidor autorizado Alfa Romeo. En caso de que se desee realizar la operación por su cuenta, preste especial atención para acoplar correctamente las fijaciones. De lo contrario, podría producirse ruido provocado por la fijación incorrecta del revestimiento inferior con el superior.

La llave puede retirarse del interruptor de ignición sólo con el selector de cambios en posición P (Aparcamiento).

En caso de batería descargada, la llave, si se introduce, permanecerá bloqueada en su alojamiento.

Para extraer la llave de forma mecánica, realizar las operaciones siguientes:

- Aplique el freno de estacionamiento;
- Desbloquear la palanca 1 fig. 177 de regulación de la posición del volante y tire del volante hasta el final del recorrido;

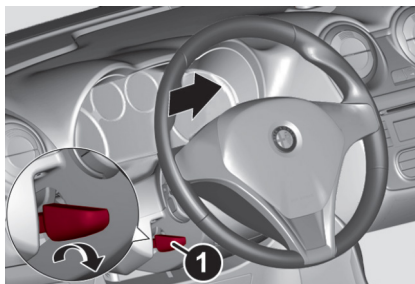

177

A0J0342C

- Utilizando la llave Allen fig. 178 incluida en su vehículo, quite los tornillos de fijación 2 fig. 179 del revestimiento 3;



178

A0K0713C

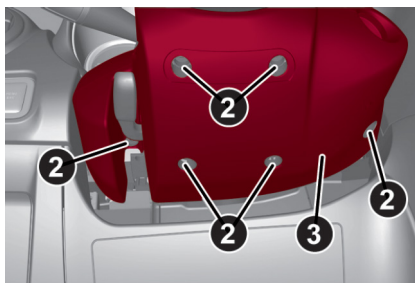

179

A0J0571C

- Quite el revestimiento inferior 4 fig. 180 de la columna de dirección, desenganchándolo de su alojamiento;

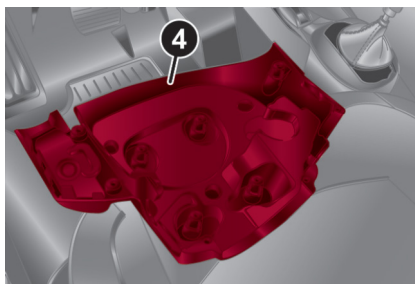

180

A0J0570C

- Tirar con una mano de la lengüeta 5 fig. 181 hacia abajo y con la otra retire la llave;

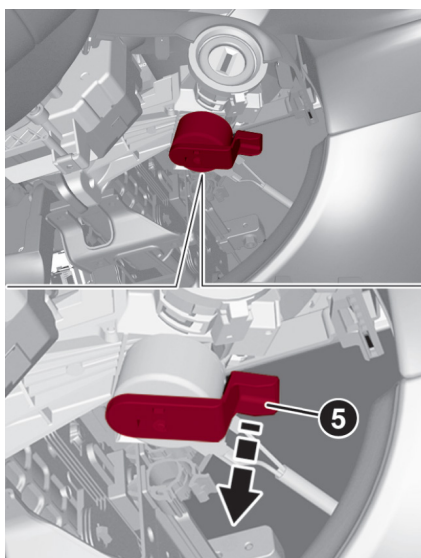

181

A0J0574C

- Después de extraer la llave, volver a montar el revestimiento inferior y compruebe que esté fijado de manera correcta.

REMOLQUE DEL VEHÍCULO

La argolla de remolque suministrada con el vehículo, está ubicada en el contenedor de las herramientas, situado en la cajuela.

Enganche de la argolla de remolque

Remolque por delante

Quite el tapón 1 fig. 182 haciendo palanca en la ranura inferior con un desarmador o una herramienta similar.

Trabaje con cuidado para no dañar la pintura. Retire la argolla de remolque 2 de su alojamiento en la caja de herramientas y enrósquela a fondo en el perno roscado.

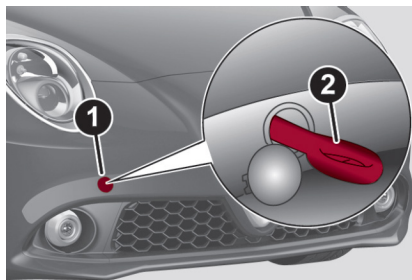

182

A0J0038C

Remolque por detrás

Quitar el tapón 1 fig. 183 haciendo palanca en la ranura superior con un destornillador o una herramienta similar.

Trabaje con cuidado para no dañar la pintura. Retire la argolla de remolque 2 de su alojamiento en la caja de herramientas y enrósquela a fondo en el perno roscado.

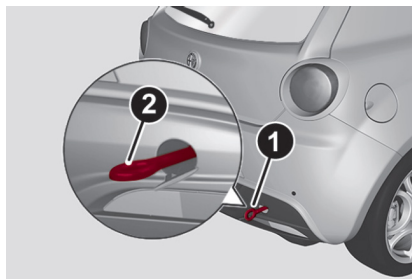

183

A0J0039C

Versiones “VELOCE”: quitar el tapón 1 presionando la parte superior, retirar la argolla de remolque 2 de su alojamiento en la caja de herramientas y enrósquela a fondo en el perno roscado.

Quite el tapón A, presionando en la parte inferior, retire la argolla de remolque B del soporte de las herramientas y enrósquela a fondo en el perno roscado delantero (fig. 159) o trasero (fig. 160).



Antes de empezar a remolcar, coloque el interruptor de ignición en la posición MAR y luego a la posición STOP sin extraerla. Al retirar la llave se activa automáticamente el bloqueo de la dirección, en consecuencia es imposible girar las ruedas. Compruebe también que el cambio esté en punto muerto (para versiones con cambio automático comprobar que la palanca de cambios esté en posición N). En las versiones con llave electrónica, coloque el interruptor de ignición en MAR y a continuación en STOP sin abrir la puerta.



Durante la operación de remolque, recuerde que, al no contar con la ayuda del sistema hidráulico de frenos ni de la dirección asistida eléctrica, para frenar es necesario ejercer más fuerza sobre el pedal y, para girar, más fuerza sobre el volante. No utilice cables flexibles para remolcar y evite los tirones. Durante las operaciones de remolque, revise que la fijación de la conexión con el vehículo no dañe los componentes en contacto. Al remolcar el vehículo, es obligatorio respetar el reglamento de tránsito referente al uso de remolques. Durante el remolque del vehículo, no encienda el motor. Antes de enrascar la argolla limpie bien el alojamiento roscado. Antes de empezar a remolcar el vehículo, asegúrese además, de haber enrascarado a fondo la argolla en su alojamiento.



Los ganchos de remolque delantero y trasero sólo deben utilizarse para operaciones de ayuda en carretera. Se permite remolcar el vehículo durante trayectos cortos utilizando un dispositivo que cumpla el código de circulación (barra rígida), mover el vehículo sobre la calzada para prepararlo o transportarlo mediante una grúa. Los ganchos **NO DEBEN** utilizarse para operaciones de recuperación del vehículo fuera de la calzada o en caso de obstáculos y/o para operaciones de remolque mediante cables u otros dispositivos flexibles. Siguiendo estas recomendaciones, el remolque debe efectuarse con los dos vehículos (el que remolca y el remolcado) lo más alineados posible respecto a su eje de simetría.



MANTENIMIENTO Y CUIDADOS

CONTENIDO

- **MANTENIMIENTO PROGRAMADO** 212
- **REVISIONES PERIÓDICAS** 212
- **USO EXIGENTE DEL VEHÍCULO** 212
- **VERIFICACIÓN DE NIVELES** 213
 - Aceite motor 215
 - Líquido refrigerante del motor 215
 - Líquido lavaparabrisas/lavador de cristal trasero 216
 - Líquido de frenos 216
 - Líquido de la transmisión Alfa TCT 216
- **RECARGA DE LA BATERÍA** 217
 - Versiones sin sistema Start&Stop 217
 - Versiones con sistema Start&Stop 217
- **FILTRO DE AIRE/ANTIPOLEN/DE GASÓLEO** 218
- **LIMPIAPARABRISAS/LIMPIADOR DEL CRISTAL TRASERO** 218
 - Limpiadores 218
 - Rociadores 220
 - Lavafaros 221
- **BATERÍA** 221
 - Control del estado de la batería y nivel del electrolito 221
 - Consejos para prolongar la duración de la batería 221
- **LEVANTAMIENTO DEL VEHÍCULO** 223
- **RUEDAS Y NEUMÁTICOS** 223
- **CARROCERÍA** 224
 - Garantía de la parte exterior del vehículo y de la parte baja de la carrocería 225
- **INTERIORES** 225
 - Asientos y partes tapizadas 225



- Asientos y partes tapizadas en alcantara..... 226
- Asientos de piel..... 226
- Partes de plástico y revestidas..... 226
- Partes revestidas de piel..... 226



MANTENIMIENTO PROGRAMADO

Un mantenimiento correcto es determinante para garantizar una larga duración del vehículo en excelentes condiciones. Consulte su póliza incluida en su kit del propietario para obtener información del mantenimiento aplicable a su vehículo.

El servicio de Mantenimiento Programado debe ser realizado por su Distribuidor Autorizado Alfa Romeo según los tiempos preestablecidos. Si durante estos mantenimientos, además de las operaciones previstas, fuesen necesarios otros mantenimientos o reparaciones, éstos serán realizados únicamente bajo previa autorización del Cliente. Si utiliza el vehículo frecuentemente para el arrastre de remolques, reduzca el intervalo entre un mantenimiento programado y el siguiente.

ADVERTENCIAS En la pantalla se muestra un mensaje 2000 km antes de la revisión. Las revisiones de Mantenimiento Programado están prescritas por el fabricante. La falta de realización de las mismas implica la anulación de la garantía. Le recomendamos indique a su Distribuidor Autorizados Alfa Romeo posibles fallas de funcionamiento, sin esperar a la siguiente revisión.

REVISIONES PERIÓDICAS

Cada 1.000 km o antes de realizar viajes largos, revise y reponga, si hace falta:

- El nivel del líquido de refrigeración motor, de frenos y del lavacrystales
- La presión y el estado de los neumáticos;
- El funcionamiento del sistema de iluminación (faros, intermitentes, luces de emergencia, etc.);
- El funcionamiento del sistema limpia/lavaparabrisas y la posición y el desgaste de las escobillas del limpiaparabrisas/limpiador del cristal trasero;

Cada 3.000 km, revise y eventualmente reponga el nivel de aceite motor.

USO EXIGENTE DEL VEHÍCULO

Si utiliza el vehículo sobre todo en una de estas condiciones:

- Arrastre de remolque o caravanas;
- Carreteras de terracería;
- Trayectos breves (menos de 7 u 8 km) y frecuentes, con temperatura exterior bajo cero;
- Motor que trabaja frecuentemente en ralentí o conducción de largas distancias a baja velocidad o en caso de inactividad por un período prolongado;

Las revisiones que se indican a continuación deben realizarse con mayor frecuencia de la indicada en el Plan de Mantenimiento Programado de su póliza de garantía:

- Revisión del estado y desgaste de las pastillas de los frenos de disco delanteros;
- Revisión de la limpieza de las cerraduras del cofre y la cajuela, limpieza y engrase de las palancas;
- Revisión visual del estado de: motor, cambio, transmisión, tramos rígidos y flexibles de los tubos (de escape – alimentación combustible – frenos), elementos de goma (capuchones – uniones – forros, etc.);
- Revisión del estado de carga y del nivel líquido de la batería (electrolito);
- Revisión visual del estado de las bandas de control y de los accesorios;
- Revisión y eventual sustitución del aceite motor y del filtro de aceite;
- Revisión y eventual sustitución del filtro antipolen;
- Revisión y eventual sustitución del filtro de aire.

VERIFICACIÓN DE NIVELES



Atención, al llenar, no confunda los distintos tipos de líquidos: todos son incompatibles entre sí y podría dañar gravemente el vehículo.



Nunca fume durante las reparaciones en el compartimiento del motor: podría haber gases y vapores inflamables, que provoquen un alto grado riesgo de incendio.



Con motor caliente, trabaje con cuidado dentro del compartimiento del motor: peligro de quemaduras. Recuerde que, con el motor caliente, el electroventilador puede ponerse en movimiento: peligro de lesiones. Tenga cuidado con bufandas, corbatas y prendas de vestir holgadas: podrían engancharse en las partes en movimiento.

Versiones Turbo TwinAir

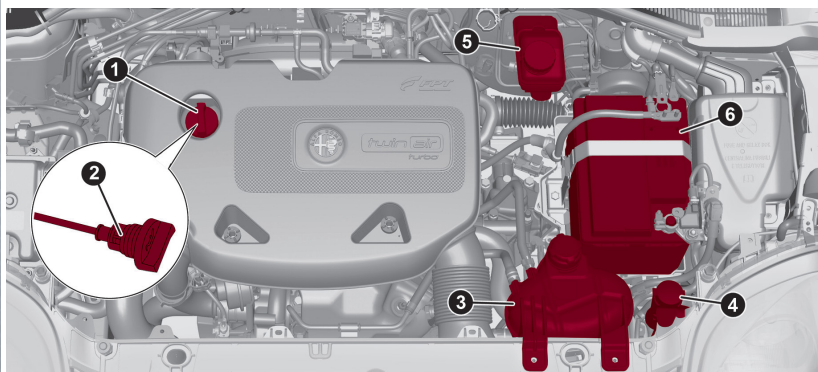

Versiones 1.4 Gasolina

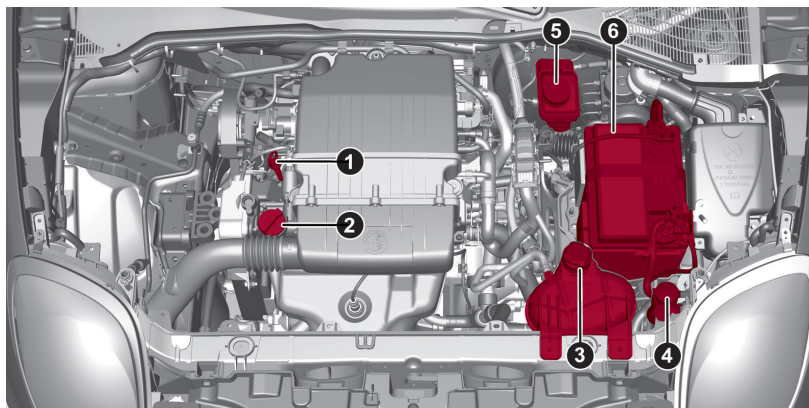

Versiones 1.4 Turbo Gasolina

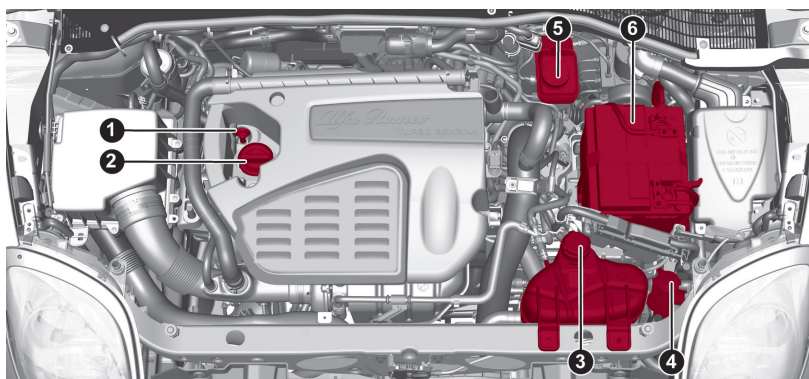

Versiones 1.4 Turbo MultiAir

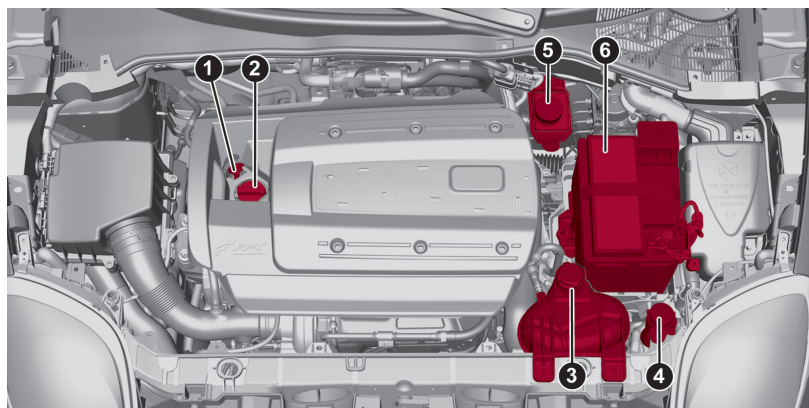

Aceite motor



En caso de restablecimiento del nivel de aceite motor, esperar a que el motor se enfríe antes de actuar en el tapón de llenado, especialmente en vehículos equipados con tapón de aluminio (donde esté presente). **ATENCIÓN: ¡Peligro de quemaduras!**

Compruebe que el nivel de aceite esté entre los límites MÍN. y MÁX. marcados en la varilla 1. Si el nivel del aceite está cerca o por debajo de la referencia MÍN., añada aceite a través de la boca de llenado B hasta alcanzar la referencia MÁX.



El nivel del aceite nunca debe superar la referencia MÁX.



No añada aceite cuyas características sean diferentes a las del aceite existente en el motor.



El aceite del motor usado y el filtro de aceite cambiado contienen sustancias peligrosas para el medio ambiente. Para cambiar el aceite y los filtros le recomendamos que acuda a su Distribuidor Autorizados Alfa Romeo.

Versiones 1.4 Gasolina, 1.4 Turbo y 1.4 Turbo MultiAir

Saque la varilla 1 de control del nivel de aceite del motor, límpiela con un paño que no deje marcas o residuos e introdúzcalo nuevamente. Saque de nueva cuenta la varilla A y compruebe que el nivel de aceite del motor se encuentre entre las marcas de referencia MIN y MAX.

Versiones Turbo TwinAir

La varilla 1 de comprobación del nivel de aceite del motor está soldada al tapón 2. Retire el tapón, limpie la varilla con un paño que no deje residuos, introduzca la varilla y enrosque el tapón. Desenrosque nuevamente el tapón y compruebe que el nivel de aceite del motor se encuentre entre las marcas de referencia MIN y MAX de la varilla

Consumo de aceite motor

A modo indicativo, el consumo máximo de aceite motor es de 400 gramos cada 1.000 km. Durante el asentamiento del vehículo, los consumos de aceite del motor pueden considerarse estabilizados sólo tras haber recorrido los primeros 5000 ÷ 6000 km.

Líquido refrigerante del motor

Si el nivel es bajo, quite el tapón 3, del depósito y vierta el líquido descrito más adelante.



El sistema de refrigeración del motor utiliza fluido anticongelante Mopar. Para eventuales rellenos, utilice un fluido del mismo tipo que el presente en el sistema de refrigeración. El fluido no se puede mezclar con otro tipo de fluido. Si esto ocurriera, por ningún motivo arranque el motor y contacte a su Distribuidor Autorizados Alfa Romeo.



El sistema de refrigeración se encuentra presurizado. Si hace falta, reemplace el tapón únicamente por otro original; de lo contrario, la eficacia del sistema podría verse afectada. Si el motor está caliente, no quite el tapón del depósito: peligro de quemaduras.

Líquido lavaparabrisas/lavador de cristal trasero

Si el nivel es bajo, quite el tapón 4 del depósito y vierta el líquido descrito en este manual.



No viaje con el depósito del lavaparabrisas vacío: la acción del lavaparabrisas es fundamental para mejorar la visibilidad. Algunos aditivos comerciales para lavaparabrisas son inflamables: el compartimiento del motor contiene piezas calientes que, al entrar en contacto, podrían producir un incendio.

Líquido de frenos

Revise que el líquido esté al nivel máximo. Si el nivel del líquido en el depósito es bajo, quite el tapón 5 del depósito y vierta el líquido descrito en este manual.



El líquido de frenos es venenoso y altamente corrosivo. En caso de contacto accidental, lave inmediatamente las partes afectadas con agua y jabón neutro, y luego enjuague con abundante agua. En caso de ingestión, acuda inmediatamente a un médico.



El símbolo , presente en el envase, identifica los líquidos de freno de tipo sintético, diferenciándolos de los minerales. Usar líquidos minerales daña irremediablemente las juntas especiales de goma del sistema de frenos.



Evite que el líquido de frenos, altamente corrosivo, entre en contacto con las partes pintadas. Si esto sucediera, lave inmediatamente con agua.

Líquido de la transmisión Alfa TCT

(si así está equipado)

Para verificar el nivel de aceite de la transmisión, acuda exclusivamente a su distribuidor autorizado Alfa Romeo.



El líquido usado de la transmisión contiene sustancias peligrosas para el medio ambiente. Para cambiar el líquido le recomendamos que acuda a su Distribuidor Autorizados Alfa Romeo.



RECARGA DE LA BATERÍA

ADVERTENCIA La descripción del procedimiento de recarga de la batería se muestra de forma informativo únicamente. Para ejecutar dicha operación, acuda a su Distribuidor Autorizado Alfa Romeo.

ADVERTENCIA Antes de desconectar la alimentación eléctrica de la batería, espere al menos, 1 minuto desde el momento en que colocó el interruptor de ignición a la posición de STOP.

Se recomienda una carga lenta de bajo amperaje, de aproximadamente 24 horas de duración. Una recarga durante largo tiempo podría dañar la batería.

ADVERTENCIA Es esencial que los cables de la instalación eléctrica vuelvan a conectarse correctamente a la batería, es decir, el cable positivo (+) al polo positivo y el cable negativo (-) al polo negativo. Los polos de la batería se marcan con los símbolos de positivo (+) y negativo (-) y se muestran en la tapa de la batería. Los conectores de los cables también deben estar libres de corrosión y estar firmemente fijados a los polos. Si se utiliza un cargador de batería de tipo "rápido" con la batería aún en el vehículo, antes de conectar el cargador, desconecte los dos cables de la batería del vehículo.

No utilice un cargador de batería tipo "rápido" para proporcionar la energía de arranque. Es esencial que los cables de la instalación eléctrica vuelvan a conectarse correctamente a la batería, es decir, el cable positivo (+) al polo positivo y el cable negativo (-) al polo negativo. Los conectores de los cables también deben estar libres de corrosión y estar firmemente fijados a los polos. Si se utiliza un cargador de batería de tipo "rápido" con la batería aún en el vehículo, antes de conectar el cargador, desconecte los dos cables de la batería del vehículo.

Versiones sin sistema Start&Stop

(si así está equipado)

Para realizar la carga, haga lo siguiente:

- Desconecte el borne del polo negativo de la batería;
- Conecte los cables del aparato de recarga a los polos de la batería, respetando la polaridad;
- Encienda el aparato de recarga;
- Cuando finalice la recarga, apague el aparato antes de desconectarlo de la batería;
- Vuelva a conectar el borne al polo negativo de la batería.

Versiones con sistema Start&Stop

Para realizar la carga, haga lo siguiente:

- Desconecte el conector 1 fig. 189 (mediante la acción del botón 2) del sensor 3 de control del estado de la batería)instalado en el polo negativo 4 de la misma batería);

- Conecte el cable positivo (+) del aparato de carga al polo positivo (+) de la batería y el cable negativo (-) al perno del polo negativo (-) de la batería;
- Encienda el aparato de carga. Cuando finalice la recarga, apague el aparato antes de desconectarlo de la batería;
- Después de desconectar el cargador, vuelva a conectar el conector 1 al sensor 3 de la batería.

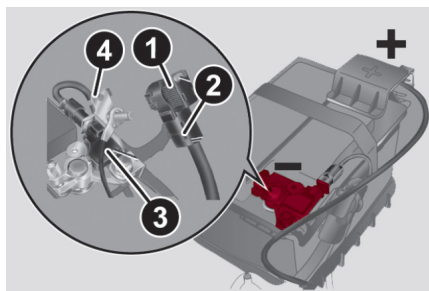

189

A0J0389C

FILTRO DE AIRE/ANTIPOLEN/DE GASÓLEO

Para sustituir los filtros acuda a su Distribuidor Autorizado Alfa Romeo.

LIMPIAPARABRISAS/LIMPIADOR DEL CRISTAL TRASERO

Limpiadores

Le recomendamos que sustituya los limpiadores aproximadamente una vez al año.

A continuación, se facilitan algunas recomendaciones sencillas para reducir la posibilidad de daños a los limpiadores:

- En caso de temperaturas bajo cero, asegúrese de que el hielo no haya pegado la parte de goma contra el cristal. Si es necesario despéguelas con un producto anticongelante;
- Quite la nieve que se haya acumulado sobre el cristal;
- No accione el limpiaparabrisas/limpiador del cristal trasero con el cristal seco.



Viajar con los limpiadores del limpiaparabrisas/limpiador del cristal trasero desgastados representa un grave riesgo, ya que reduce la visibilidad en caso de malas condiciones atmosféricas.



No accione el limpiaparabrisas con las escobillas levantadas del cristal.

Elevación de las plumas del limpiador del parabrisas

Si fuera necesario levantar los limpiadores del parabrisas (por ejemplo, el caso de nieve) proceda de la siguiente forma:

- Coloque el interruptor de ignición en la posición MAR y accione la palanca derecha en el volante para activar una vez los limpiadores del parabrisas (vea el apartado Limpieza de ventanillas del capítulo 1). Cuando el limpiador del conductor llegue a la zona del pilar del parabrisas, coloque el interruptor de ignición en la posición de STOP y levante el limpiaparabrisas hasta la posición de reposo.
- Vuelva a colocar los limpiadores en contacto con el parabrisas antes de volver a activarlos.

Sustitución de los limpiadores del limpiaparabrisas

Haga lo siguiente:

- Levante el brazo del limpiaparabrisas, presione la lengüeta 1 fig. 190 del muelle de enganche y saque la escobilla del brazo;
- Instale el nuevo limpiador introduciendo la lengüeta en el alojamiento del brazo. Asegúrese de que esté bloqueada.
- Baje el brazo del limpiaparabrisas.



No active el limpiaparabrisas con las escobillas levantadas del parabrisas.

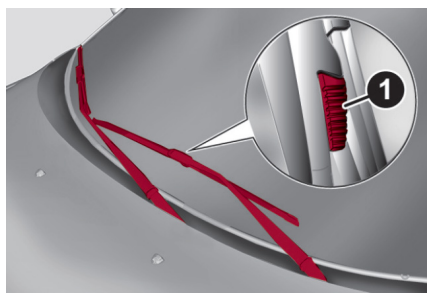

190

A0J0054C

Sustitución del limpiador del cristal trasero

Haga lo siguiente:

- Levante la tapa 1-fig. 191, quite la tuerca 2 y desmonte el brazo 3;
- Coloque correctamente el brazo nuevo, apriete a fondo la tuerca B y después baje la tapa A.

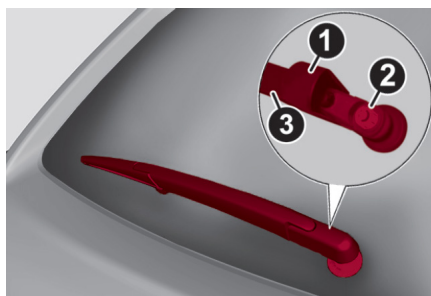

191

A0J0057C

Rociadores

Lavaparabrisas

Los rociadores del lavaparabrisas son fijos (fig.192).

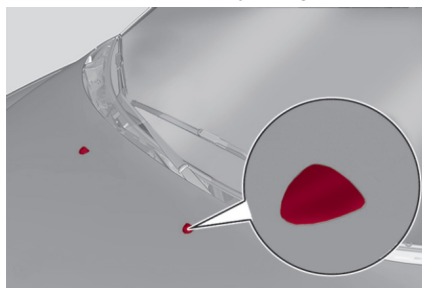

192

A0J0053C

Si el chorro no sale compruebe primero que haya líquido en el depósito del lavacristales (véase apartado “Revisión de niveles” en este capítulo). Luego, revise que los orificios de salida no estén obstruidos; si así fuese, utilice una aguja para destaparlos.

ADVERTENCIA: En versiones equipadas con toldo solar, asegúrese que se encuentre cerrado antes de activar los rociadores del limpiaparabrisas.

Lavador del cristal trasero

El cilindro porta rociador está ubicado encima del cristal trasero (fig.193). Los rociadores del cristal trasero son fijos.



193

A0J0055C

Lavafaros

(si así está equipado)

Se sitúan dentro de la fascia delantera (fig. 194).

Se activan cuando se acciona el lavaparabrisas con luces de ciudad y/o de carretera encendidas.

Revise periódicamente el funcionamiento y limpieza de los rociadores.

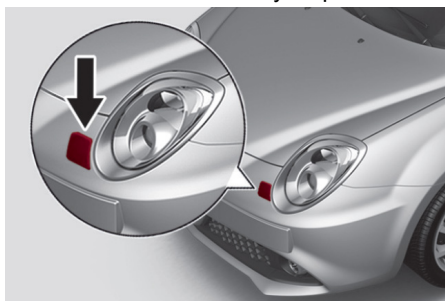

194

A0J0029C

BATERÍA

La batería (6) no requiere reponer el electrolito rellenando con agua destilada. Sin embargo, es necesario efectuar una revisión periódica, realizada por su Distribuidor Autorizado Alfa Romeo, para comprobar su eficiencia.

Control del estado de la batería y nivel del electrolito

Si hace falta, sustituya la batería por otra original con las mismas características. Para su mantenimiento, siga las indicaciones del fabricante de la batería.

Consejos para prolongar la duración de la batería

Para evitar que la batería se descargue rápidamente y para preservar su funcionamiento en el tiempo, siga al pie de la letra las siguientes indicacio-

nes:

- Cuando se estacione el vehículo, asegúrese de que las puertas, el cofre, la cajuela y la tapa de la guantera estén bien cerradas para evitar que las luces interiores se queden encendidas;
- Apague las luces interiores: de todas formas, el vehículo está equipado con un sistema que las apaga automáticamente;
- Con el motor apagado, no deje los dispositivos encendidos durante largo tiempo (por ejemplo el equipo de radio, las luces de emergencia, etc.);
- Antes de cualquier reparación en la instalación eléctrica, desconecte el cable del polo negativo de la batería;

ADVERTENCIA La batería mantenida durante largo tiempo en estado de carga inferior al 50 % se daña por sulfatación, reduciendo su capacidad y su capacidad para el arranque.

Además, presenta mayor riesgo de congelación (que ahora puede producirse a los $-10\text{ }^{\circ}\text{C}$). En caso de inactividad prolongada, consulte al apartado "Inactividad del vehículo durante un período prolongado", en el capítulo "3".

Si desea instalar accesorios eléctricos tras la compra del vehículo que requieran alimentación eléctrica permanente (alarma, etc.) o accesorios que afecten al balance eléctrico, acuda a su Distribuidor Autorizados Alfa Romeo, personal calificado valorará el consumo total y verificará si la instalación eléctrica puede soportarlo.



El líquido presente en la batería es tóxico y corrosivo. Evite el contacto con la piel o los ojos. No se acerque a la batería con llamas o posibles fuentes de chispas: peligro de explosión e incendio.

El funcionamiento con el nivel del líquido demasiado bajo daña irremediabilmente la batería y puede llegar a provocar una explosión.



El funcionamiento con el nivel del líquido demasiado bajo daña irremediabilmente la batería y puede llegar a provocar una explosión.



Si el vehículo debe permanecer estacionado durante bastante tiempo en condiciones de frío intenso, desmonte la batería y guárdela en un lugar cálido, de lo contrario se corre el riesgo de que se congele.

Cuando tenga que trabajar en la batería o cerca de ella, protéjase los ojos con gafas especiales.



Cuando tenga que trabajar en la batería o cerca de ella, protéjase los ojos con gafas especiales.



Un montaje incorrecto de los accesorios eléctricos y electrónicos puede causar daños serios al vehículo. Si desea instalar accesorios (antirrobo, radioteléfono, etc.) después de comprar el vehículo, acuda a su Distribuidor Autorizado Alfa Romeo, que le sugerirán los dispositivos más adecuados y, sobre todo, le aconsejarán sobre la necesidad de utilizar una batería con mayor capacidad.



Las baterías contienen sustancias muy peligrosas para el medio ambiente. Para sustituir la batería, acuda a su Distribuidor Autorizado Alfa Romeo.

LEVANTAMIENTO DEL VEHÍCULO

Si tiene que levantar el vehículo acuda a su Distribuidor Autorizado Alfa Romeo que cuentan con rampas y gatos hidráulicos de taller.

ADVERTENCIA Para versiones equipadas con faldones, preste especial atención al momento de colocar el brazo del elevador.

RUEDAS Y NEUMÁTICOS

Antes de viajes largos revise la presión de los neumáticos (y de la rueda de refacción); efectúe la revisión con neumáticos fríos.

Durante la marcha, es normal que la presión aumente, para obtener el valor correcto de la presión de inflado, consulte el apartado de "Ruedas" en el capítulo "Datos técnicos".

Una presión incorrecta desgasta los neumáticos en modo anormal (fig. 166):

1. Presión normal: banda de rodamiento se desgasta uniformemente.
2. Presión baja: banda de rodamiento se desgasta sobre todo en los bordes.
3. Presión excesiva: banda de rodamiento se desgasta sobre todo en el centro.

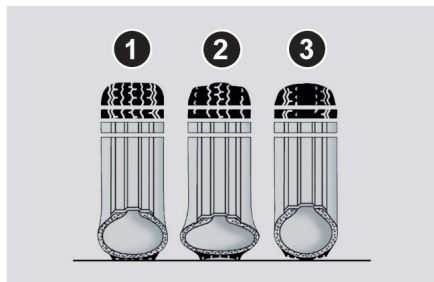

195

A0K0531C

Los neumáticos se sustituirán cuando el espesor de la banda de rodamiento sea inferior a 1.6 mm.

En todo momento se debe respetar la normatividad local de donde se circule

ADVERTENCIAS

Para evitar daños a los neumáticos siga estas precauciones:

- Evite frenadas bruscas, las salidas bruscas haciendo patinar las llantas, golpes violentos contra las aceras, baches o cualquier tipo de obstáculos



y los recorridos largos sobre carreteras irregulares;

- Revise periódicamente que los neumáticos no presenten cortes en los lados, chipotes o desgaste irregular de la banda de rodamiento;
- Evite viajar con el vehículo sobrecargado. Si se poncha un neumático, deténgase inmediatamente y sustitúyalo;
- Para que el desgaste de los neumáticos sea uniforme, cada 10 ó 15 mil kilómetros intercambie los neumáticos, manteniéndolos en el mismo lado del vehículo para no invertir el sentido de rotación.
- Los neumáticos se desgastan aunque se utilicen poco. Las grietas en la goma de la banda de rodadura y de los lados son signo de envejecimiento. En todo caso, si los neumáticos se han montado desde hace más de 6 años, deben ser cambiarlos. Le recordamos cambiar también la llanta de refacción;
- En caso de cambiar los neumáticos, utilice siempre neumáticos nuevos, evite por completo los de dudosa procedencia.
- Si se sustituye un neumático, también es necesario cambiar la válvula de inflado.



Recuerde que el agarre y estabilidad en carretera del vehículo también depende de la correcta presión de inflado de los neumáticos.



Una presión demasiado baja provoca el sobrecalentamiento del neumático, con la consiguiente posibilidad de dañar seriamente el neumático en cuestión.



Nunca cruce los neumáticos cambiándolos del lado derecho al izquierdo o viceversa.



No efectúe tratamientos de pintura en las ruedas de aleación que requieran el uso de temperaturas superiores a 150°C. Las características mecánicas de las ruedas podrían verse afectadas.

CARROCERÍA

Protección contra los agentes atmosféricos

El vehículo cuenta con las mejores soluciones tecnológicas para proteger eficazmente la carrocería de la corrosión. Estas son las principales:

- Productos y sistemas de pintura que dan al vehículo una resistencia a la corrosión y a la abrasión;
- Empleo de láminas galvanizadas (o previamente tratadas) que proporcionan una alta resistencia a la corrosión;
- Aplicación de materiales plásticos para proteger los puntos más expuestos: parte baja de la puerta, interior de las salpicaderas, bordes, etc.;
- Utilización de elementos estructurales “drenes” para evitar la condensación y el estancamiento de agua, que puedan favorecer la oxidación de su interior;



- Aplicación de películas especiales (si así está equipado) con función protectora anti-abrasión en los puntos más expuestos (por ejemplo, salpicaderas traseras, puertas, etc.).

Garantía de la parte exterior del vehículo y de la parte baja de la carrocería

El vehículo tiene una garantía contra la perforación debida a la corrosión de cualquier elemento original de la estructura o de la carrocería. Para las condiciones generales de esta garantía, consulte la Póliza de Garantía.



En las estaciones de lavado se recomienda evitar el lavado con rodillos y/o escobillas. Lavar el vehículo exclusivamente a mano utilizando productos detergentes con pH neutro; secarlo con un paño de gamuza húmedo. No utilizar productos abrasivos y/o abrillantadores para limpiar el vehículo. Lavar inmediatamente y con minuciosidad los excrementos de los pájaros, ya que su acidez ataca la pintura. Evitar (si no es indispensable) aparcar el vehículo debajo de los árboles; retirar inmediatamente las sustancias resinosas de origen vegetal ya que, una vez secas, podrían necesitar para su retirada, el uso de productos abrasivos y/o abrillantadores, muy desaconsejados ya que podrían alterar la opacidad de la pintura. Para la limpieza del parabrisas y de la luneta no utilizar líquido lavacristales puro; es necesario diluirlo como mínimo al 50% con agua. Únicamente utilizar el líquido lavacristales puro cuando sea estrictamente necesario debido a las condiciones de temperatura exterior.



Los detergentes contaminan el agua. El vehículo se debe lavar en zonas preparadas para recoger y depurar los líquidos que se han utilizado durante el lavado.



Con el fin de mantener intactas las características estéticas de la pintura le aconsejamos no utilizar productos abrasivos y/o abrillantadores para la limpieza del vehículo.

INTERIORES

Compruebe periódicamente que no haya agua estancada debajo de las alfombras que pudiera causar la oxidación de la lámina.



Nunca utilice productos inflamables, como éter de petróleo o gasolina rectificada, para limpiar las partes interiores del vehículo. Las cargas electrostáticas que se generan por fricción durante la limpieza podrían provocar incendios.



No guarde botellas de aerosol en el vehículo: peligro de explosión. Las botellas de aerosol no se deben exponer a una temperatura superior a 50 °C. Si se encuentran dentro del vehículo y expuestas al sol, la temperatura puede superar ampliamente este valor.

Asientos y partes tapizadas

Elimine el polvo con un cepillo suave o con una aspiradora. Para limpiar mejor la tapicería de terciopelo, se aconseja humedecer el cepillo. Frote



los asientos con una esponja humedecida con una mezcla de agua y jabón neutro.

Asientos y partes tapizadas en alcantara

La alcántara es una tapicería que puede tratarse y limpiarse con la misma facilidad de otras tapicerías

Asientos de piel

(si así está equipado)

Elimine la suciedad seca con una gamuza o un paño levemente humedecido, sin frotar demasiado. Quite las manchas de líquidos o de grasa con un paño seco absorbente, sin frotar. Después pase un paño suave o una gamuza humedecida con agua y jabón neutro. Si la mancha no se quita, use productos específicos, leyendo atentamente las instrucciones de uso.

ADVERTENCIA: Nunca use alcohol. Asegúrese de que los productos utilizados para la limpieza no contengan alcohol ni derivados aunque sea en concentraciones bajas.

Partes de plástico y revestidas

Limpie los plásticos interiores con un paño, que puede ser de microfibra, humedecido en una mezcla de agua y detergente neutro no abrasivo. Para limpiar manchas de grasa o difíciles de quitar, utilice productos específicos sin disolventes y diseñados para no alterar ni el aspecto ni el color de los componentes.

Para eliminar el polvo, utilice un paño de microfibra, en todo caso humedecido con agua. No se recomienda utilizar pañuelos de papel que podrían dejar residuos.



No utilice alcohol, gasolina ni otros derivados para limpiar las piezas transparentes del módulo de instrumentos y del tablero.

Partes revestidas de piel

(si así está equipado)

Para limpiar estos componentes sólo use agua y jabón neutro. Nunca use alcohol ni productos con base alcohólica. Antes de usar productos comerciales específicos para la limpieza de interiores, asegúrese de que el producto no contiene ni alcohol ni sustancias con base alcohólica.



DATOS TÉCNICOS

CONTENIDO

■ DATOS PARA LA IDENTIFICACIÓN	228
■ PLACA DE LOS DATOS DE IDENTIFICACIÓN	228
■ MARCADO DEL CHASIS	229
■ PLACA DE IDENTIFICACIÓN DE LA PINTURA DE LA CARROCERÍA	229
■ MARCADO DEL MOTOR	230
■ CÓDIGOS DE LOS MOTORES - VERSIONES CARROCERÍA	230
■ MOTOR	231
■ ALIMENTACIÓN	232
■ TRANSMISIÓN	232
■ FRENOS	233
■ SUSPENSIONES	233
■ DIRECCIÓN	233
■ RUEDAS	234
• Llantas y neumáticos de serie	234
■ CADENAS PARA NIEVE	236
■ DIMENSIONES	237
■ PESOS	238
■ RECARGAS	239
■ FLUIDOS Y LUBRICANTES	240
• Productos recomendados y sus características	240
■ PRESTACIONES	242
■ CONSUMO DE COMBUSTIBLE	242
■ EMISIONES DE CO ₂	243

DATOS PARA LA IDENTIFICACIÓN

Los datos de identificación del vehículo son:

- Placa datos de identificación;
- Marcado carrocería;
- Placa de identificación pintura carrocería;
- Marcado motor.

PLACA DE LOS DATOS DE IDENTIFICACIÓN

(si así está equipado)

Está ubicada en el travesaño delantero del compartimiento del motor y contiene los siguientes datos de identificación (fig. 196):

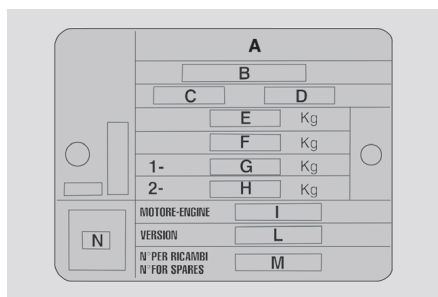

196

A0J0161C

- A - Nombre del fabricante
- B - Número de homologación.
- C - Código de identificación del modelo del vehículo.
- D - Número de serie de fabricación del chasis.
- E - Peso máximo autorizado con el vehículo cargado.
- F - Peso máximo autorizado con el vehículo cargado más remolque.
- G - Peso máximo autorizado sobre el primer eje (delantero).
- H - Peso máximo autorizado sobre el segundo eje (trasero).
- I - Tipo de motor.
- L - Código de la versión de la carrocería.
- M - Número para recambios.
- N - Valor correcto del coeficiente de humos (SÓLO motores Diesel).

MARCADO DEL CHASIS

Está grabado en la plataforma del habitáculo, cerca del asiento delantero derecho.

Para acceder al mismo hay que deslizar la tapa 1 hacia delante (fig 197).

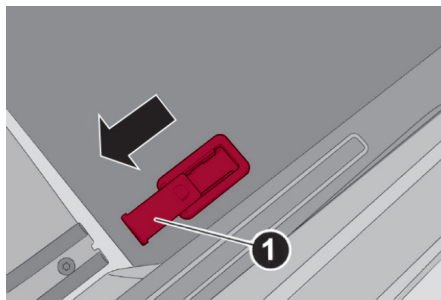

197

A0J0140C

El marcado incluye:

- Tipo de vehículo (ZAR 955000);
- Número de serie de fabricación del chasis.

PLACA DE IDENTIFICACIÓN DE LA PINTURA DE LA CARROCERÍA

Se encuentra aplicada en el interior de la cajuela y contiene los siguientes datos (fig 198):



198

A0K0025C

- A - Fabricante de la pintura.
- B - Denominación del color.
- C - Código Fiat del color.
- D - Código del color para retoques o para volver a pintar el vehículo.



MARCADO DEL MOTOR

Está grabado en el bloque de cilindros y contiene el tipo y el número de serie de fabricación.

CÓDIGOS DE LOS MOTORES - VERSIONES CARRO-CERÍA

	Código motor	Versión carrocería
Turbo TwinAir 105 CV	199B6000	955AXY1B 18C (*)
		955AXY1B 18D (**)
1.4 Gasolina 8v 78 CV (*)	350A1000	955AXU1A 15E (*)
		955AXU1A 15F (**)
1.4 Turbo Gasolina	198A4000	955AXG1A 06G (*)
		955AXG1A 06L (*) (***)
		955AXG1A 06H (**)
		955AXG1A 06M (**)
1.4 Turbo Multi Air 135 CV Euro 5(***)	955A2000	955AXM1A 09C (*)
		955AXM1A 09D (**)
1.4 Turbo Multi Air 135 CV TCT Euro 5(***)	955A7000	955AXR11 12 (*)
		955AXR11 12B (**)
1.4 Turbo Multi Air 140 CV TCT (***)	955B1000	955AYB11 23C (*)
		955AYB11 23D (**)
1.4 Turbo Multi Air 163 CV TCT (***)	955A8000	955AXS11 20C (*)
		955AXS11 20D (**)
1.4 Turbo Multi Air 170 CV TCT	940A2000	955AXN11 19C (*)
		955AXN11 19D (**)
1.4 Turbo Multi Air 170 CV	940A2000	955AXN1B 10 (*)
		955AXN1B 10B (**)

(*) Versiones de 4 plazas

(**) Versiones de 5 plazas

(***) Versión para países específicos



MOTOR

GENERALIDADES	Turbo TwinAir 105 CV	1.4 Turbo Multi Air 135 CV	1.4 Turbo Multi Air 170 CV Quadrifoglio Verde
Código tipo	199B6000	955A2000	940A2000 (*)
Ciclo	Otto	Otto	Otto
Número y posición de los cilindros	2 en línea	4 en línea	4 en línea
Diámetro y carrera de los pistones mm	80.5 x 86	72.0 x 80.4	72.0 x 80.4
Cilindrada total cm ³	875	1368	1368
Relación de compresión	10	9.8	9.8
Potencia máxima (CEE)	NORMAL 72 98 57.50	DYNAMIC 99 135 5500	NORMAL 120 (*) / 125 163 (*) / 170 5500 (*) / 5000
Régimen correspondiente	NORMAL 120 12.3 1750	DYNAMIC 145 14.8 2000	DYNAMIC 230 23.4 2250
Par máximo (CEE)	Nm 12.3 1750	Kgm 19.3 4750	DYNAMIC 250 25.5 2500
Bujías de encendido	NGK ILKR9G8		
Combustible	Gasolina sin plomo 95 RON (según norma europea EN228) (Use gasolina Premium)		
	Gasolina sin plomo 95 RON (según norma europea EN228) (Use gasolina Premium)		
	Gasolina sin plomo 95 RON (según norma europea EN228) (Use gasolina Premium)		
	NGK IKR9J8		

(*) Si así está equipado

ALIMENTACIÓN

Versiones	Alimentación
Turbo TwinAir - 1.4 Gasolina	Inyección electrónica Multipunto secuencial sincronizada con control de la detonación
1.4 Turbo MultiAir	Inyección electrónica secuencial sincronizada con control de detonación y actuación variable de las válvulas de admisión



Las modificaciones o reparaciones en el sistema de alimentación realizadas incorrectamente y sin tener en cuenta las características técnicas del sistema, pueden causar fallas de funcionamiento y riesgos de incendio.

TRANSMISIÓN

Versiones con transmisión manual

Versiones	Cambio de velocidad	Embrague	Tracción
1.4 Gasolina	De cinco velocidades hacia adelante más reversa, con sincronizadores para el engranado de las velocidades hacia adelante	Autoajustable con pedal sin carrera en vacío	Delantera
1.4 Turbo MultiAir 135 CV			
Turbo TwinAir	De seis velocidades hacia adelante más reversa, con sincronizadores para el engranado de las velocidades hacia adelante	Autoajustable con pedal sin carrera en vacío	Delantera
1.4 Turbo MultiAir 170 CV Veloce			

Versiones con transmisión "Alfa TCT"

Versiones	Cambio de velocidad	Tracción
1.4 Turbo MultiAir TCT	Automático de doble embrague y 6 marchas	Delantera



FRENOS

Versiones	Frenos delanteros	Frenos traseros	Freno de estacionamiento
Turbo TwinAir	De discos autoventilados	De disco	Accionado mediante manual, actúa en los frenos traseros.
1.4 Gasolina			
1.4 Turbo MultiAir			

ADVERTENCIA El agua, el hielo y la sal antihielo esparcida sobre la carretera pueden depositarse sobre los discos de frenos, reduciendo la eficiencia de frenado.

SUSPENSIONES

Versiones	Delanteras	Traseras
Turbo TwinAir	De ruedas independientes tipo MAcPherson con barra estabilizadora	De ruedas interconectadas con puente de torsión
1.4 Gasolina		
1.4 Turbo MultiAir		

DIRECCIÓN

Versiones	Diámetro de giro	Tipo
Turbo TwinAir	11,25 m	De piñón y cremallera con dirección asistida eléctricamente
1.4 Gasolina		
1.4 Turbo MultiAir		



RUEDAS

Llantas y neumáticos de serie

Versiones	Llantas	Neumáticos En dotación	Neumáticos de nieve	Rueda de refacción	
				Llanta	Neumático
Turbo TwinAir	6Jx15 ET 40	185/65 R15 88H	185/65 R15 88H (M+S)	135/70 R16	4B x 16 ET 15
	7Jx16 ET 39	195/55 R16 87H	195/55 R16 87H (M+S)		
	7Jx17 ET 39	215/45 R17 87W (*)	215/45 R17 87H (M+S)		
	71/2Jx18 ET 42	215/40 R18 89W XL (*)	215/40 R18 89H (M+S)		
1.4 Gasolina	6Jx15 ET 40	185/65 R15 88V (**)	185/65 R15 88Q (M+S)	135/70 R16	4B x 16 ET 15
	6Jx15 ET 40	185/65 R15 88H (***)	185/65 R15 88H (M+S)		
	7Jx16 ET 39	195/55 R16 87 H	195/55 R16 87H (M+S)		
	7Jx17 ET 39	205/45 R17 88W XL (**)	205/45 R17 88H (M+S)		
	7Jx17 ET 39	215/45 R17 87W (*)	215/45 R17 87H (M+S)		
	71/2Jx18 ET 42	215/40 R18 89W XL (*)	215/40 R18 89H (M+S)		
1.4 Turbo MultiAir 1.4 Turbo MultiAir Veloce	6Jx15 ET 40 (**)	185/65 R15 88V (**)	185/65 R15 88Q (M+S)	135/70 R16	4B x 16 ET 15
	7Jx16 ET 39	195/55 R16 87V	195/55 R16 87 H (M+S)		
	7Jx17 ET 39(**)	205/45 R17 88W XL (**)	205/45 R17 88 H (M+S)		
	7Jx17 ET 39 (***)	215/45 R17 87V (**)	215/45 R17 87 H (M+S)		
	71/2Jx18 ET 39	215/45 R17 87W (*)	215/45 R17 87 H (M+S)		
	71/2Jx18 ET 42	215/40 R18 89W XL (*)	215/40 R18 89 H (M+S)		

(*) Neumáticos que no pueden llevar cadenas. (**) Si así está equipado. (***) Versiones 1.4 Gasolina.

En las versiones equipadas con neumáticos 185/65 R15 88H, 195/55 R16 y 205/45 R17 pueden montarse cadenas para nieve de tamaño reducido que sobresalgan un máximo de 9 mm del perfil del neumático.



PRESIONES DE INFLADO EN FRÍO (bar)

Versiones	Medida	Con neumáticos de serie			
		A media carga		A plena carga	
		Delantero	Trasero	Delantero	Trasero
Turbo TwinAir	185/65 R15 88H	2.3 (33.36 psi)	2.1 (30.46 psi)	2.3 (33.36 psi)	2.3 (33.36 psi)
	195/65 R16 87H	2.3 (33.36 psi)	2.1 (30.46 psi)	2.3 (33.36 psi)	2.3 (33.36 psi)
	215/45 R17 87W	2.2 (32 psi)	2.1 (30.46 psi)	2.3 (33.36 psi)	2.3 (33.36 psi)
	215/45 R17 87W	2.2 (32 psi)	2.1 (30.46 psi)	2.3 (33.36 psi)	2.3 (33.36 psi)
	215/40 R18 89W XL	2.3 (33.36 psi)	2.1 (30.46 psi)	2.3 (33.36 psi)	2.3 (33.36 psi)
1.4 Gasolina	185/65 R15 88T	2.3 (33.36 psi)	2.1 (30.46 psi)	2.3 (33.36 psi)	2.3 (33.36 psi)
	195/65 R16 87H	2.3 (33.36 psi)	2.1 (30.46 psi)	2.3 (33.36 psi)	2.3 (33.36 psi)
	205/45 R17 88V	2.2 (32 psi)	2.1 (30.46 psi)	2.3 (33.36 psi)	2.3 (33.36 psi)
	215/45 R17 87W	2.2 (32 psi)	2.1 (30.46 psi)	2.3 (33.36 psi)	2.3 (33.36 psi)
	215/40 R18 89W XL	2.3 (33.36 psi)	2.1 (30.46 psi)	2.3 (33.36 psi)	2.3 (33.36 psi)
1.4 Turbo MultiAir 1.4 Turbo MultiAir 170 CV Veloce	185/65 R15 88V (*)	2.3 (33.36 psi)	2.1 (30.46 psi)	2.5 (36.26 psi)	2.3 (33.36 psi)
	195/65 R16 87V	2.3 (33.36 psi)	2.1 (30.46 psi)	2.5 (36.26 psi)	2.3 (33.36 psi)
	205/45 R17 88W XL (*)	2.4 (34.81 psi)	2.2 (32 psi)	2.8 (40.61 psi)	2.5 (36.26 psi)
	215/45 R17 87V	2.3 (33.36 psi)	2.1 (30.46 psi)	2.6 (37.71 psi)	2.3 (33.36 psi)
	215/45 R17 87W	2.3 (33.36 psi)	2.1 (30.46 psi)	2.6 (37.71 psi)	2.3 (33.36 psi)
Rueda de repuesto	135/70 R16	2.4 (34.81 psi)	2.2 (32 psi)	2.7 (39.16 psi)	2.4 (34.81 psi)

4.2 (60.91 psi)

Con el neumático caliente, el valor de la presión debe ser de +0.3 bar (+4.35 psi) con respecto al valor indicado. Vuelva a revisar el valor correcto con el neumático frío. Con los neumáticos de nieve, el valor de la presión debe ser +0,2 bar (2.9 psi) respecto al valor indicado para los neumáticos en dotación. En caso de manejo con velocidad superior a 160 km/h, infle los neumáticos a los valores indicados para las condiciones de plena carga.



CADENAS PARA NIEVE

El uso de las cadenas está sujeto a las normas vigentes en cada país. Las cadenas para la nieve se deben instalar sólo en los neumáticos de las ruedas delanteras (ruedas motrices).

Revise la tensión de las cadenas después de haber recorrido algunas decenas de metros.

Utilice cadenas para la nieve que sobresalgan menos: para neumáticos 185/65 R15 88H (si así está equipado), 195/55 R16 y 205/55 R16 utilice cadenas para la nieve que sobresalgan como máximo 9 mm del perfil del neumático.

ADVERTENCIA: Con la rueda de refacción no se pueden montar las cadenas para nieve. Si se pincha un neumático delantero (motriz) y necesita usar cadenas, desmonte un neumático del eje trasero y monte la rueda de refacción en su lugar. De esa forma, al contar con dos ruedas motrices normales, podrá ponerles las cadenas para la nieve.



Con las cadenas montadas, mantenga una velocidad moderada; no sobrepase los 50 km/h. Evite los baches, no se suba a bordillos ni aceras ni recorra largos trayectos en carreteras sin nieve para no dañar el vehículo ni el camino.

DIMENSIONES

Las dimensiones están expresadas en mm y se refieren al vehículo equipado con los neumáticos suministrados. La altura se considera con el vehículo descargado.

Volumen de la cajuela: capacidad con vehículo vacío (normas V.D.A.): 270 dm³

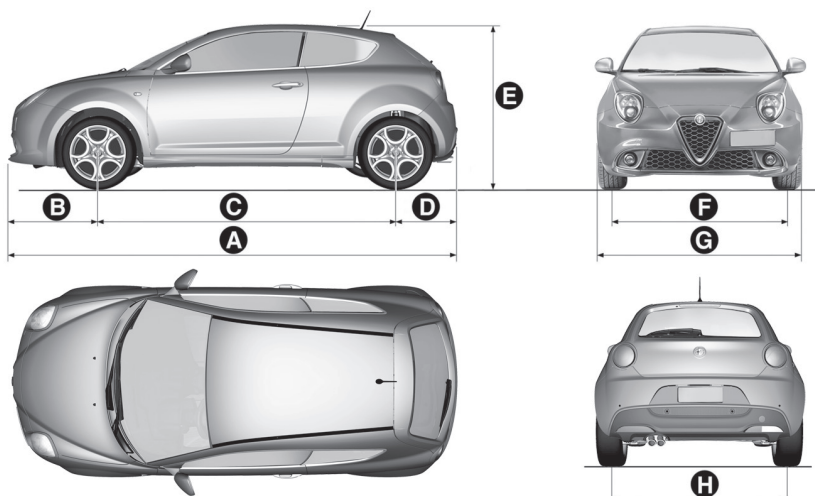

A	B	C	D	E	F (*)	G	H (*)
4063	904	2511	648	1446	1475	1720	1469

(*) Según las dimensiones de las llantas, puede haber variaciones pequeñas de medida



PESOS

Pesos (kg)	Turbo TwinAir		1.4 Gasolina		1.4 Turbo MultiAir	
	4 plazas	5 plazas	4 plazas	5 plazas	4 plazas	5 plazas
Peso en vacío (con todos los líquidos a nivel, tanque de combustible al 90 % y sin opciones):	1130	1130	1065 (*) / 1070 (**)	1065 (*) / 1070 (**)	1135 / 1145 (***) / 1170 (****)	1135 / 1145 (***) / 1170 (****)
Carga útil incluido el conductor: (a)	480	560	480	560	480	560
Cargas máximas admitidas (b)						
- eje delantero:	950	950	950	950	950	950
- eje trasero:	850	850	850	850	850	850
- total:	1570	1650	1615	1695	1625	1705
Pesos remolcables						
- remolque frenado:	500	500	500	500	500	500
- remolque no frenado:	400	400	400	400	400	400
Carga máxima sobre el toldo	40	40	40	40	40	40
Carga máxima sobre la bola (remolque frenado):	60	60	60	60	60	60

(*) Versión 1.4 Gasolina 8v 70 CV. (**) Versión Gasolina 8v 1.4 78 CV. (***) Versión 1.4 Turbo MultiAir 170 CV. (****) Versiones TCT. (a) Con equipamientos especiales (toldo solar, dispositivo de tracción del remolque, etc.) el peso en vacío aumenta y, por consiguiente, disminuye la capacidad útil con respecto a los pesos máximos admitidos.

(b) Estos pesos no se deben superar. Es responsabilidad del usuario distribuir la carga en la cajuela y/o en la superficie de carga respetando los límites máximos admitidos.



RECARGAS

	Turbo TwinAir		1.4 Gasolina		1.4 Turbo MultiAir		Combustible y lubricantes originales
	litros	kg	litros	kg	litros	kg	
Tanque de combustible: incluida una reserva de:	45 5-7	- -	45 5-7	- -	45 5-7	- -	Gasolina sin plomo no inferior a 92 octanos (Gasolina Premium)
Sistema de refrigeración del motor – con aire acondicionado:	5.4	5.3	5.2	4.6	6.0	5.3	Mezcla de agua desmineralizada y líquido anticongelante Mopar al 50% (*)
Cárter del motor:	3.0	2.4	2.7	2.3	3.1	2.6	Aceite sintético SAE 0W30 (o su equivalente Mopar) (versiones Turbo TwinAir y 1.4 Turbo MultiAir)
Cárter del motor y filtro:	3.5	2.6	2.9	2.5	3.5	3.0	Aceite sintético SAE 5W40 (o su equivalente Mopar) (versiones 1.4 gasolina)
Caja de velocidades/diferencial:	1.65	1.5	1.6	1.4	1.87	1.6	Líquido de transmisión API GL4 o 75W (o su equivalente Mopar)
Circuito de frenos hidráulicos con dispositivo antibloqueo ABS:	0.53	0.5	0.53	0.5	0.53	0.5	Líquido de frenos DOT 4 (o su equivalente Mopar)
Recipiente para líquido lavaparabrisas/ lavador del cristal trasero/ lavafaros (**):	2.2(4.5)	1.9 (4.0)	2.8 (4.6)	2.5 (4.1)	3.0 (6.0)	2.8 (5.6)	Líquido limpiaparabrisas Mopar

(*) Para condiciones climáticas particularmente adversas, se aconseja una mezcla del 60 % de anticongelante y 40% de agua desmineralizada.

(**) Los valores entre paréntesis se refieren a las versiones con lavafaros.



FLUIDOS Y LUBRICANTES

El aceite para motor del vehículo ha sido cuidadosamente desarrollado y probado para cumplir con los requisitos previstos por el Plan de Mantenimiento. El uso constante de los lubricantes indicados garantiza las características de consumo de combustible y emisiones. La calidad del lubricante es determinante para el funcionamiento y la duración del motor.

Productos recomendados y sus características

Empleo	Características	Especificación	Intervalo de sustitución
Lubricantes para motores de gasolina (versiones Turbo TwinAir / 1.4 Turbo MultiAir)	SAE 0W-30 ACEA C2/ API SN	9.55535-GS1 o MS.90048	Según el Plan de Mantenimiento Programado en su Póliza de Garantía
Lubricantes para motores de gasolina (versiones 1.4 Gasolina)	SAE 5W-40 ACEA C2/ API SN	9.55535-GS1	Según el Plan de Mantenimiento Programado en su Póliza de Garantía

El uso de lubricantes con características inferiores y/o con un grado SAE diferente podrían causar daños al motor no cubiertos por la garantía.



Empleo	Características	Especificación	Aplicaciones
Lubricantes y grasas para la transmisión del movimiento	Lubricante sintético de grado SAE 75W Grasa de bisulfuro de molibdeno, para temperaturas elevadas de uso. Consistencia NL.G.I.1-2 Grasa específica para juntas homocinéticas de bajo coeficiente de fricción. Consistencia NL.G.I.0-1	9.55550-MZ6 o MS.90030-M1 FIAT 9.55580-MZ6 - GRASS II FIAT 9.55580-MZ6 - GRASS II	Transmisión y diferenciales mecánicos Juntas homocinéticas lado rueda Juntas homocinéticas lado diferencial
Lubricante para actuador electrohidráulico (versiones con transmisión TCT)	Aceite completamente sintético con aditivo específico	9.55550-SA1 o MS.90030-H1	Lubricante para actuador electrohidráulico
Líquido de frenos	Fluido sintético para el sistema de frenos y embrague. Cumple las especificaciones: FMVSS n° 116 DOT 4, ISO 4925, SAE J 1704.	9.55597 o MS.90030-H1	Frenos hidráulicos y controles hidráulicos del embrague
Protector para radiadores	Protección con acción anticongelante, de color rojo a base de glicol monoetilénico inhibido, con fórmula orgánica. Cumple las especificaciones CUNA NC 956-16, ASTM D 3306.	9.55523 o MS.90032	Mezcla de agua desmineralizada y líquido anticongelante al 50%. Consulte a su distribuidor autorizado (**).
Líquido del lavaparabrisas/ventana trasera/lavafaros	Mezcla de alcoholes, agua y tensioactivos CUNA NC 956-11	9.55522 o MS.90043	Puro o diluido en los sistemas de limpieza/lavaparabrisas.

(*) ADVERTENCIA No rellene ni mezcle con otros líquidos que tengan características diferentes a las descritas.

(**) Para condiciones climáticas adversas, se recomienda una mezcla del 60% de anticongelante y 40% de agua desmineralizada.



PRESTACIONES

Versiones	Velocidad máxima (km/h)	Aceleración de 0-100 km/h (sec.)
Turbo TwinAir 105 CV	184	11.4
1.4 Gasolina 78 CV (*)	165	13.0
1.4 Turbo Multi Air 135 CV	207	8.4
1.4 Turbo Multi Air 170 CV Veloce	219	7.5

CONSUMO DE COMBUSTIBLE

Los valores de consumo de combustible, indicados en la siguiente tabla, han sido determinados basándose en las pruebas de homologación especificadas por las Normas europeas.

Para la medición del consumo se han seguido estos procedimientos:

- Ciclo de ciudad: inicia con un arranque con el motor frío y luego se conduce el vehículo simulando un recorrido de ciudad;
- Ciclo de carretera: se conduce el vehículo simulando un recorrido en ciudad con aceleraciones frecuentes en todas las velocidades; la velocidad de recorrida varía de 0 a 120 km/h;
- Consumo combinado: se calcula con una ponderación del 37 % en el ciclo de ciudad y del 63 % en el ciclo de carretera.

ADVERTENCIA El tipo de recorrido, el tráfico, las condiciones atmosféricas, la forma de conducir, el estado del vehículo en general, el nivel de equipamiento/dotaciones/accesorios, la activación del aire acondicionado, la carga del vehículo, la presencia de la canastilla sobre el toldo y otras situaciones que perjudican la aerodinámica o la resistencia al avance llevan a valores de consumo diferentes de los medidos.

ADVERTENCIA Sólo tras los primeros 3000 km de conducción se obtendrá una mayor regularidad en el consumo de combustible.

CONSUMO SEGÚN LA NORMA EUROPEA VIGENTE (litros/100 km)

Versiones	Urbano	Carretera	Combinado
0.9 Turbo TwinAir 105 CV (*)(**)	4.5	3.4	3.8
1.4 Gasolina 8v 78 CV (**)	7.3	4.6	4.2
1.4 Turbo MultiAir 135 CV	7.4	4.5	5.6
1.4 Turbo MultiAir 170 CV Veloce	8.1	4.8	6.0

(*) Prueba de homologación con arranque en 2a marcha.

(**) Versiones con Start&Stop

(***) Versiones sin Start&Stop



EMISIONES DE CO₂

Los valores de emisión de CO₂, indicados en la siguiente tabla, se refieren al consumo combinado.

EMISIONES DE CO₂ SEGÚN LA NORMA EUROPEA VIGENTE (g/km)

Versiones	Emisiones de CO2 según la directiva europea vigente (g/km)
Turbo TwinAir 105 CV (*)	99
1.4 Gasolina 8v 78 CV (*)	130
1.4 Turbo MultiAir 135 CV	128
1.4 Turbo MultiAir 170 CV Veloce	139

(*) Versiones con Start&Stop

(**) Versiones sin Start&Stop

(***) Si así está equipado

NOTA IMPORTANTE: Para mayor información técnica, consulte a su Distribuidor Alfa Romeo autorizado.

INFORMACIÓN IMPORTANTE DE EQUIPOS DE RADIOFRECUENCIAS:

La operación de este equipo está sujeta a las siguientes dos condiciones:

- (1) Es posible que este equipo o dispositivo no cause interferencia perjudicial y
- (2) este equipo o dispositivo debe aceptar cualquier interferencia, incluyendo la que pueda causar su operación no deseada.

ÍNDICE

CONTENIDO

■ INFORMACIÓN IMPORTANTE	1
• ¡LECTURA OBLIGATORIA!	2
■ ÍNDICE GRÁFICO	5
• VISTA DELANTERA.....	5
• TABLERO DE INSTRUMENTOS	6
• INTERIOR	6
■ CONOCIMIENTO DEL VEHÍCULO	7
• TABLERO DE INSTRUMENTOS	12
• LAS LLAVES	13
- Code Card.....	13
- Llave mecánica	13
- Llave con control remoto (si así está equipado)	13
- Controles remotos adicionales.....	15
- Reemplazo de la pila de la llave con control remoto	15
- Dispositivo Safe lock.....	15
• INTERRUPTOR DE IGNICIÓN	16
- Bloqueo de la dirección.....	17
• SISTEMA ALFA ROMEO CODE	17
- Funcionamiento	17
• ALARMA.....	18
- Activación de la alarma.....	18
- Conexión de la alarma	18
- Activación automática de la alarma (si así está equipado).....	19
- Desconexión de la alarma	19
- Protección interior/antilevantamiento.....	19
- Desactivación de la alarma.....	20
• PUERTAS.....	20
- Cierre/Apertura centralizada de las puertas	20



- Bloqueo de emergencia de la puerta de pasajero 21
- ASIENTOS 22
 - Asientos delanteros 22
 - Asientos delanteros deportivos (si así está equipado) 24
 - Easy entry 24
 - Asiento trasero 25
- CABECERAS 26
 - Delanteras 26
 - Traseras 27
- VOLANTE 27
- ESPEJOS RETROVISORES 28
 - Espejo interior 28
 - Espejos exteriores 29
- LUCES EXTERIORES 30
 - Palanca izquierda 30
 - Luces diurnas (D.R.L.) 30
 - Luces de posición/de ciudad 30
 - Luces de estacionamiento 31
 - Sensor de los faros automáticos (Autolight) 31
 - Luces de carretera 32
 - Destellos 32
 - Corrección de alineación de faros 32
 - Luces antiniebla delanteras 33
 - Luz antiniebla trasera 33
 - Intermitentes 33
 - Dispositivo "Follow me home" 34
 - Luces exteriores de cortesía 34
- LUCES INTERIORES 34
 - Luz de toldo 34
 - Iluminación temporal de las luces de toldo 35
 - Luces de cortesía 36
 - Luces inferiores de las puertas 36



- Luz de cajuela..... 36
- Luz de la guantera 37
- LIMPIEZA DE LOS CRISTALES 37
 - Limpiaparabrisas/lavaparabrisas 37
 - Sensor de lluvia 38
 - Limpiador del cristal trasero/lavador del cristal trasero..... 40
- DIFUSORES CALEFACCIÓN/AIRE ACONDICIONADO 41
- SISTEMA DE CALEFACCIÓN/AIRE ACONDICIONADO 41
 - Ventilación del habitáculo 42
 - Aire acondicionado (refrigeración) 42
 - Calefacción del habitáculo 43
 - Desempañamiento/descongelación rápida de los cristales delanteros (parabrisas y cristales delanteros) 43
 - Desempañamiento/descongelación del cristal trasero con desempañador 44
 - Recirculación del aire interior..... 44
 - Mantenimiento del sistema 44
- AIRE ACONDICIONADO AUTOMÁTICO DE DOBLE ZONA..... 45
 - Descripción 45
 - Encendido del aire acondicionado 46
 - Ajuste de la temperatura del aire 47
 - Selección de la distribución del aire..... 47
 - Ajuste de la velocidad del ventilador..... 48
 - Botones AUTO 49
 - Botón MONO 49
 - Recirculación del aire..... 49
 - Compresor del aire acondicionado 50
 - Desempañamiento/descongelación rápida de los cristales (función MAX-DEF)..... 50
 - Desempañamiento/descongelación del cristal trasero con desempañador 51
 - Apagado del aire acondicionado..... 51
 - Sistema de aire acondicionado..... 52
- CRISTALES ELÉCTRICOS..... 52



- Controles.....	52
• TOLDO SOLAR ELÉCTRICO	55
- Funcionamiento	55
- Cortina para el sol.....	57
- Dispositivos de seguridad.....	57
- Procedimiento de inicialización.....	58
- Mantenimiento/emergencia.....	58
• COFRE.....	58
- Apertura	58
- Cierre	59
• CAJUELA	60
- Apertura	60
- Cierre	61
- Inicialización de la cajuela	61
- Ampliación de la cajuela	61
• EQUIPAMIENTO INTERIOR.....	63
- Guanteras.....	63
- Descansabrazos delantero	64
- Tomas de corriente	64
- Encendedor.....	65
- Cenicero	66
- Viseras	66
- Extintor.....	67
• INSTALACIÓN DE CANASTILLA/PORTAESQUÍ.....	67
• FAROS	68
- Orientación del haz luminoso.....	68
- Orientación de las luces de niebla delanteras	69
- Orientación de las luces en el extranjero.....	69
• SISTEMA “Alfa DNA” (Sistema de control dinámico del vehículo).....	69
- Modalidades de conducción	69
- Activación/desactivación de la modalidad “Dynamic”	70
- Activación/desactivación de la modalidad “All Weather”	72
- Activación.....	72



• DYNAMIC SUSPENSION (sistema de amortiguadores activos)	73
• DIRECCIÓN ASISTIDA ELÉCTRICA	73
• PROTECCIÓN DEL MEDIO AMBIENTE	74
■ TABLERO DE INSTRUMENTOS	75
• MÓDULO DE INSTRUMENTOS	76
- Velocímetro (indicador de velocidad)	76
- Tacómetro	76
- Indicador de nivel de combustible	76
- Indicador de temperatura del líquido refrigerante del motor	76
• PANTALLA	77
- Indicador de cambio de velocidades (Gear Shift Indicator - GSI)	77
- Pantalla de inicio	78
- Botones de control	79
- Opciones del menú	81
• COMPUTADORA DE VIAJE	89
- Valores mostrados	90
- Visualizaciones en la pantalla	90
- Testigos en el módulo de instrumentos	93
- Símbolos en pantalla	105
- Mensajes mostrados en pantalla	111
• SISTEMA EOBD	111
■ SEGURIDAD	113
• SISTEMAS DE SEGURIDAD	115
- Sistema ABS	115
- Sistema ASR (AntiSlip Regulation)	115
- Asistencia en frenadas de emergencia (Brake Assist)	116
- Sistema MSR (Sistema de ajuste del par del motor)	116
- Sistema DST (Dynamic Steering Torque)	116
- Sistema EBD	117
• Sistema ESC	117
- Activación del sistema	117
- Intervención del sistema	117



- Sistema CBC (Cornering Braking Control)	118
- Sistema HILL HOLDER	118
- Sistema "ELECTRONIC Q2" ("E-Q2")	118
• SISTEMA T.P.M.S. (SISTEMA DE MONITOREO DE PRESIÓN DE LLANTA).....	119
- Advertencias sobre el uso del sistema T.P.M.S.	119
• CINTURONES DE SEGURIDAD	120
- Uso de los cinturones de seguridad.....	121
• SISTEMA S.B.R. (SEAT BELT REMINDER)	122
- Asientos delanteros (testigo n °1 = conductor y n °5 = pasajero)	123
- Asientos traseros (testigos n° 2, n° 3 y n° 4)	124
• PRETENSORES	124
- Limitadores de carga	125
- Advertencias para el empleo de los cinturones de seguridad ...	125
- Mantenimiento de los cinturones de seguridad	126
• SEGURIDAD DE LOS NIÑOS EN EL TRANSPORTE.....	127
• MONTAJE DE LA SILLA PARA NIÑOS "UNIVERSAL"	128
- GRUPO 0 y 0+	129
• PREINSTALACIÓN PARA EL MONTAJE DE LA SILLA "ISOFIX"	131
- Instalación de la silla para niños ISOFIX	132
- Idoneidad de los asientos de pasajeros para el uso de sillas para niños ISOFIX	133
• BOLSAS DE AIRE DELANTERAS.....	135
- Sistema "SMART BAG" (Bolsas de aire multietapas delanteras).....	135
- Bolsa de aire delantera del pasajero	136
- Airbag frontal del pasajero y sillitas para niños.....	137
- Bolsa de aire rodillas lado conductor.....	138
• BOLSAS DE AIRE LATERALES (SIDE BAG - WINDOW BAG)	139
- Bolsas de aire laterales delanteras (Side bag)	139
- Bolsas de aire laterales de protección de la cabeza (Window bag).....	139
■ ARRANQUE Y CONDUCCIÓN	143



- ARRANQUE DEL MOTOR 145
 - Procedimiento de arranque..... 145
 - Cómo calentar el motor después del arranque 146
 - Apagado del motor..... 146
- ESTACIONAMIENTO 146
 - Freno de estacionamiento 146
- USO DEL CAMBIO MANUAL..... 147
- USO DE LA TRANSMISIÓN ALFA TCT 148
 - Palanca selectora 149
 - Pantalla del módulo de instrumentos..... 149
 - Posiciones de la palanca 150
 - Arranque del motor 152
 - Sistema Start&Stop..... 152
 - Apagado del motor..... 152
 - Extracción de la llave del interruptor de ignición..... 153
 - Desplazamiento del vehículo 153
 - Modalidad de conducción automática..... 154
 - Sugerencia de marcha..... 154
 - Modalidad de conducción secuencial 154
 - Señal acústica..... 155
 - Estacionamiento del vehículo 156
 - Remolque del vehículo 156
 - Advertencias generales 156
- SISTEMA START&STOP 157
 - Modalidades de funcionamiento 157
 - Activación / Desactivación manual del sistema 158
 - Condiciones en las que no se apaga el motor..... 158
 - Condiciones de re arranque del motor..... 158
 - Funciones de seguridad..... 159
 - Función de “Ahorro de energía” 159
 - Funcionamiento irregular 159
 - Inactividad del vehículo..... 160
- CONTROL AUTOMÁTICO DE VELOCIDAD 160



- Descripción	160
- Activación del dispositivo	161
- Establecimiento de la velocidad del vehículo	161
- Restablecer la velocidad memorizada	161
- Aumentar la velocidad establecida	162
- Reducir la velocidad memorizada	162
- Desactivación del dispositivo	162
• SENSORES DE ESTACIONAMIENTO	162
- Activación / desactivación	163
- Indicaciones en la pantalla	163
- Señal acústica	163
- Funcionamiento con remolque	164
- Advertencias generales	164
• ARRASTRE DE REMOLQUES	165
- Instalación de un gancho de remolque	166
• NEUMÁTICOS PARA NIEVE	166
• CARGA DE COMBUSTIBLE	166
- Tapón del depósito de combustible	166
• AHORRO DE COMBUSTIBLE	167
- Consideraciones generales	167
- Estilo de conducción	168
- Condiciones de uso	169
• INACTIVIDAD DEL VEHÍCULO DURANTE UN PERIODO PROLONGADO	169
■ EN CASO DE EMERGENCIA	171
• LUCES DE EMERGENCIA	173
• SUSTITUCIÓN DE UN FOCO	173
- Indicaciones generales	173
- Tipos de lámparas	174
• SUSTITUCIÓN DE UNA LÁMPARA EXTERIOR	175
- Grupos ópticos delanteros	175
- Luces de posición/luces diurnas (D.R.L.)	176



- Luces de carretera 176
- Luces de ciudad..... 176
- Intermitentes 177
- Faros antiniebla delanteros..... 178
- Grupos ópticos traseros..... 178
- Faros antiniebla traseros/Luces de reversa..... 179
- Tercera luz de freno 179
- Luces de la matrícula..... 179
- SUSTITUCIÓN DE UNA LÁMPARA INTERIOR..... 180
 - Luz delantera 180
 - Luz de cajuela..... 181
 - Luz de guantera 181
 - Luz de visera..... 182
 - Luz inferior de las puertas..... 183
- SUSTITUCIÓN DE FUSIBLES..... 183
 - Información general 183
 - Versiones con transmisión Alfa TCT 184
 - Acceso a los fusibles 184
 - Bloque de fusibles del compartimento del motor 189
 - Bloque de fusibles del tablero..... 189
 - Bloque de fusibles del área de carga..... 190
- CAMBIO DE UNA RUEDA 191
 - Indicaciones generales 191
 - El gato..... 192
 - Desmontaje del subwoofer (versiones con HI-FI Bose)..... 196
 - MONTAJE DE LA RUEDA 197
- KIT "Fix&Go Automatic"..... 198
 - Procedimiento de inflado 199
 - Control y restablecimiento de la presión..... 201
 - Sustitución del sellador 202
- ARRANQUE DE EMERGENCIA DEL MOTOR..... 202
 - Arranque del motor 202
 - Arranque del motor con batería auxiliar..... 202



- Arranque de emergencia 203
- Arranque del motor con maniobras de inercia 204
- SISTEMA DE BLOQUEO DEL COMBUSTIBLE 204
- EXTRACCIÓN DE LLAVE - TRANSMISIÓN ALFA TCT 205
- REMOLQUE DEL VEHÍCULO 207
 - Enganche de la argolla de remolque 207
- **MANTENIMIENTO Y CUIDADOS 210**
 - MANTENIMIENTO PROGRAMADO 212
 - REVISIONES PERIÓDICAS 212
 - USO EXIGENTE DEL VEHÍCULO 212
 - VERIFICACIÓN DE NIVELES 213
 - Aceite motor 215
 - Líquido refrigerante del motor 215
 - Líquido lavaparabrisas/lavador de cristal trasero 216
 - Líquido de frenos 216
 - Líquido de la transmisión Alfa TCT 216
 - RECARGA DE LA BATERÍA 217
 - Versiones sin sistema Start&Stop 217
 - Versiones con sistema Start&Stop 217
 - FILTRO DE AIRE/ANTIPOLEN/DE GASÓLEO 218
 - LIMPIAPARABRISAS/LIMPIADOR DEL CRISTAL TRASERO 218
 - Limpiadores 218
 - Rociadores 220
 - Lavafaros 221
 - BATERÍA 221
 - Control del estado de la batería y nivel del electrolito 221
 - Consejos para prolongar la duración de la batería 221
 - LEVANTAMIENTO DEL VEHÍCULO 223
 - RUEDAS Y NEUMÁTICOS 223
 - CARROCERÍA 224
 - Garantía de la parte exterior del vehículo y de la parte baja de la carrocería 225



- INTERIORES 225
 - Asientos y partes tapizadas 225
 - Asientos y partes tapizadas en alcantara 226
 - Asientos de piel..... 226
 - Partes de plástico y revestidas 226
 - Partes revestidas de piel..... 226
- **DATOS TÉCNICOS 227**
 - DATOS PARA LA IDENTIFICACIÓN 228
 - PLACA DE LOS DATOS DE IDENTIFICACIÓN 228
 - MARCADO DEL CHASIS 229
 - PLACA DE IDENTIFICACIÓN DE LA PINTURA DE LA CARROCERÍA 229
 - MARCADO DEL MOTOR..... 230
 - CÓDIGOS DE LOS MOTORES - VERSIONES CARROCERÍA..... 230
 - MOTOR..... 231
 - ALIMENTACIÓN..... 232
 - TRANSMISIÓN 232
 - FRENO 233
 - SUSPENSIONES 233
 - DIRECCIÓN 233
 - RUEDAS 234
 - Llantas y neumáticos de serie 234
 - CADENAS PARA NIEVE 236
 - DIMENSIONES 237
 - PESOS 238
 - RECARGAS 239
 - FLUIDOS Y LUBRICANTES 240
 - Productos recomendados y sus características 240
 - PRESTACIONES 242
 - CONSUMO DE COMBUSTIBLE..... 242



• EMISIONES DE CO ₂	243
■ ÍNDICE	244